

# 使用者手冊

# 變速把手



---

## 目錄



重要聲明 .....	3
重要安全資訊 .....	4
注意 .....	5
騎乘自行車前定期檢查 .....	6
各部名稱 .....	7
如何操控 .....	8
如何操控 (RAPIDFIRE PLUS MONO 手把) .....	10

# 重要聲明

- 如需有關本使用者手冊中，未包含的產品安裝、調整及更換資訊，請聯絡購買處或經銷商。本公司網站上 (<https://si.shimano.com>) 提供經銷商說明書，可供專業且有經驗的自行車技師參考。

請務必在使用前徹底閱讀本「使用者手冊」、遵循該手冊正確使用，以及妥善保存，以便隨時參考。

請務必隨時遵守下列指示，以免人員受傷以及設備與環境物品受損。這些指示已根據錯誤使用產品，可能引發的危險程度或損壞嚴重程度分類。

	<b>危險</b>	若未遵守這些指示，將導致死亡或嚴重傷害。
	<b>警告</b>	若未遵守這些指示，可能導致死亡或嚴重傷害。
	<b>提醒</b>	若未遵守這些指示，可能導致人員受傷以及設備與環境受損。

# 重要安全資訊

## 警告

- 請勿拆解或改裝本產品。如此可能會導致產品無法正常運作，且您可能會突然摔落，因而導致重傷。

# 注意

- 手把操控期間務必保持曲柄臂轉動。
- 另請閱讀前變速器和後變速器的使用者手冊。
- 產品在正常使用和老化中產生的自然磨損和劣化，並不在保固範圍內。
- 爲得到最大效能，我們強烈建議使用 **SHIMANO** 潤滑油和保養產品。

# 騎乘自行車前定期檢查

騎乘自行車前，請檢查下列項目。如果出現任何問題，請洽詢購買處或經銷商。

- 變速是否能順利進行？
- 把手是否穩固地安裝在手把上？
- 操作時是否出現任何異音？

# 各部名稱

正面

後

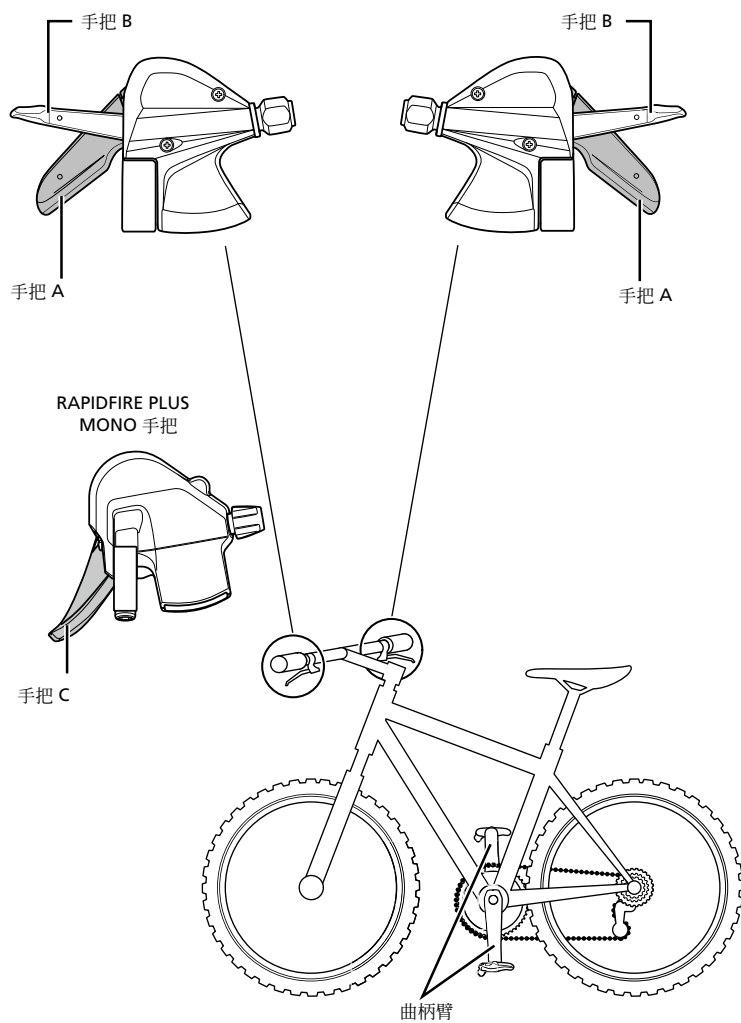

# 如何操控

## 變速操控

手把操控期間務必保持曲柄臂轉動。

## 操控注意事項

變速完成後，手把 A 和 B 會回到初始位置。

## 右手手把操控

飛輪齒片的切換數量取決於手把行程。若要進行一檔變速，請將手把移至位置 (1)。若要進行兩檔變速，請將手把移至位置 (2)。

- 手把 A：從最小飛輪齒片切換至最大飛輪齒片側

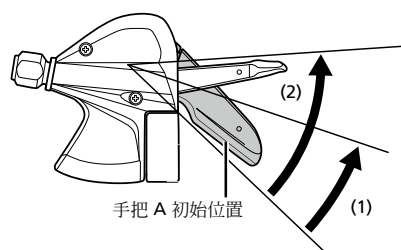

## (1) 一檔變速

範例：從第 3 個切換至第 4 個飛輪齒片

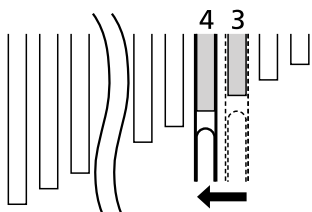

## (2) 連續兩檔變速

範例：從第 3 個切換至第 5 個飛輪齒片

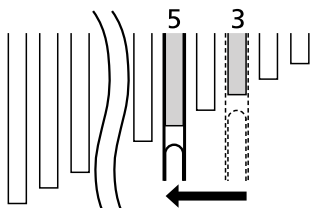

- 手把 B：從最大飛輪齒片切換至最小飛輪齒片側



# 如何操控

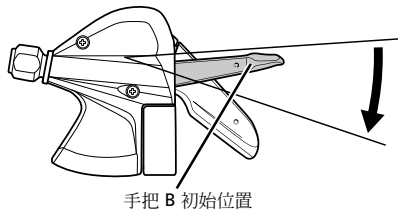

範例：從第 4 個切換至第 3 個飛輪齒片

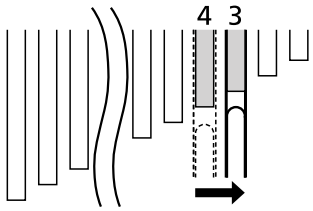

左手手把操控

- 手把 A：從最小齒盤切換至最大齒盤側

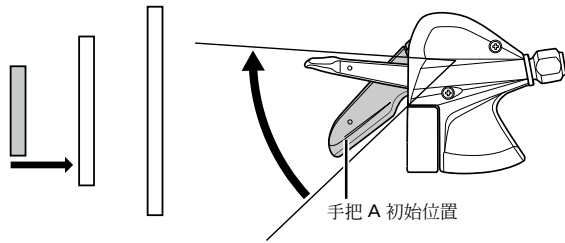

- 手把 B：從最大齒盤切換至最小齒盤側

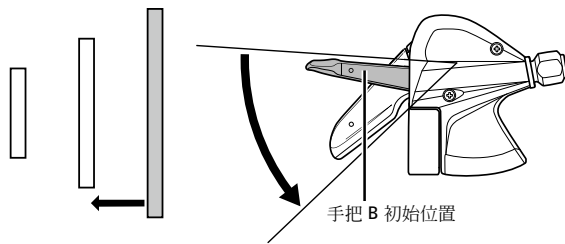

# 如何操控 (RAPIDFIRE PLUS MONO 手把)

使用單一手把操控。

## 變速操控

手把操控期間務必保持曲柄臂轉動。

## RAPIDFIRE PLUS MONO 手把操控

- 手把 C-1：從最小齒盤切換至最大齒盤

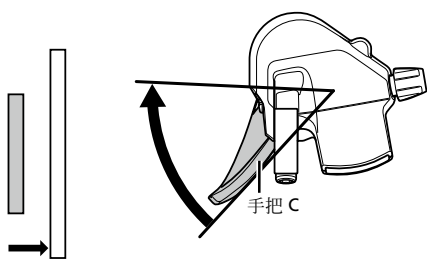

\* 變速後，手把保持在 C-2 位置。

- 手把 C-2：從最大齒盤切換至最小齒盤

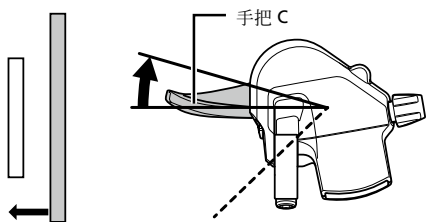

推手把即可變速。

\* 變速後，手把回到 C-1 位置。

---

進口商 三司達企業股份有限公司  
台中市台中工業區 37 路 39-1 號  
TEL:04-23596199

SHIMANO INC.  
3-77 Oimatsu-cho, Sakai-ku, Sakai City, Osaka 590-8577, Japan

請注意：規格若因持續改良而有所變更，恕不另行通知。(Taiwanese)