



变速手柄

(2-WAY RELEASE (双向释放))

重要提示

- 对于用户手册中未包含的产品安装、调节和更换相关信息，请咨询购买地或经销商。为专业和具备熟练经验的自行车技师提供的经销商手册，可参见我们的网站 (<https://si.shimano.com>)。

为了安全起见，在使用前请务必仔细阅读“用户手册”的基础上正确使用，并将其妥善保管，以便能够随时查阅参考。

为避免对人员造成伤害以及对设备和周围环境造成物理损坏，请务必遵守以下事项。错误使用产品时可能产生的危险和损坏按等级进行区分说明。

| | | |
|--|-----------|-------------------------------|
| | 危险 | 未依说明使用会导致重伤甚至死亡。 |
| | 警告 | 未依说明使用可能导致重伤甚至死亡。 |
| | 小心 | 未依说明使用可能导致人员受伤或设备和周围环境受到物理损坏。 |

重要安全信息

警告

- 不得对产品进行拆卸或改动。否则会造成产品运行不正常，而且可能会造成您突然摔落，并严重受伤。

注意

- 操作手柄时，请务必持续转动曲柄。
- 因正常使用及老化所产生的自然磨损及性能劣化不在保修范围内。
- 如使用碳纤维手柄，请用软布沾上中性清洁剂进行清洗。否则，材料可能分解并且强度下降。
- 避免将碳纤维手柄放置在高温处。另外保证它们一直远离火源。

骑车前的例行检查项目

骑车前请检查下面所记载的项目。如果发现任何问题，请咨询购买地或经销商。

- 变速是否顺利？
- 手柄是否被牢固地安装到了车把上？
- 操作过程中是否出现了任何异常噪音？

部件名称

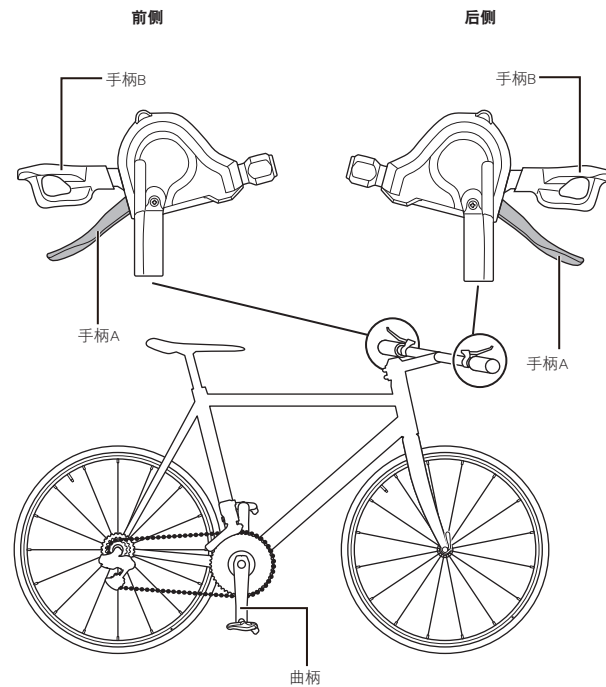

操作方法

变速操作

操作手柄时，请务必持续转动曲柄。

操作时的注意事项

完成变速后，手柄A和手柄B将返回初始位置。

右侧手柄操作

飞轮片移动数由手柄行程决定。若要移动一个飞轮片，请将手柄移动至位置(1)。若要移动两个飞轮片，请将手柄移动至位置(2)。

- 手柄A：切换至大飞轮片

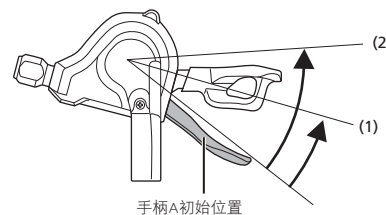

(1) 移动一个飞轮片

示例：从第3个飞轮片移动至第4个飞轮片

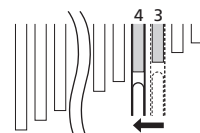

(2) 快速移动两个飞轮片

示例：从第3个飞轮片移动至第5个飞轮片

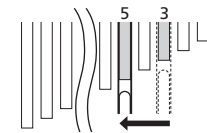

- 手柄B：切换至小飞轮片

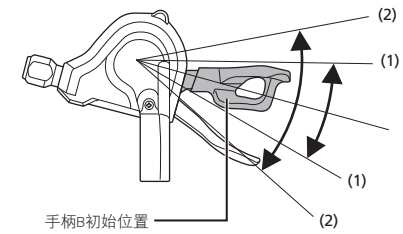

示例：从第4个飞轮片移动至第3个飞轮片

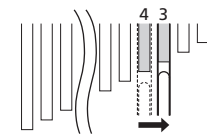

推动或拉拽手柄可切换档位。某些型号采用两级变速。

左侧手柄操作

* 图中所示为三片式型号，其操作方法也适用于二片式型号。

- 手柄A：切换至大链轮片

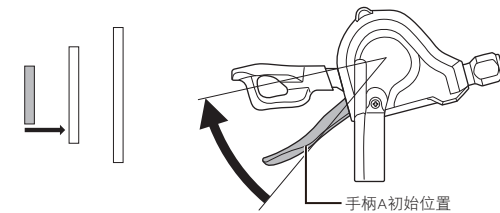

- 手柄B：切换至小链轮片

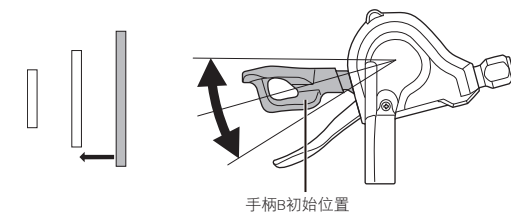

推动或拉拽手柄可切换档位。

调整操作 (防噪音机构)

* 某些型号产品支持调整操作。关于支持调整的型号，请联系购买地。当由于前拨链器与链条接触引发噪音时，请执行以下操作。需要操作的手柄因链条位置不同而存在差异。

* 图中所示为三片式型号，其操作方法也适用于二片式型号。

