

经销商手册

公路车	GRAVEL	山地车
E-BIKE	LIFESTYLE	GENERAL

卡式飞轮

DURA-ACE

CS-R9200-12

ULTEGRA

CS-R8100-12

CS-R8101-12

SHIMANO 105

CS-R7100-12

CS-R7101-12

SHIMANO

CS-HG710-12



目录	
重要提示	3
安全须知	4
使用到的工具列表	6
安装 / 拆卸	7
安装卡式飞轮	7
移除卡式飞轮	9
飞轮片样式	10
保养	14
更换粘性环	14

重要提示

- 经销商手册主要供专业自行车技师使用。
对于未接受自行车安装专业培训的使用者，请勿尝试使用经销商手册自行安装组件。
如果您对本手册上的任何内容部分有疑问，请勿继续进行安装。请联系购买地或经销商寻求帮助。
- 务必阅读各个产品附带的所有手册。
- 请勿在未参照经销商手册中所述信息的情况下对产品进行拆解或改装。
- 所有手册和技术文档都可以通过登录 <https://si.shimano.com> 在线查阅。
- 对于不方便使用互联网的用户，请联系SHIMANO经销商或任一处SHIMANO办事处获取硬拷贝用户手册。
- 经销商须遵守其所在国家、州或地区相应的规章制度。

为了安全起见，使用产品前请务必仔细阅读此经销商手册，并遵照指示正确使用。

为避免对人员造成伤害以及对设备和周围环境造成物理损坏，请务必遵守以下事项。
错误使用产品时可能产生的危险和损坏按等级进行区分说明。

	危险	未依说明使用会导致重伤甚至死亡。
	警告	未依说明使用可能导致重伤甚至死亡。
	小心	未依说明使用可能导致人员受伤或设备和周围环境受到物理损坏。

安全须知

警告

- 安装产品时，请务必按照手册中给出的说明进行操作。
只允许使用原装SHIMANO零配件。组件或替换部件装配或者调节不当可能导致组件失效，进而造成自行车失控并与物体发生碰撞。
-  在进行维护保养操作时，例如更换组件，请佩戴指定的护目镜。

另外，务必让使用者知悉以下事项：

- 请用适用的链条清洁剂定期清洗链条和QUICK-LINK（快速链节）。保养间隔应视使用和骑行情况而定。绝对禁止使用除锈剂等碱性或酸性溶剂。使用此类溶剂可能造成链条或QUICK-LINK（快速链节）断裂并造成严重伤害。

自行车的安装以及保养

- 在宽部（凸出和卡槽）对齐后，安装飞轮片。若锁紧锁环时飞轮片位置不当，飞轮片上的花键可能在锁紧过程中损坏。由此可能导致活动扳手在锁紧锁环时突然松脱，伤及操作人员。此外，骑乘自行车时，若飞轮片安装不当、损坏或跳链，则骑行者可能从自行车上跌落，进而遭受严重伤害。

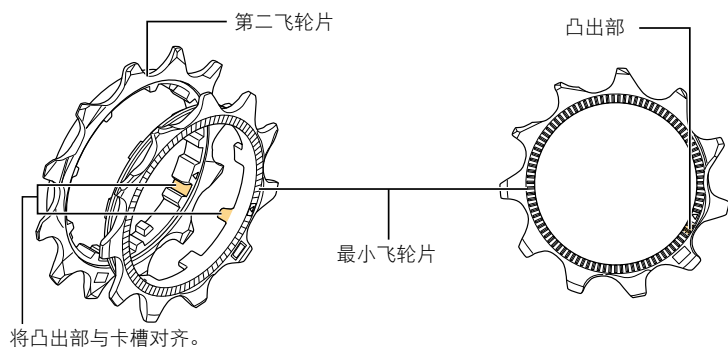

位置状态正确

位置状态错误

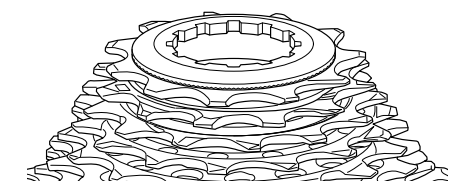

最小飞轮片上的凸出部沿整个周长嵌入至第二飞轮片凹陷部内。

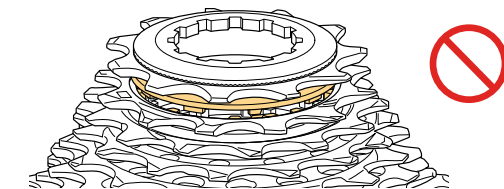

某些区域最小飞轮片上的凸出部与第二飞轮片内的凹陷部重叠。

- 在拆卸锁环时，请佩戴手套以及必要的防护装备，并注意缓慢施力。否则锁环阻力会突然释放，由此可能造成严重伤害。

注意

另外，务必让使用者知悉以下事项：

- 若使用过程中频繁跳链，请咨询购买地。
- 因正常使用及老化所产生的自然磨损及性能劣化不在保修范围内。
- 为了获得最大的性能，我们强烈推荐 **SHIMANO** 润滑油和保养产品。

自行车的安装以及保养

- 必须使用中性清洁剂定期清洗飞轮片，并进行润滑。此外，使用中性清洁剂清洁链条和**QUICK-LINK**（快速链节）并进行润滑，可有效延长链条和**QUICK-LINK**（快速链节）的使用寿命。
- 请务必使用推荐的飞轮片组合。
- **CS-R9200 / CS-R8101 / CS-R8100 / CS-R7101 / CS-R7100 / CS-HG710** 应始终与**CN-M9100 / CN-M8100 / CN-M7100 / CN-M6100**组合使用。
由于尺寸不匹配，因此不能使用其他链条。

本手册主要说明产品的使用步骤，因此图示产品照片与实际产品可能存在差异。

使用到的工具列表

安装/拆卸、调节和保养时需要使用以下工具。

工具	
	TL-LR10 / TL-LR15
	TL-SR24
	活动扳手

安装 / 拆卸

安装卡式飞轮

1. 将除最小飞轮片以外的所有飞轮片放置于塔基组件上。

按照由大到小的顺序从最大飞轮片开始依次放置各个飞轮片。

放置飞轮片，并确保飞轮片的宽凸部与塔基组件内的宽卡槽部分对齐。

飞轮片带标记的面必须向外。

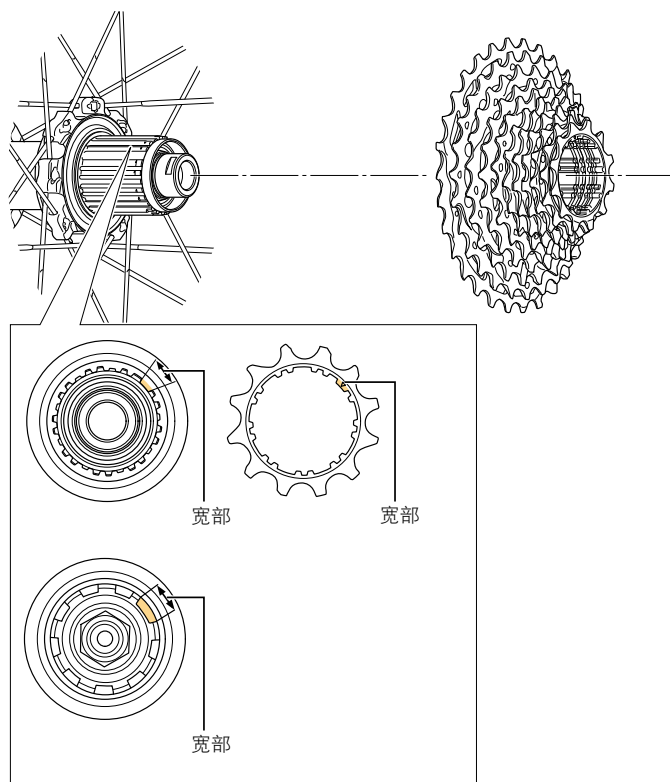

2. 放置最小飞轮片。

放置飞轮片，并确保最小飞轮片内侧凸出部与紧邻第二飞轮片宽部的卡槽对齐。

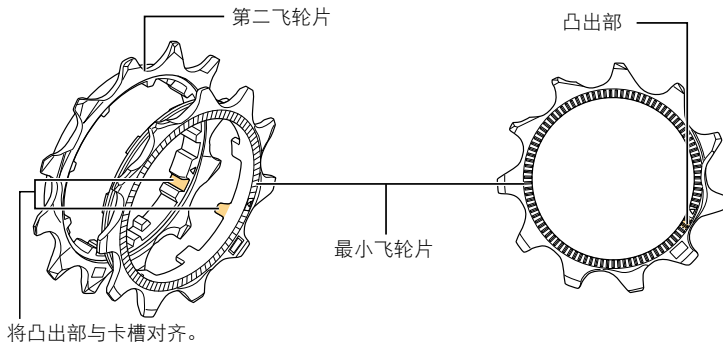

技术小窍门

- 所有飞轮片具有对齐标记，安装在车架支臂上的飞轮片除外。安装时应确保各个飞轮片标记对齐。

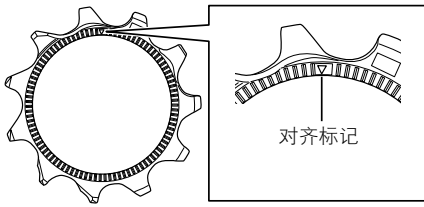

- 飞轮片对齐标记的放置情况应与图示一致。

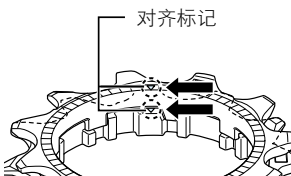

3. 将锁环装入塔基并上紧锁环。

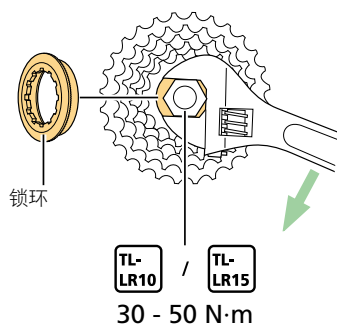

移除卡式飞轮

1. 移除锁环。

将TL-SR24安装于中间飞轮片外侧的飞轮片上以固定组件。将TL-SR24置于中间飞轮片内侧的飞轮片上时，工具将无法保持稳定。

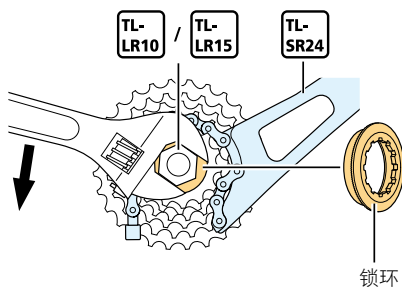

警告

- 在拆卸锁环时，请佩戴手套以及必要的防护装备，并注意缓慢施力。否则锁环阻力会突然释放，由此可能造成严重伤害。

2. 拆卸后花鼓上的卡式飞轮。

飞轮片样式

CS-R9200

两个飞轮片垫圈的厚度不同。安装飞轮片垫圈时应特别注意。

11-34T

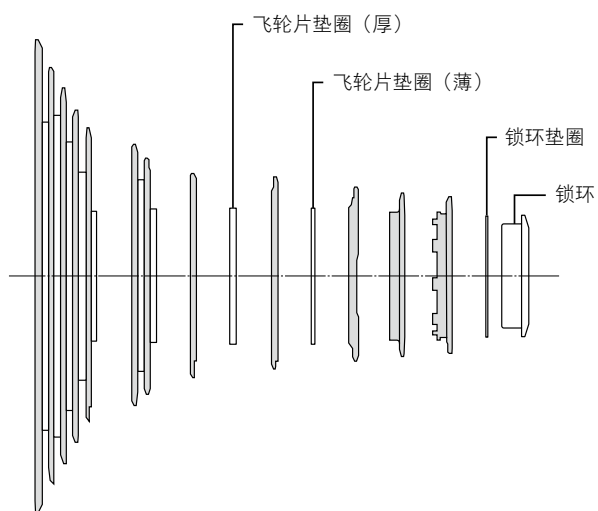

11-30T

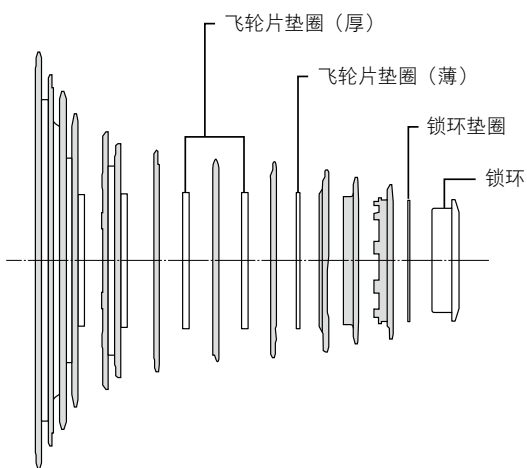

安装 / 拆卸
飞轮片样式

11-34T 标记	11 - 12 - 13 - 14 - 15 - 17 - 19 - 21 - 24 - 27 - 30 - 34 T
	C E D D D J J P E F D B
11-30T 标记	11 - 12 - 13 - 14 - 15 - 16 - 17 - 19 - 21 - 24 - 27 - 30 T
	C E D D D E H J P E F C

CS-R8101 / CS-R8100

两个飞轮片垫圈的厚度不同。安装飞轮片垫圈时应特别注意。

11-34T

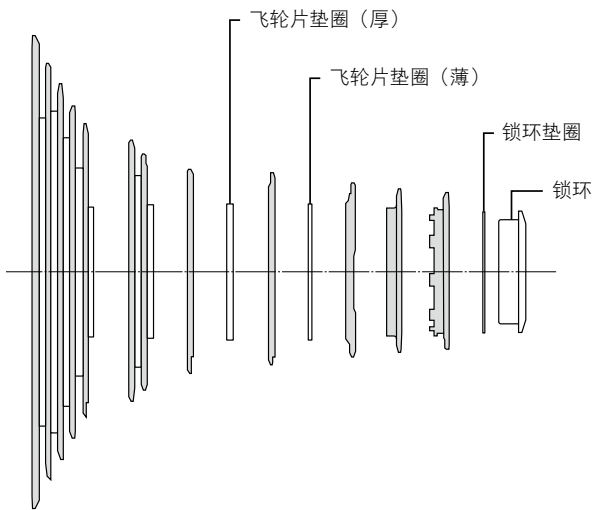

11-30T

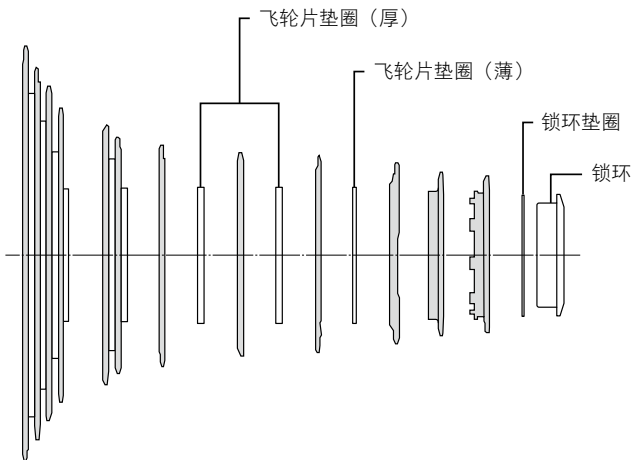

安装 / 拆卸

飞轮片样式

11-34T 标记	11 - 12 - 13 - 14 - 15 - 17 - 19 - 21 - 24 - 27 - 30 - 34 T
	C E D D D J L R F G E C
11-30T 标记	11 - 12 - 13 - 14 - 15 - 16 - 17 - 19 - 21 - 24 - 27 - 30 T
	C E D D D E H L R F G E

* CS-R8100仅兼容Di2

CS-R7101 / CS-R7100

两个飞轮片垫圈的厚度不同。安装飞轮片垫圈时应特别注意。

11-34T

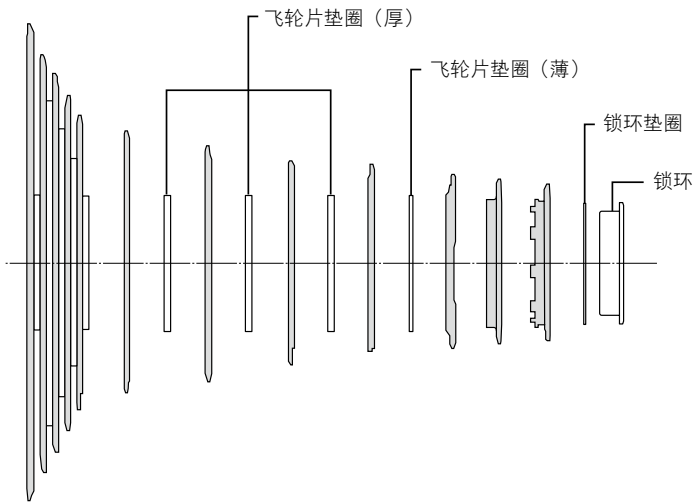

11-34T 标记	11 - 12 - 13 - 14 - 15 - 17 - 19 - 21 - 24 - 27 - 30 - 34 T
	C E D D D L N R F G E C

* CS-R7100仅兼容Di2

CS-HG710

两个飞轮片垫圈的厚度不同。安装飞轮片垫圈时应特别注意。

11-36T

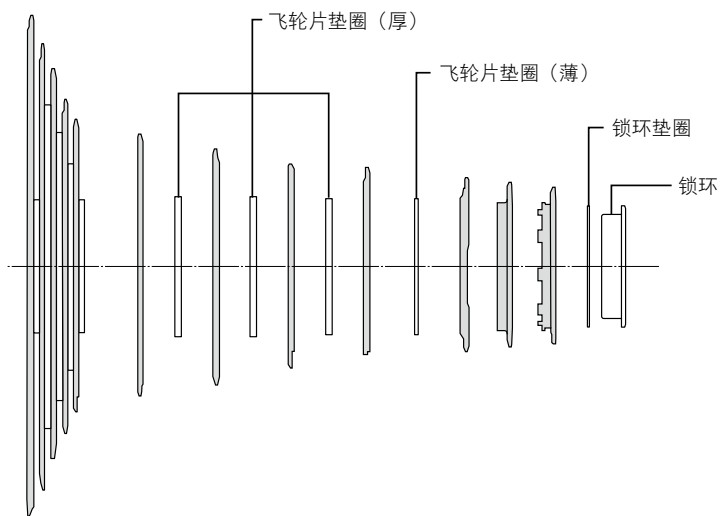

11-36T 标记	11 - 12 - 13 - 14 - 15 - 17 - 19 - 21 - 24 - 28 - 32 - 36	T
	C E D D D L N R F F E C	

保养

更换粘性环

1. 拆卸原有的粘性环。

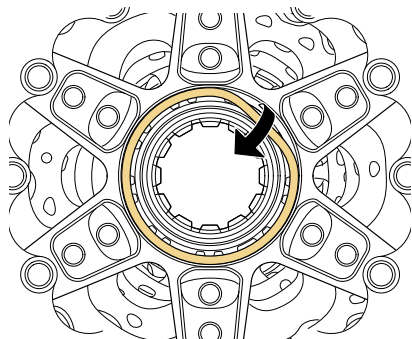

2. 清洁粘性环贴附面上粘覆的泥、水和油。

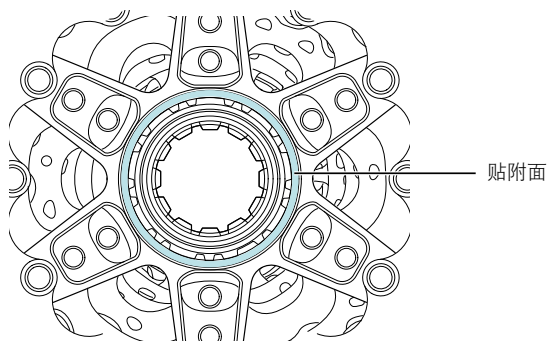

注意

- 如果粘贴环的贴附面有污垢、水或油污，粘合力会减弱。

3. 贴附新粘性环。

向下压紧粘性环使其稳定地粘附在卡式飞轮配合面上。

