

经销商手册

公路车	山地车	旅行车
城市休闲车	都市运动自行车	E-BIKE

卡式飞轮

SLX

CS-M7000-11

DEORE

CS-M5100-11

CS-M4100-10

CS-LG600-11

CS-LG600-10

CS-HG500-10

目录

目录	2
重要提示	3
安全须知	3
使用到的工具列表	5
安装/拆卸	6
安装卡式飞轮	6
拆卸卡式飞轮	7
飞轮片样式	7
• CS-M7000-11	7
• CS-M5100-11	8
• CS-LG600-11	9
• CS-M4100-10	10
• CS-LG600-10	11
• CS-HG500-10	12

重要提示



• **经销商手册主要供专业自行车技师使用。**

对于未接受自行车安装专业培训的使用者，请勿尝试使用经销商手册自行安装组件。如果您对本手册上的任何内容部分有疑问，请勿继续进行安装。请联系购买地或经销商寻求帮助。

- 务必阅读产品附带的所有手册。
- 请勿在未参照经销商手册中所述信息的情况下对产品进行拆解或改装。
- 所有手册和技术文档都可以通过登录<https://si.shimano.com>在线查阅。
- 对于不方便使用互联网的用户，请联系SHIMANO经销商或任一处SHIMANO办事处获取硬拷贝用户手册。
- 经销商须遵守其所在国家、州或地区相应的规章制度。

为了安全起见，使用产品前请务必仔细阅读此经销商手册，并遵照指示正确使用。

为避免对人员造成伤害以及对设备和周围环境造成物理损坏，请务必遵守以下事项。错误使用产品时可能产生的危险和损坏按等级进行区分说明。

 危险	未依说明使用会导致重伤甚至死亡。
 警告	未依说明使用可能导致重伤甚至死亡。
 小心	未依说明使用可能导致人员受伤或设备和周围环境受到物理损坏。

安全须知

 **警告**

- **安装产品时，请务必遵照手册中给出的说明。**
只允许使用原装SHIMANO零配件。组件或替换部件装配或者调节不当可能导致组件失效，进而造成自行车失控并与物体发生碰撞。
-  在进行维护保养操作时，例如更换组件，请佩戴指定的护目镜。

另外，务必让使用者知悉以下事项：

- 请用适用的链条清洁剂定期清洗链条和QUICK-LINK。保养间隔应视使用和骑行情况而定。切勿使用除锈剂等碱性或酸性溶剂。使用此类溶剂可能造成链条或QUICK-LINK断裂并造成严重伤害。

注意

另外，务必让使用者知悉以下事项：

- 若使用过程中频繁跳链，请咨询购买地。
- 必须使用中性清洁剂定期清洗齿片，并进行润滑。此外，使用中性清洁剂清洁链条和QUICK-LINK并进行润滑，可有效延长链条和QUICK-LINK的使用寿命。
- 因正常使用及老化所产生的自然磨损及性能劣化不在保修范围内。

自行车的安装以及保养

- 使用中性清洁剂定期清洗齿片。此外，使用中性清洁剂清洁链条并进行润滑，以有效延长齿片和链条的使用寿命。
- 请务必使用推荐的齿片组合。
- 请务必将齿片组标记相同的飞轮片套件组合使用；切勿将齿片群组标记不同的飞轮片组合使用。

* 根据齿片组合，一些飞轮片可能不带标记。

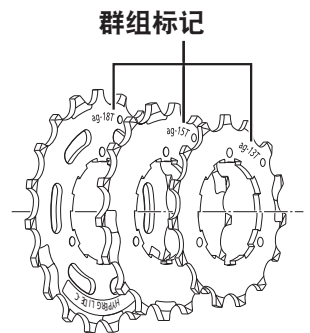



- CS-M7000-11/CS-M5100-11应始终与HG-X 11速链条或CN-LG500组合使用。由于尺寸不匹配，因此不能使用其他链条。
- CS-M4100-10/CS-HG500-10应始终与HG-X 10速链条组合使用。由于尺寸不匹配，因此不能使用其他链条。
- 在使用CS-LG600和其他LINKGLIDE产品之前，请查看兼容性信息 (<https://productinfo.shimano.com/#/com>)中列出的组合。由于规格不匹配，因此不能使用其他产品。
11速规格：<https://productinfo.shimano.com/#/com?cid=C-432&acid=C-435>
10速规格：<https://productinfo.shimano.com/#/com?cid=C-432&acid=C-436>

本手册主要说明产品的使用步骤，因此图示产品照片与实际产品可能存在差异。

使用到的工具列表

安装/拆卸、调节和保养时需要使用以下工具。

工具	
	TL-LR10 / TL-LR15
	TL-SR23 / TL-SR24
	活动扳手

安装/拆卸

安装卡式飞轮

1. 将所有飞轮片放置于塔基上。

按照由大到小的顺序从最大飞轮片开始依次放置各个飞轮片。

放置飞轮片，并确保飞轮片的宽凸部与塔基内的宽卡槽对齐。

飞轮片带标记的面必须向外。

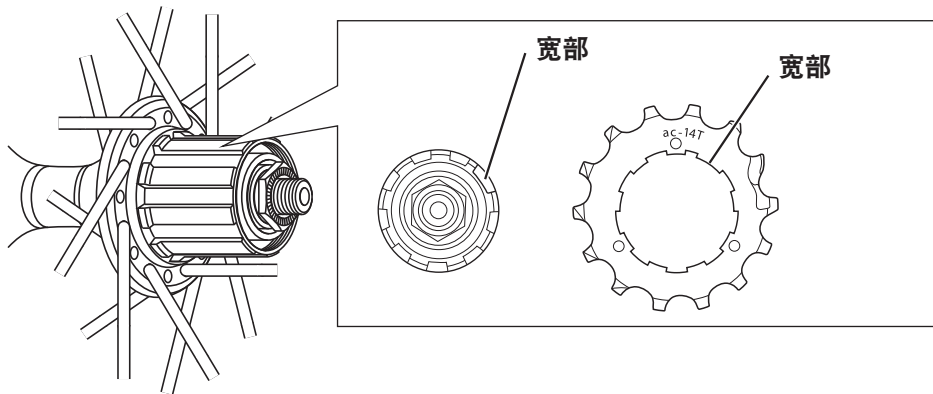

技术小窍门

- 在塔基和每个飞轮片上各仅有一个宽卡槽区域。安装飞轮的时候，进行检查。

2. 将锁环放置于塔基内，然后使用SHIMANO原装工具将其锁紧。

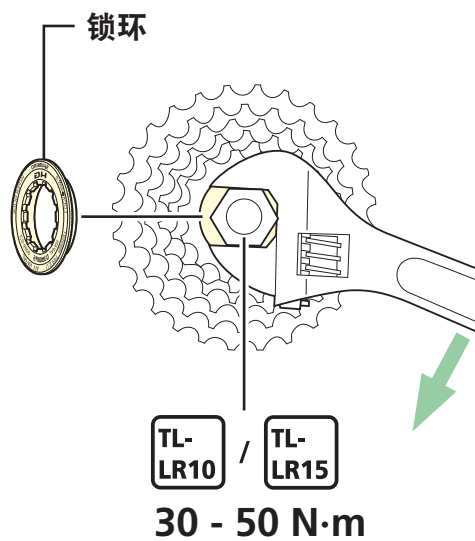

拆卸卡式飞轮

1. 使用SHIMANO原装工具拆卸锁环。

将TL-SR23/TL-SR24安装于中间飞轮片外侧的飞轮片上以固定组件。将TL-SR23/TL-SR24置于中间飞轮片内侧的飞轮片上时，工具将无法保持稳定。

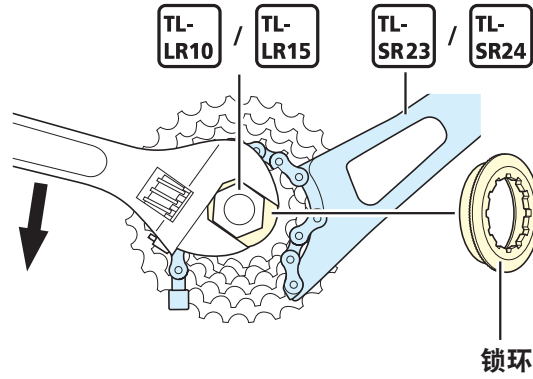

2. 拆卸塔基上的卡式飞轮。

飞轮片样式

CS-M7000-11

< 11-40T (bs), 11-42T (bt), 11-46T >

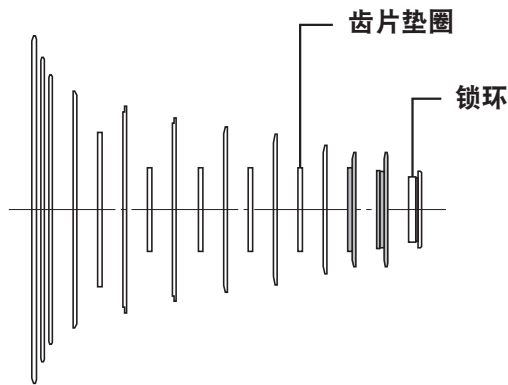

11-40T			11-42T			11-46T		
齿数	链轮片		齿数	链轮片		齿数	链轮片	
	(1)	(2)		(1)	(2)		(1)	(2)
40, 35, 31	40T bs, 35T bs, 31T bs	11S 40B, 11S 35B, 11S 31B	42, 37, 32	42T bt, 37T bt, 32T bt bu	11S 42A, 11S 37A, 11S 32B	46, 37, 32	46T bu, 37T2 bu, 32T bt bu	11S 46A, 11S 37B, 11S 32B
27	27T bs	11S 27D	28	28T bt bu	11S 28D	28	28T bt bu	11S 28D
24	24T bs bt bu	11S 24D	24	24T bs bt bu	11S 24D	24	24T bs bt bu	11S 24D
21	21T bs bt bu	11S 21H	21	21T bs bt bu	11S 21H	21	21T bs bt bu	11S 21H
19	19T bs bt bu	11S 19H	19	19T bs bt bu	11S 19H	19	19T bs bt bu	11S 19H
17	17T bs bt bu	11S 17E	17	17T bs bt bu	11S 17E	17	17T bs bt bu	11S 17E
15	15T bs bt bu	11S 15C	15	15T bs bt bu	11S 15C	15	15T bs bt bu	11S 15C
13	13T bs bt bu	11S 13C	13	13T bs bt bu	11S 13C	13	13T bs bt bu	11S 13C
11	11T bs bt bu	11S 11B	11	11T bs bt bu	11S 11B	11	11T bs bt bu	11S 11B

飞轮片带有(1)或(2)档位群组标记。

CS-M5100-11

< 11-51T >

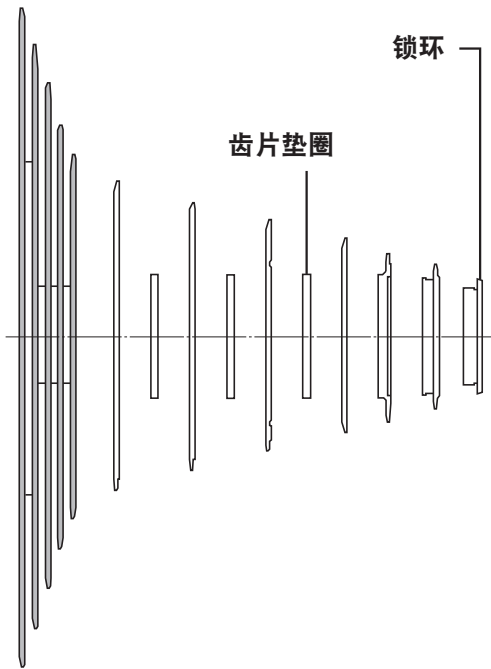

< 11-42T >

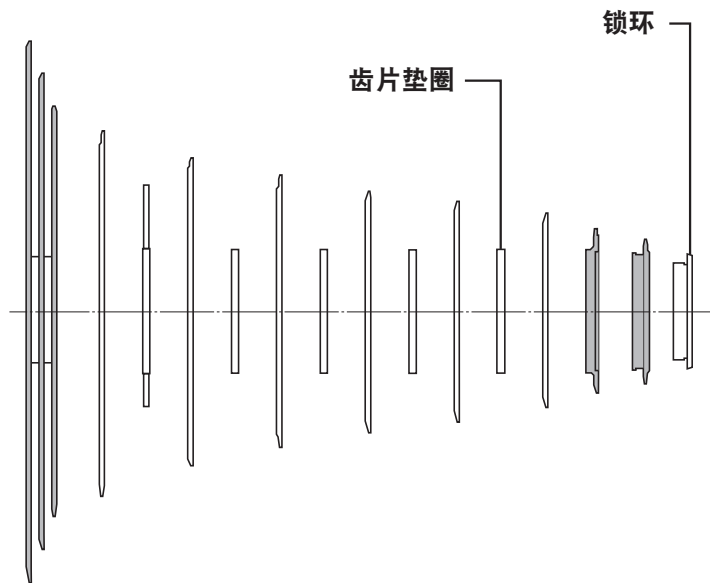

11-51T		11-42T	
齿数	标记	齿数	标记
51, 45, 39, 33, 28	51C, 45G, 39C, 33B, 28G	42, 37, 32, 28, 24	42B, 11S 37A, 11S 32B, 11S 28D, 11S 24D
24	24T bv	21	11S 21H
21	21L	19	11S 19H
18	18G	17	11S 17E
15	15T bj bk bv	15	11S 15C
13	13C 11S	13	11S 13C
11	11B 11S	11	11S 11B

CS-LG600-11

< 11-50T >

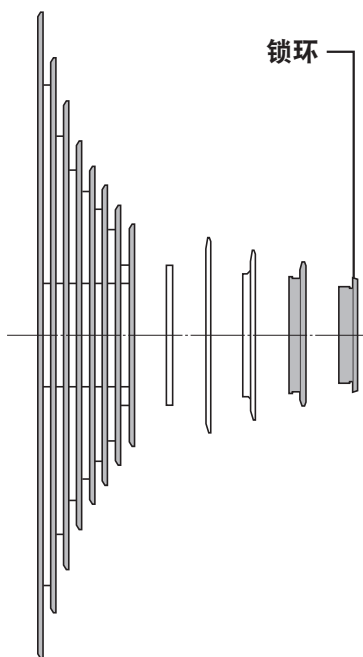

11-50T	
齿数	标记
50,	50T,
43,	43T,
36,	36T,
30,	30T,
26,	26T,
23,	23T,
20,	20T,
17	17T
15	15T
13	13T
11	11T

CS-M4100-10

< 11-46T >

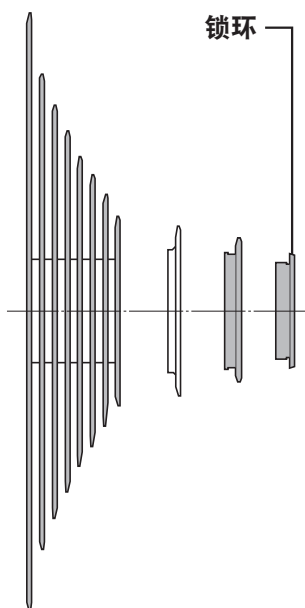

11-46T		11-42T	
齿数	标记	齿数	标记
46,	46B,	42,	42C,
37,	37T bv,	37,	37T bv,
32,	32T2 bv,	32,	32T2 bv,
28,	28T2 bv,	28,	28T2 bv,
24,	24T bv,	24,	24T bv,
21,	21T2 bv,	21,	21T2 bv,
18,	18T2 bv,	18,	18T2 bv,
15	15T bj bk bv	15	15T bj bk bv
13	13T bj bk bv	13	13T bj bk bv
11	11T bj bk bv	11	11T bj bk bv

CS-LG600-10

< 11-43T >

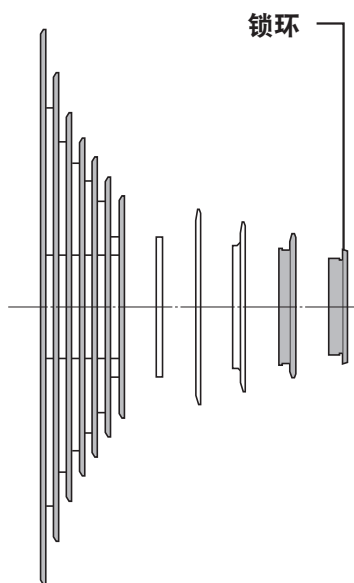

11-43T	
齿数	标记
43,	43T,
36,	36T,
30,	30T,
26,	26T,
23,	23T,
20,	20T,
17	17T
15	15T
13	13T
11	11T

CS-HG500-10

< 11-25T >

锁环

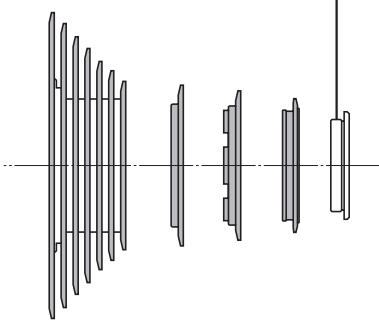

< 12-28T >

锁环

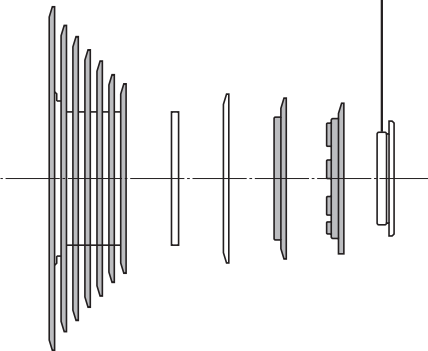

< 11-32T(bl), 11-34T(bj), 11-42T(bv) >

锁环

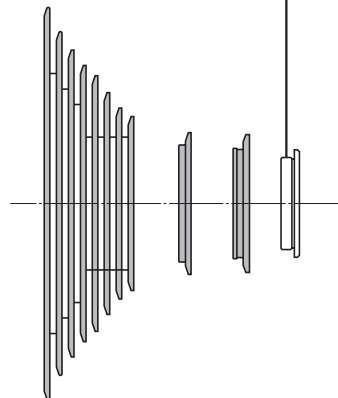

11-25T		12-28T		11-32T(bl)	
齿数	标记	齿数	标记	齿数	标记
25,	25T2,	28,	28T,	32,	32T bl,
23,	23T,	25,	25T,	28,	28T bl,
21,	21T,	23,	23T,	25,	25T bl,
19,	19T3,	21,	21T,	22,	22T bl,
17,	17T2,	19,	19T3,	20,	20T bl,
15,	15T,	17,	17T2,	18,	18T bl,
14,	14T,	15,	15T,	16,	16T bl,
13	13T	14	14T	14	14T bl
12	12T	13	13T	12	12T bl
11	11T	12	12T	11	11T2 bl

11-34T(bj)		11-42T(bv)	
齿数	标记	齿数	标记
34,	34T bj,	46,	42T bv,
30,	30T bj,	37,	37T bv,
26,	26T bj,	32,	32T2 bv,
23,	23T bj,	28,	28T2 bv,
21,	21T bj bk,	24,	24T bv,
19,	19T bj bk,	21,	21T2 bv,
17,	17T bj bk,	18,	18T2 bv,
15	15T bj bk bv	15	15T bj bk bv
13	13T bj bk bv	13	13T bj bk bv
11	11T bj bk bv	11	11T bj bk bv

