

# SHIMANO STEPS

*Sistema de força elétrica total SHIMANO*

---

**Manual do usuário  
da bateria especial e peças**



# ÍNDICE

<b>AVISO IMPORTANTE .....</b>	<b>3</b>
<b>INFORMAÇÃO GERAL DE SEGURANÇA .....</b>	<b>3</b>
<b>NOTA.....</b>	<b>5</b>
<b>Introdução.....</b>	<b>6</b>
<b>Itens para inspeção regular antes de utilizar a bicicleta .....</b>	<b>6</b>
<b>Método de manuseio .....</b>	<b>6</b>
Tempo de carregamento .....	6
Método de armazenamento da bateria .....	7
Vida da bateria.....	7
Baterias usadas .....	7
<b>Estrutura do Livreto .....</b>	<b>8</b>
<b>Nomes das peças .....</b>	<b>9</b>
<b>Especificações principais .....</b>	<b>10</b>
Bateria .....	10
Carregador de bateria .....	10
<b>Carregando a bateria .....</b>	<b>11</b>
Tempo de carregamento designado .....	11
Carregar a bateria removida da bicicleta .....	11
BT-E6000 / BT-E6001 / BT-E6010 / BT-E8035 / BT-E8035-L / BT-E8036 .....	11
BT-E8010 / BT-E8014 / BT-E8016 / BT-E8020.....	13
Carregando a bateria encaixada na bicicleta.....	14
Lâmpada LED do carregador .....	16
Lâmpada LED da bateria .....	17
Display enquanto carregando .....	17
Display do nível de bateria.....	18
Uso adequado da bateria.....	19
<b>Instalando a bateria .....</b>	<b>19</b>
Tipo de encaixe da garupa .....	20
BT-E6000 / BT-E6001 .....	20
Tipo de encaixe externo.....	20
BT-E6010 / BT-E8010 / BT-E8014 / BT-E8016.....	20

Tipo de encaixe integrado .....	21
BT-E8020 .....	21
BT-E8035 / BT-E8035-L / BT-E8036.....	22
<b>Removendo a bateria .....</b>	<b>22</b>
Tipo de encaixe da garupa .....	22
BT-E6000 / BT-E6001 .....	22
Tipo de encaixe externo.....	23
BT-E6010 / BT-E8010 / BT-E8014 / BT-E8016.....	23
Tipo de encaixe integrado .....	24
BT-E8020 .....	24
BT-E8035 / BT-E8035-L / BT-E8036.....	26
<b>LIGAR/DESLIGAR .....</b>	<b>28</b>
LIGAR a força por meio do ciclocomputador .....	28
LIGANDO a força usando o botão liga/desliga do satélite.....	28
LIGAR a força por meio da bateria.....	29
<b>DIAGNÓSTICO DE FALHAS.....</b>	<b>30</b>
Quando ocorre um problema .....	30
Indicação de erro da lâmpada LED da bateria .....	32
Quando houver cinco lâmpadas LED da bateria.....	32
Quando houver uma lâmpada LED da bateria .....	33

## AVISO IMPORTANTE

- Para informações adicionais sobre a instalação e o ajuste dos produtos que não estão no manual do usuário, contate o local de compra ou o revendedor de bicicletas. O manual do revendedor para mecânicos profissionais de bicicletas está disponível no nosso site (<https://si.shimano.com>).
- Não desmonte ou modifique o produto.
- Respeite as regras e as regulamentações adequadas do país, estado ou região em que conduz o seu negócio como revendedor.
- Além disso, leia o manual do usuário SHIMANO STEPS.

 **Por motivos de segurança, certifique-se de ler atentamente este "manual do usuário" antes da utilização e siga-o para uma utilização correta. Guarde-o para que possa utilizar como referência a qualquer momento.**

As instruções a seguir devem ser sempre observadas para prevenir lesões corporais e danos físicos ao equipamento e arredores. As instruções estão classificadas de acordo com o grau de perigo ou dano que poderá ocorrer se o produto for usado incorretamente.

### PERIGO

O não cumprimento das instruções resultará em morte ou ferimentos graves.

### AVISO

O não cumprimento das instruções poderá resultar em morte ou ferimentos graves.

### CUIDADO

O não cumprimento das instruções poderá provocar ferimentos pessoais ou danos materiais no equipamento e arredores.

## INFORMAÇÃO GERAL DE SEGURANÇA



 **Para informações sobre o procedimento de substituição, entre em contato com o local de compra ou o distribuidor.**



**Certifique-se de seguir as seguintes instruções de modo a evitar queimaduras ou outros ferimentos provocados por vazamentos de líquido, superaquecimento, incêndio ou explosão.**

### PERIGO

## Manuseando a bateria

- Use o carregador de bateria especificado para carregar e respeite as condições de carregamento especificadas. Não fazer isso poderá provocar superaquecimento, explosão ou faísca.
- Não deixe a bateria perto de fontes de calor, como aquecedores.  
Fazer isso poderá causar explosão ou faísca.
- Não aqueça a bateria ou jogue-a no fogo.  
Fazer isso poderá causar explosão ou faísca. 
- Não deforme, modifique, desmonte ou aplique solda diretamente na bateria. Fazer isso poderá causar vazamento, superaquecimento, explosão ou faísca. 
- Não conecte os terminais utilizando objetos metálicos. Fazer isso poderá fazer com que entrem em curto-circuito ou superaqueçam, resultando em queimaduras ou ferimentos.
- Não transporte ou guarde a bateria junto com objetos metálicos, como colares ou presilhas.  
Fazer isso poderá causar curto-circuito ou superaquecimento e resultar em queimaduras ou ferimentos.
- Não coloque a bateria em água doce ou salgada e não deixe que os terminais da bateria sejam molhados. Fazer isso poderá provocar superaquecimento, explosão ou faísca.
- Não arremesse a bateria nem a sujeite a impactos fortes. Fazer isso poderá provocar superaquecimento, explosão ou faísca.

## Manuseando o carregador de bateria

- Não permita que o carregador de bateria fique molhado. Se ele ficar molhado ou se água entrar nele, isso poderá causar incêndio, faísca, superaquecimento ou choque elétrico.
- Não use-o enquanto estiver molhado e não toque ou segure-o com suas mãos molhadas. Poderá ocorrer choque elétrico
- Não cubra o carregador de bateria com um pano enquanto estiver em uso.  
Caso contrário, poderá ocorrer um aumento de calor e a caixa poderá se deformar ou ocorrer uma faísca, combustão ou superaquecimento.
- Não desmonte nem modifique o carregador de bateria. Caso contrário, poderão ocorrer choques elétricos ou ferimentos.

- Utilize o carregador de bateria apenas com a tensão da fonte de alimentação especificada. Se você utilizar uma tensão da fonte de alimentação diferente da especificada, poderão ocorrer incêndios, explosões, fumaça, superaquecimento, choques elétricos ou queimaduras.
- Use a combinação especificada de bateria e carregador para carregamento e respeite as condições de carregamento especificadas.  
Não fazer isso poderá provocar superaquecimento, explosão ou faísca.

### **AVISO**

- Não insira ou remova o plugue se ele estiver molhado. Fazer isso poderá resultar em choque elétrico. Se houver água vazando do plugue, seque-o bem antes de inseri-lo. 
- Não recarregue a bateria em locais molhados ou muito úmidos. (EC-E8004)  
Não recarregue a bateria em locais muito úmidos ou ao ar livre. (Outro carregador de bateria que não EC-E8004)  
É possível que ocorra incêndio, faísca, superaquecimento ou choque elétrico.
- Se a bateria não carregar totalmente mesmo 2 horas após o tempo de carregamento designado, tire imediatamente a bateria da tomada elétrica e contate o local de compra. Não fazer isso poderá provocar superaquecimento, explosão ou faísca.  
Consulte "Tempo de carregamento designado."

## Manuseando a bateria

- Se algum líquido que tenha vazado da bateria entrar em contato com os olhos, lave imediata e abundantemente a área afetada com água limpa, como água de torneira, sem esfregar os olhos, e procure imediatamente aconselhamento médico. Caso contrário, o líquido da bateria poderá causar lesão ocular.
- Não a utilize fora do intervalo de temperatura de operação da bateria.  
Se a bateria for usada ou armazenada em temperaturas fora desses intervalos, poderão ocorrer incêndios, danos à bateria ou problemas de operação.
  1. Durante o descarregamento: -10 °C-50 °C
  2. Durante o carregamento: 0 °C-40 °C
- Não use a bateria se ela tiver quaisquer arranhões visíveis ou outros danos externos. Caso contrário, poderá ocorrer explosão, superaquecimento ou problemas com o funcionamento.

- Não use a bateria se detectar vazamentos, descoloração, deformação ou quaisquer outras anormalidades. Caso contrário, poderá ocorrer explosão, superaquecimento ou problemas com o funcionamento.

## Manuseando o carregador de bateria

- Segure o plugue elétrico ao conectá-lo ou desconectá-lo. A não observância dessa instrução poderá provocar um incêndio ou choque elétrico. Se ocorrer um dos casos a seguir, pare de utilizar o dispositivo e entre em contato com seu local de compra. Poderá ocorrer um incêndio ou choque elétrico.
  - \* Se o plugue elétrico estiver quente ou liberando uma fumaça de odor cáustico.
  - \* Há uma conexão ruim no interior do plugue elétrico.
- Não toque em peças metálicas do plugue elétrico ou do adaptador CA no caso de relâmpagos. Se cair um raio, poderão ocorrer choques elétricos.
- Não sobrecarregue a tomada elétrica com aparelhos além da sua capacidade nominal e use apenas uma tomada elétrica de 100-240 V CA. Se a tomada elétrica for sobrecarregada devido à conexão de muitos aparelhos utilizando adaptadores, poderá ocorrer superaquecimento, o que poderá resultar em incêndio.
- Não danifique o cabo de alimentação ou o plugue elétrico. (Não danifique, modifique, deixe perto de objetos quentes, dobre, torça ou puxe-os; não coloque objetos pesados sobre eles nem agrupe-os muito juntos.) Se utilizá-los enquanto estiverem danificados, poderão ocorrer incêndios, choques elétricos ou curtos-circuitos.
- Não use o carregador da bateria com transformadores elétricos disponíveis no mercado projetados para utilização no exterior (conversores de viagem).  
Isso pode danificar o carregador de bateria.
- Certifique-se sempre de introduzir totalmente o plugue elétrico. Caso contrário, poderá ocorrer um incêndio.
- Ao carregar a bateria com ela instalada na bicicleta, não mova a bicicleta.  
O plugue elétrico do carregador de bateria poderá se soltar e não ficar totalmente inserido na tomada elétrica, acarretando o risco de incêndio.

### **CUIDADO**

## Manuseando a bateria

- Não deixe a bateria em um local exposto à luz solar direta, no interior de um veículo em dias quentes ou em outros locais quentes. Isso poderá resultar no vazamento da bateria.
- Se algum líquido vazado entrar em contato com sua pele ou roupa, lave a área afetada imediatamente com água limpa. O líquido vazado pode provocar ferimentos na pele.

- Mantenha longe de crianças.
- Manuseie os componentes com as duas mãos. Caso contrário, os componentes poderão cair e quebrar ou causar ferimentos.
- Se ocorrer um erro durante as operações de carregamento ou descarregamento da bateria, interrompa o uso imediatamente e verifique o manual do usuário. Se tiver dúvidas, consulte o local de compra ou o distribuidor.
- Evite encostar na bateria por um período de tempo mais longo quando ela estiver com a temperatura alta. Caso contrário, isso poderá causar uma queimadura de baixa temperatura. A utilização da bicicleta com alto nível de assistência em dias quentes ou a recarga da bateria sob luz direta do sol pode fazer com que a temperatura de superfície da bateria exceda 60 °C (BT-E8036).



## Manuseando o carregador de bateria

- Ao realizar a limpeza, desconecte o plugue elétrico da tomada elétrica e o plugue de carga da bateria. Caso contrário, poderá ocorrer um choque elétrico.
- Não deixe a bateria encostar na mesma área da pele por um período prolongado enquanto estiver carregando. A temperatura dos componentes pode alcançar entre 40 e 70 °C, o que pode causar queimaduras de baixa temperatura.
- Inspeccione periodicamente o carregador de bateria e o adaptador, sobretudo o cabo, o plugue e a caixa, à procura de danos. Se o carregador ou o adaptador estiver quebrado, não utilize até que tenha sido reparado pelo local de compra ou distribuidor.
- Use o produto sob a supervisão de alguém responsável pela segurança e depois de receber instruções de uso. Não permita que pessoas com deficiências físicas, sensoriais ou mentais, pessoas inexperientes ou pessoas que não possuem o conhecimento necessário, incluindo crianças, utilizem o produto. Não permita que crianças brinquem perto do produto.



## NOTA

**O carregamento pode ser realizado a qualquer momento, independentemente da carga restante da bateria. Entretanto, é preciso carregar a bateria totalmente nos seguintes casos:**

- No momento da compra, a bateria não pode ser usada. Antes de utilizar a bicicleta, certifique-se de carregar totalmente a bateria.

Se a bateria tiver acabado por completo, carregue-a logo que possível. Se você deixar a bateria sem carga, ela vai deteriorar e pode ficar inutilizável.

## Manuseando a bateria

- Se a tela do ciclocomputador não for exibida, carregue a bateria totalmente. O nível de carga da bateria pode afetar o display.
- Se o display de LED da bateria não liga mesmo quando o botão de força da bateria é pressionado, o circuito de proteção pode estar ativado. Conecte o carregador de bateria para desativar o circuito de proteção.
- Se a bateria for carregada em um ambiente de 5 °C ou menos, a distância de viagem com uma carga completa será menor. Além disso, se a bateria for usada em um ambiente de baixa temperatura de 5 °C ou menos, o consumo da bateria será mais rápido. Isso se deve às características da bateria e ela retornará ao normal em uma temperatura normal.
- A utilização da bicicleta com um nível alto de assistência em um ambiente com baixa temperatura quando o nível da bateria está baixo pode fazer com que o nível da bateria caia para 0%, devido às características da bateria. Carregue a bateria antes da utilização.

## Manuseando o carregador de bateria

- A bateria pode ser carregada em temperaturas entre 0 °C e 40 °C. O carregador de bateria não operará em temperaturas fora desse intervalo. Ele exibirá um erro. (A lâmpada LED do carregador de bateria pisca.) Não utilize em ambientes com umidade elevada. (EC-E8004)
- Não use ao ar livre ou em ambientes com umidade elevada. (Outro carregador de bateria que não o EC-E8004) Carregue a bateria em um local protegido do vento e da chuva. (EC-E8004)
- Carregue a bateria em local fechado para evitar a exposição a chuvas ou ventos. (Outro carregador de bateria que não o EC-E8004)
- Não coloque o carregador de bateria em chão empoeirado ao utilizá-lo.
- Coloque o carregador de bateria sobre uma superfície estável, como uma mesa, ao utilizá-lo.
- Não coloque nenhum objeto sobre o carregador de bateria ou sobre seu cabo. Não os cubra com pano ou outro material.
- Não agrupe os cabos.
- Não segure o carregador de bateria pelos cabos ao transportá-lo.
- Não sujeite o cabo e o plugue de carga a uma tensão excessiva.

- Para evitar danos ao cabo, evite enrolá-lo ao redor do corpo principal durante o armazenamento.
- Não lave o carregador de bateria nem limpe-o com detergentes.
- Não permita que crianças brinquem perto do produto.
- Ao carregar com a bateria instalada em uma bicicleta, tome cuidado para que suas pernas etc. não fiquem presas ao cabo do carregador de bateria. Fazer isso pode causar ferimentos ou fazer com que a bicicleta caia e quebre os componentes.
- Quando carregar a bateria com ela instalada na bicicleta, tenha cuidado com o seguinte:
  - Antes de carregar, verifique se não há água na porta do carregador nem no plugue de carga.
  - Verifique se o suporte de bateria está travado antes de carregar.
  - Não remova a bateria do suporte de bateria durante o carregamento.
  - Não utilize a bicicleta com o carregador instalado.
  - Feche a tampa da porta do carregador quando não estiver carregando.
  - Fixe bem a bicicleta quando estiver carregando para que ela não caia.
- Certifique-se de fechar a tampa da porta do carregador depois de carregar. Se material estranho, como sujeira ou poeira, aderir na porta do carregador, haverá o risco de o plugue de carga não encaixar na porta do carregador.
- Usar a bateria fora do intervalo de temperatura operacional pode causar problemas de operação ou diminuição do desempenho.
- O tempo de carregamento é maior quando a temperatura da bateria está alta.

## Cuidado e manutenção

- O número gravado na chave do suporte da bateria é necessário para a aquisição de uma chave sobressalente. Armazene-o com cuidado.
- Não use diluentes ou outros solventes para limpar quaisquer componentes. Fazer isso pode causar danos em sua superfície.
- Quando há sujeira nos terminais do suporte de bateria e do carregador de bateria, remova a bateria, remova o plugue elétrico da tomada elétrica e limpe os dois com um pano descartável ou um algodão embebido em etanol ou similar. Remover e instalar a bateria repetidamente enquanto eles ainda estão sujos pode desgastar os terminais e torná-los inutilizáveis.

### Exemplo de terminal

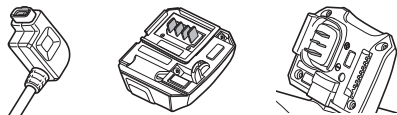

- Mantenha limpa a superfície em que a bateria entra em contato com o suporte de bateria. Se a bateria for conectada com material externo preso a ela, como sujeira e poeira, poderá ser impossível removê-la.



- Use um pano úmido bem torcido ao limpar a bateria e a tampa de plástico.
- Se tiver alguma questão relativa à utilização e à manutenção do produto, consulte o local de compra.
- Os produtos não possuem garantia contra o desgaste e a deterioração naturais decorrentes do uso e do envelhecimento.

## Introdução

Você não pode usar a bateria imediatamente após a expedição. A bateria pode ser usada depois de totalmente carregada com o carregador de bateria designado. Certifique-se de carregar a bateria antes da utilização. A bateria pode ser utilizada quando o LED acende.

## Itens para inspeção regular antes de utilizar a bicicleta

Inspeccione os seguintes itens antes de utilizar a bicicleta. Se tiver qualquer problema, consulte o local de compra ou o distribuidor.

- A carga da bateria é suficiente?
- A bateria está instalada corretamente?

## Método de manuseio

### ■ Tempo de carregamento

O tempo de carregamento vai variar, dependendo do nível da bateria e do carregador de bateria utilizado. Consulte "Tempo de carregamento designado."

Esta é uma bateria de íons de lítio. Use o carregador de bateria específico designado pela SHIMANO.



## ■ Método de armazenamento da bateria

- Se a bicicleta não vai ser utilizada por um longo período, armazene-a com o nível da bateria em aproximadamente 70%. Além disso, carregue a bateria uma vez a cada seis meses para garantir que ela não descarregue completamente.
- Armazene a bateria ou a bicicleta com a bateria instalada em local fresco e fechado, protegido da luz solar direta e da chuva (estimativa: 10 a 20 °C). Se a temperatura de armazenamento for baixa ou elevada, o desempenho da bateria será reduzido e o seu tempo de usabilidade será mais curto. Quando usar a bateria após um longo período de armazenamento, certifique-se de carregá-la antes.

## ■ Vida da bateria

- A bateria é um bem esgotável. A bateria perderá gradualmente a sua capacidade de carga após a utilização repetida. Se o tempo em que a bateria pode ser usada e sua distância de viagem se tornarem muito curtos, a bateria provavelmente chegou ao final de sua vida útil e você precisará comprar uma nova bateria.
- A vida útil da bateria varia de acordo com fatores como o método de armazenamento, as condições de utilização, o ambiente de uso e as características da própria bateria.

## ■ Baterias usadas

As baterias de íons de lítio são recursos recicláveis valiosos. Siga as regras pertinentes do país, estado ou região sobre o descarte de baterias usadas. Se tiver dúvidas, consulte o local de compra ou o distribuidor.

### Informação sobre descarte para países fora da União Europeia



Este símbolo é válido somente dentro da União Europeia. Cumpra os regulamentos locais quanto ao descarte de baterias usadas. Se você tiver dúvidas, consulte o local de compra ou um revendedor de bicicletas.



Este símbolo no seu produto, documentação ou embalagem lembra você de que o produto deve ser levado para coleta separada no fim de sua vida útil.

Não descarte este produto junto com resíduo municipal não separado, mas sim leve-o para reciclar. Ao garantir que este produto seja descartado corretamente, você ajudará a evitar possíveis consequências negativas para o meio ambiente e a saúde humana. Para informações sobre o ponto de reciclagem mais próximo, verifique com a autoridade responsável local.

## Estrutura do Livreto

Os manuais do usuário da SHIMANO STEPS são divididos em vários livretos, como descrito abaixo.

Certifique-se de ler atentamente estes manuais do usuário antes da utilização e siga-os para uma utilização correta. Guarde os manuais do usuário para poder consultá-los a qualquer momento.

Os manuais do usuário mais recentes estão disponíveis em nosso site (<https://si.shimano.com>).

- **Manual do usuário da SHIMANO STEPS**

Este é o manual do usuário básico da SHIMANO STEPS. Ele traz o seguinte conteúdo.

- Guia rápido da SHIMANO STEPS
- Como operar bicicletas com assistência que usam guidões retos, como bicicletas para cidade, trekking ou MTB
- Diagnóstico de falhas

- **Manual do usuário da SHIMANO STEPS para bicicletas com guidão curvo (livreto separado)**

Este livreto descreve como operar bicicletas com assistência que usam guidão curvo e são controladas usando manete de controle duplo. Esta seção deve ser lida em conjunto com o manual do usuário da SHIMANO STEPS.

- **Manual do usuário da bateria especial e peças da SHIMANO STEPS (este documento)**

Traz o seguinte conteúdo.

- Como carregar e manusear a bateria especial SHIMANO STEPS
- Como instalar e remover da bicicleta a bateria especial SHIMANO STEPS
- Como usar o botão liga/desliga do sistema do satélite e a porta do carregador do satélite
- Como ler os LEDs da bateria ao carregar ou durante um erro, e como lidar com erros

- **Manual do usuário do ciclocomputador SHIMANO STEPS**

Contém informações sobre o ciclocomputador SHIMANO STEPS. Consulte para saber como visualizar o display e definir as configurações.

- **Manual do usuário da unidade do botão**

É o manual do usuário do botão de assistência e do botão de troca de marchas. Ele descreve operações da unidade do botão.

## Nomes das peças

### EC-E6000

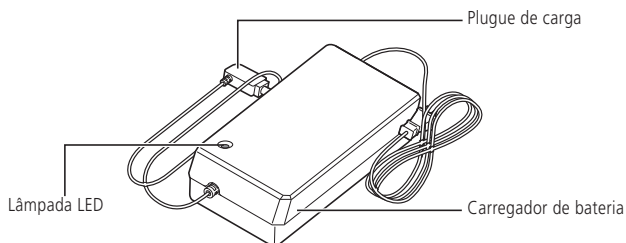

### EC-E6002

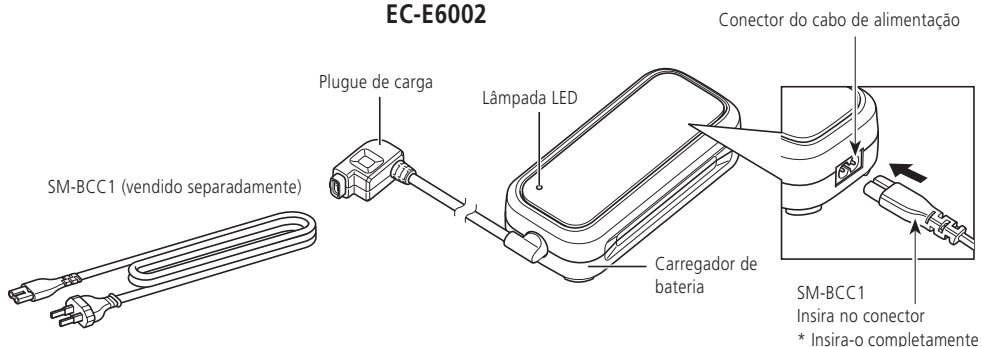

### EW-CP100 \*1

Porta do carregador do satélite (Satellite charger port)

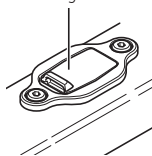

### EW-SW100 / EW-SW300 \*1

Botão liga/desliga do sistema do satélite (Satellite system on/off button)

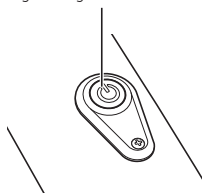

### EC-E8004

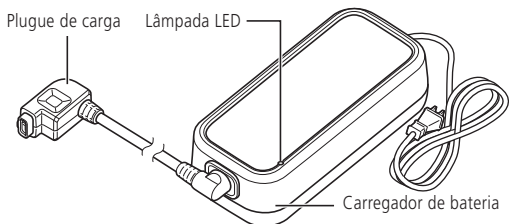

### Adaptador (vendido separadamente)

SM-BTE60



SM-BTE80



\*1 A posição de instalação varia dependendo da bicicleta.

## Especificações principais

### Bateria

Corpo principal da bateria	Íons de lítio
Capacidade nominal	BT-E6000 / BT-E6001 / BT-E6010 / BT-E8014: 11,6 Ah BT-E6001 / BT-E8010 / BT-E8020 / BT-E8035 / BT-E8035-L: 14 Ah BT-E8016 / BT-E8036: 17,5 Ah
Intervalo de temperatura operacional	Durante o descarregamento: -10 °C-50 °C Durante o carregamento: 0 °C-40 °C
Tensão nominal	36 V

- Dependendo da unidade acionadora, algumas baterias podem ser incompatíveis. Para detalhes, consulte o website de produtos da SHIMANO (<https://productinfo.shimano.com/>).
- A unidade acionadora poderá não operar corretamente se a versão mais recente do firmware não estiver instalada. Conecte-se ao E-TUBE PROJECT e, em seguida, atualize o firmware.

### Carregador de bateria

Entrada	EC-E6000: 100-240 V CA, 2,5 A, 50/60 Hz EC-E6002: 100-240 V CA, 1,5 A, 50/60 Hz EC-E8004 (EUA/CANADÁ): 120 V CA, 1,6 A, 60 Hz EC-E8004 (Outros): 100-240 V CA, 1,9-0,9 A, 50/60 Hz
Saída	EC-E6000: 40 V CC, 4,4 A/42 V CC, 4 A EC-E6002: 42 V CC, 1,8 A EC-E8004 (EUA/CANADÁ): 42 V CC, 4 A EC-E8004 (Outros): 42 V CC, 4-4,6 A (ENTRADA: 100-240 V CA)
Baterias compatíveis *	SHIMANO BT-E6000, BT-E6001, BT-E6010, BT-E8010, BT-E8014, BT-E8016, BT-E8020, BT-E8035, BT-E8035-L, BT-E8036

\* Inclui baterias que podem não estar disponíveis em sua região.

## Carregando a bateria

### Tempo de carregamento designado

Bateria	Tempo de carregamento de uma bateria a 0%			
	EC-E6000	EC-E6002	EC-E8004	
			100-127 V CA	220-240 V CA
BT-E6000, BT-E6010, BT-E8014	Aproximadamente 4 horas	Aproximadamente 6 horas e 30 minutos	Aproximadamente 3 horas e 30 minutos	Aproximadamente 3 horas
BT-E6001, BT-E8010, BT-E8020, BT-E8035, BT-E8035-L	Aproximadamente 5 horas	Aproximadamente 7 horas e 30 minutos	Aproximadamente 4 horas e 30 minutos	Aproximadamente 4 horas
BT-E8016, BT-E8036	Aproximadamente 5 horas e 30 minutos	Aproximadamente 10 horas e 12 minutos	Aproximadamente 5 horas e 40 minutos	Aproximadamente 4 horas e 48 minutos

### Carregar a bateria removida da bicicleta

Carregue a bateria sobre uma superfície plana.

Posicione a bateria e o carregador de bateria conforme indicado na ilustração.

\* A orientação da porta do carregador da bateria difere de acordo com o modelo.

**BT-E6000 / BT-E6001 / BT-E6010 / BT-E8035 / BT-E8035-L / BT-E8036**

1. Fixe o adaptador ao plugue de carga do carregador de bateria.
2. Conecte o plugue elétrico do carregador de bateria à tomada elétrica.
3. Conecte o adaptador na porta do carregador.

Adaptador  
SM-BTE60 (vendido  
separadamente)

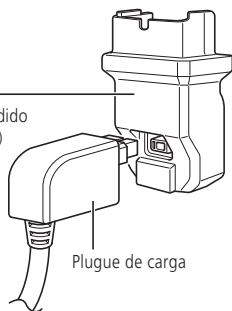

### BT-E6000 / BT-E6001

Adaptador  
SM-BTE60 (vendido  
separadamente)

Bateria

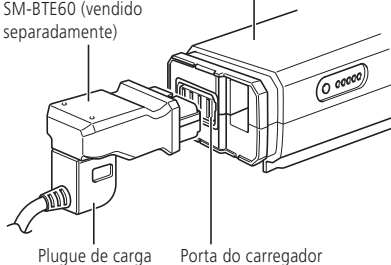

### BT-E6010

Plugue de carga

Bateria

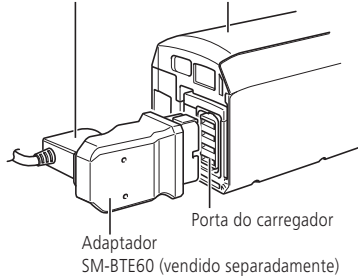

Adaptador  
SM-BTE80 (vendido  
separadamente)

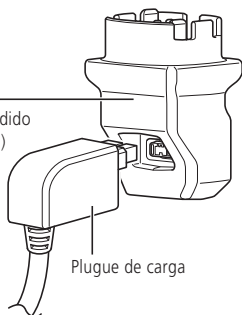

### BT-E8035 / BT-E8035-L / BT-E8036

Adaptador  
SM-BTE80 (vendido  
separadamente)

Bateria

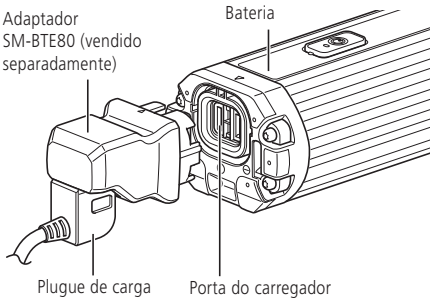

1. Conecte o plugue elétrico do carregador de bateria à tomada elétrica.
2. Insira o plugue de carga na porta do carregador da bateria.

**BT-E8010 / BT-E8014 / BT-E8016**

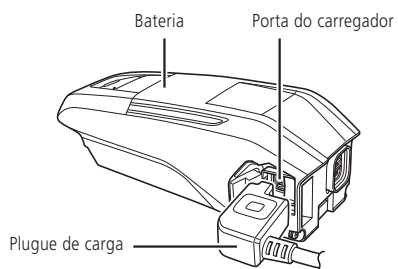

**BT-E8020**

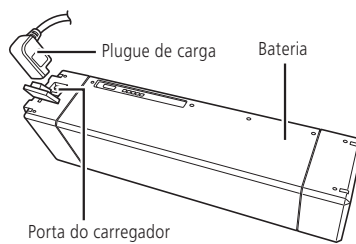

## ■ Carregando a bateria encaixada na bicicleta

Carregue a bateria com o carregador de bateria sobre o chão ou outra superfície estável. Fixe bem a bicicleta quando estiver carregando para que ela não caia.

1. Conecte o plugue elétrico do carregador de bateria à tomada elétrica.
2. Insira o plugue de carga na porta do carregador no suporte de bateria ou na bateria.

**BT-E6000 / BT-E6001**

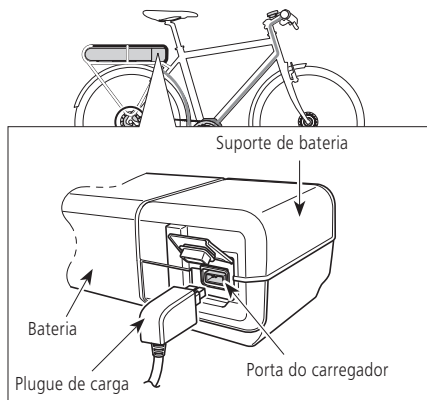

**BT-E8020**

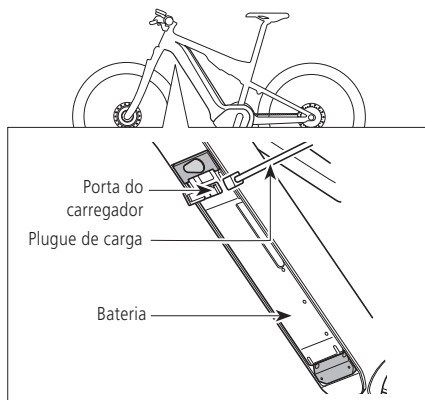

**BT-E6010**

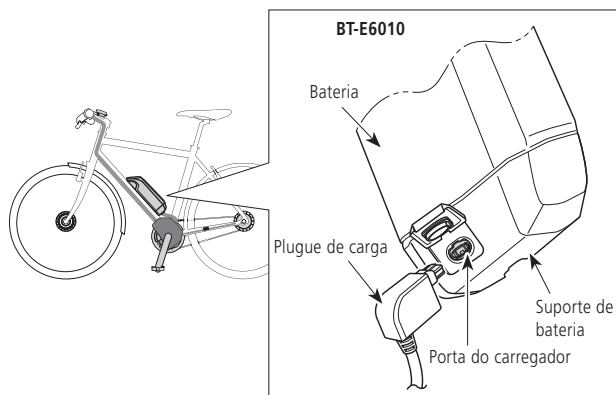

**BT-E8010 / BT-E8014 / BT-E8016**

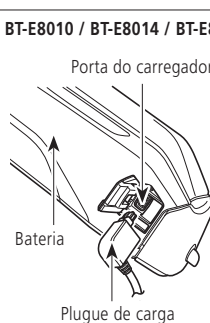

**BT-E8035 / BT-E8035-L / BT-E8036**

- A posição da porta do carregador do satélite difere conforme a bicicleta.

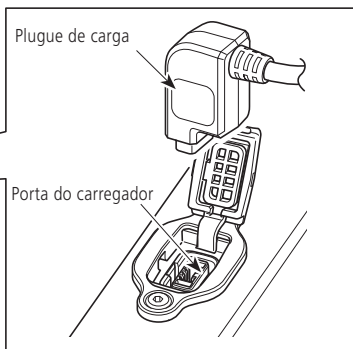
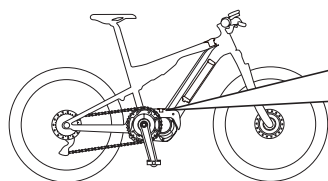



**3.** Após o carregamento, feche a tampa da porta do carregador firmemente.

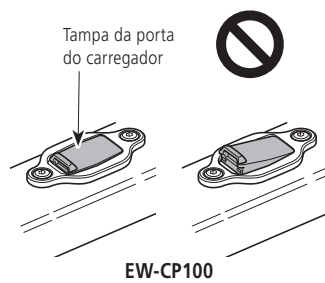

## ■ Lâmpada LED do carregador

Ao iniciar a carga, a lâmpada LED existente no carregador de bateria acende.

● <b>Acesa</b>	Carregando
☀ <b>Piscando</b>	Erro de carregamento
● <b>Apagada</b>	<ul style="list-style-type: none"><li>• Bateria desconectada</li><li>• 1 hora ou mais após concluir o carregamento</li><li>• 1 hora ou mais depois de ocorrer um erro</li></ul>

### NOTA

A lâmpada LED do carregador não desliga imediatamente após o carregamento estar completo. Verifique o estado atual de carga na lâmpada LED na bateria.

EC-E6000

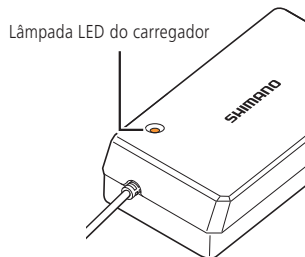

EC-E6002

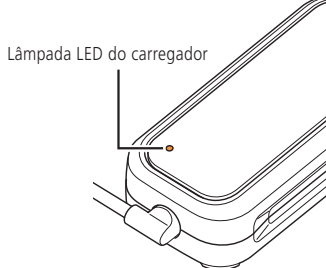

EC-E8004

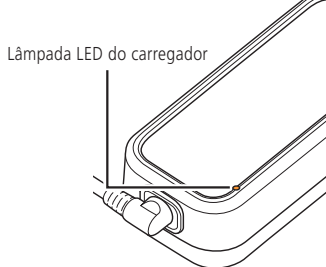

## ■ Lâmpada LED da bateria

A lâmpada LED na bateria permite verificar o estado atual de carga e o nível da bateria. A forma do LED varia dependendo do modelo.

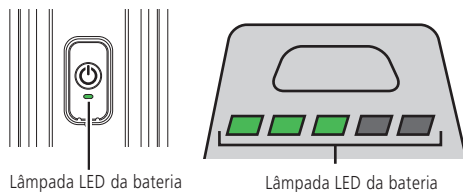

### Display enquanto carregando

#### Quando houver cinco lâmpadas LED da bateria

Padrão de acendimento*1	Status de carregamento
	0-20%
	21-40%
	41-60%
	61-80%
	81-99%
	100%

\*1 : Apagada : Acende : Piscando

#### Quando houver uma lâmpada LED da bateria

Padrão de acendimento*1	Status de carregamento
(Pisca em verde 1 vez repetidamente)	0-20%
(Pisca em verde 2 vezes repetidamente)	21-40%
(Pisca em verde 3 vezes repetidamente)	41-60%
(Pisca em verde 4 vezes repetidamente)	61-80%
(Pisca em verde 5 vezes repetidamente)	81-99%
/	100%*2

\*1 : Apagada : Acende : Piscando

\*2 Apaga uma hora depois de carregar totalmente.

## Display do nível de bateria

Você pode pressionar o botão de força para verificar o nível de carga atual da bateria.

### Quando houver cinco lâmpadas LED da bateria

Padrão de acendimento*1	Nível de carga da bateria
	100-81%
	80-61%
	60-41%
	40-21%
	20-1%
	0% * Se a bateria não está encaixada na bicicleta
	0% * Se a bateria está encaixada na bicicleta * Se a força está DESLIGADA

\*1 : Apagada : Acende : Piscando

### Quando houver uma lâmpada LED da bateria

- O LED acende quando a bateria está encaixada na bicicleta. (A menos que o nível da bateria esteja em 0%)

Padrão de acendimento*1	Nível de carga da bateria
(Pisca em verde 5 vezes repetidamente)	100-81%
(Pisca em verde 4 vezes repetidamente)	80-61%
(Pisca em verde 3 vezes repetidamente)	60-41%
(Pisca em verde 2 vezes repetidamente)	40-21%
(Pisca em verde 1 vez repetidamente)	20-0%
	0% (se a bateria não está encaixada na bicicleta)

\*1 : Apagada : Piscando



Quando o nível de bateria está baixo, as funções do sistema são desligadas na seguinte ordem.

- Assistência eletrônica (O modo de assistência para depois de mudar automaticamente para [ECO]. Se o farol alimentado por bateria estiver conectado, o modo mudará para [ECO] mais cedo.)
- Troca de marchas eletrônica
- Luz

## Uso adequado da bateria

O carregamento pode ser realizado a qualquer momento, independentemente da carga restante da bateria, porém é preciso carregar a bateria totalmente nos seguintes casos. Certifique-se de usar o carregador de bateria dedicado.

- No momento da compra, a bateria não pode ser usada. Antes de utilizar a bicicleta, certifique-se de carregar totalmente a bateria.

Se a bateria tiver acabado por completo, carregue-a logo que possível. Se você deixar a bateria descarregada, ela poderá deteriorar.

- Se a bicicleta não vai ser utilizada por um longo período de tempo, armazene-a com o nível de bateria em aproximadamente 70%. Além disso, carregue a bateria de seis em seis meses para garantir que ela não descarregue completamente.

## Instalando a bateria

A bateria é fixada ao suporte da bateria com uma chave. Existem vários tipos de chaves, então pode haver divergências com esta explicação.

- A bateria pode ser inserida sem girar a chave.
- Para detalhes sobre a compatibilidade da bateria e do suporte de bateria, consulte o website de produtos da SHIMANO (<https://productinfo.shimano.com>).



### CUIDADO

- Segure a bateria firmemente durante a instalação, tomando cuidado para não deixá-la cair. Caso contrário, os componentes poderão cair e quebrar ou causar ferimentos.
- Lembre-se do seguinte para evitar que a bateria caia ao utilizar a bicicleta.
  - Confirme que a bateria está bem presa ao suporte de bateria.
  - Não pedale com a chave inserida.

### NOTA

Antes de utilizar a bicicleta, verifique se a tampa da porta do carregador está fechada.

## ■ Tipo de encaixe da garupa

### BT-E6000 / BT-E6001

1. Insira a bateria no trilho a partir da traseira da bicicleta.
  - Deslize a bateria para a dianteira e empurre-a firmemente.

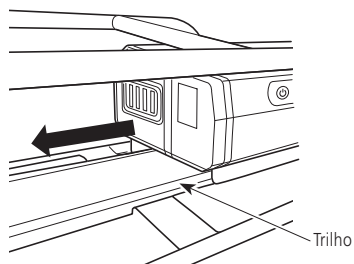

## ■ Tipo de encaixe externo

### BT-E6010 / BT-E8010 / BT-E8014 / BT-E8016

1. Insira a bateria pela parte de baixo.
  - Alinhe a seção côncava na parte de baixo da bateria com a seção convexa no suporte de bateria e, em seguida, insira a bateria.

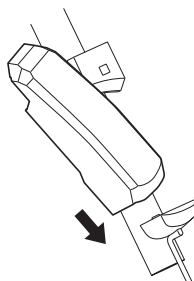

2. Deslize a bateria.
  - Insira a bateria até ouvir um clique.



## ■ Tipo de encaixe integrado

O seguinte procedimento usa um tipo de bicicleta onde a bateria é instalada/removida usando o lado de baixo do tubo inferior como exemplo.

### BT-E8020

**1.** Use o seguinte procedimento para inserir pelo lado mais baixo da bateria.

- (1) Insira pela parte mais baixa da bateria.
- (2) Deslize a bateria. Empurre-a firmemente até ouvir um clique.

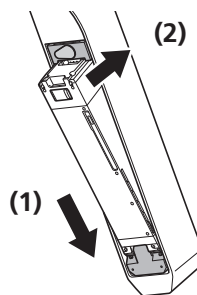

### NOTA

Não instale nem remova a bateria com a chave inserida ou a tampa do buraco da chave deixada aberta. A bateria poderá entrar em contato com o cabo da chave ou a tampa do buraco da chave, causando danos.

1. Use o seguinte procedimento para inserir pelo lado mais baixo da bateria.

- (1) Insira pela parte mais baixa da bateria.
- (2) Deslize a bateria. Empurre-a firmemente até ouvir um clique.

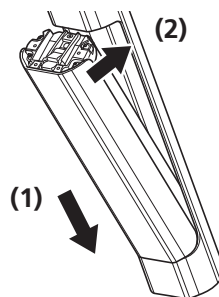

### NOTA

- Depois de empurrar a bateria, puxe-a para confirmar que está bem presa.

## Removendo a bateria

### CUIDADO

- Segure a bateria firmemente durante a remoção ou o transporte, tomando cuidado para não deixá-la cair. Caso contrário, os componentes poderão cair e quebrar ou causar ferimentos.

### ■ Tipo de encaixe da garupa

#### BT-E6000 / BT-E6001

1. Insira a chave para soltar a trava.

- (1) Pressione o botão de força para DESLIGAR a força e depois insira a chave no cilindro de chave no suporte de bateria.
- (2) Gire a chave até que haja contato.

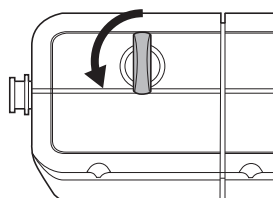
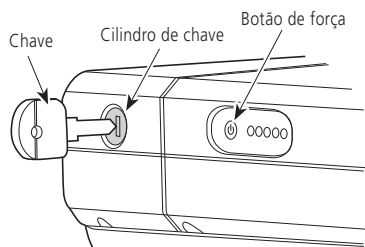

2. Remova a bateria.

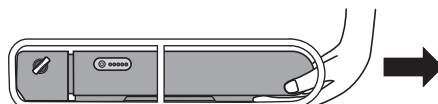



## ■ Tipo de encaixe externo

BT-E6010 / BT-E8010 / BT-E8014 / BT-E8016

### 1. Insira a chave.

Pressione o botão de força para DESLIGAR a força e depois insira a chave no cilindro de chave no suporte de bateria.

#### BT-E6010

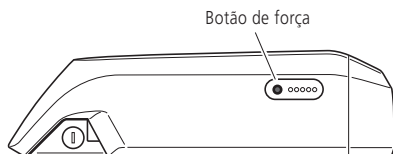

#### BT-E8010 / BT-E8014 / BT-E8016

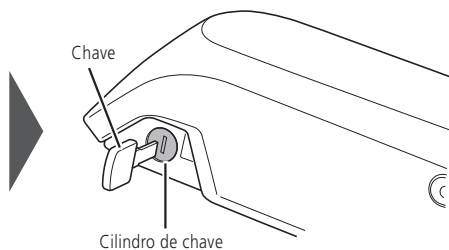
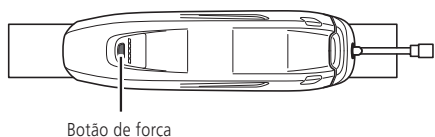

### 2. Solte a trava da bateria.

Gire a chave até que haja contato.

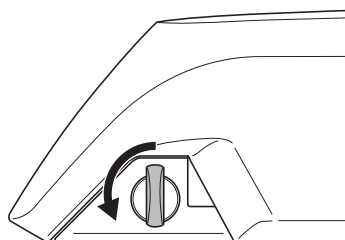

### 3. Remova a bateria.

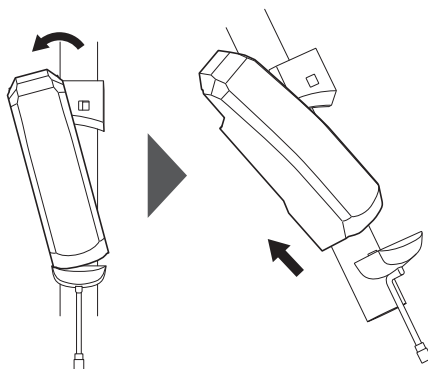

## ■ Tipo de encaixe integrado

Se a tampa da bateria de outra empresa estiver instalada, remova a tampa da bateria primeiro. O seguinte procedimento usa um tipo de bicicleta onde a bateria é instalada/removida usando o lado de baixo do tubo inferior como exemplo.

### BT-E8020

#### 1. Abra a tampa do buraco da chave.

Pressione o botão de força para DESLIGAR a força e, em seguida, abra a tampa do buraco da chave.

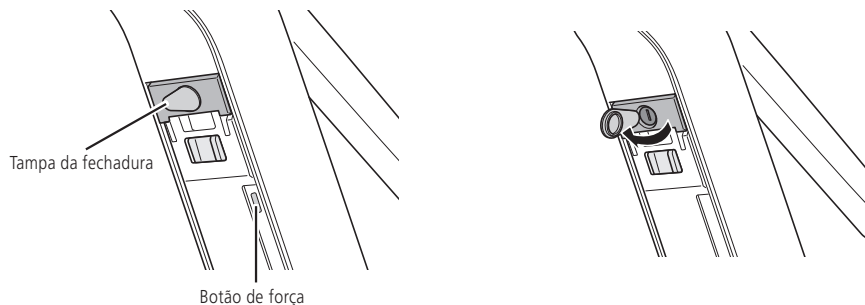

#### 2. Solte a trava da bateria.

(1) Insira a chave no cilindro de chave existente do suporte de bateria.

(2) Gire a chave no sentido horário.

(3) Empurre a chave para dentro.

A bateria é destravada.

(1)

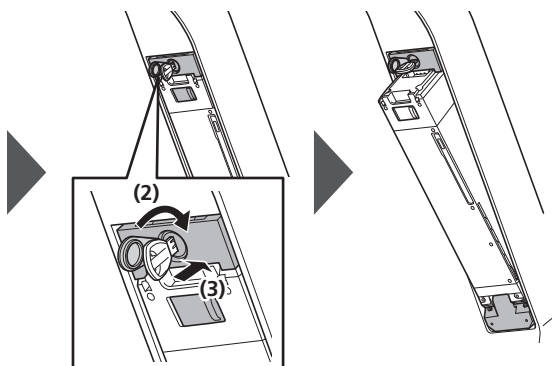
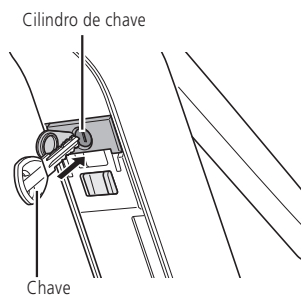

**3.** Remova a bateria.

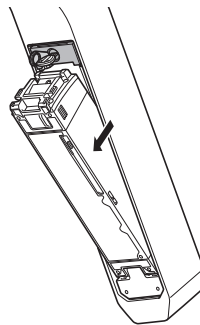

**1.** DESLIGUE a força.

Se houver uma tampa de fechadura, abra-a.

\* A posição e a operação do botão de força diferem dependendo da bicicleta.

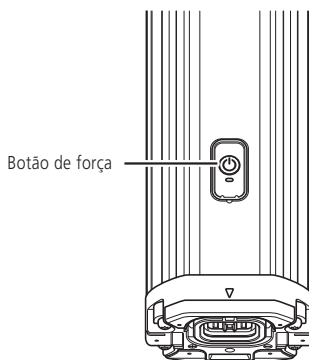

**2.** Solte a trava da bateria.

(1) Insira a chave no cilindro de chave existente do suporte de bateria.

(2) Apoie a bateria com a mão e vire a chave no sentido horário.

A bateria é destravada. A placa de trinco duplo mantém a bateria na posição designada e impede que ela caia.

Se a bateria não ficar na posição designada, puxe a bateria com a mão enquanto gira a chave.

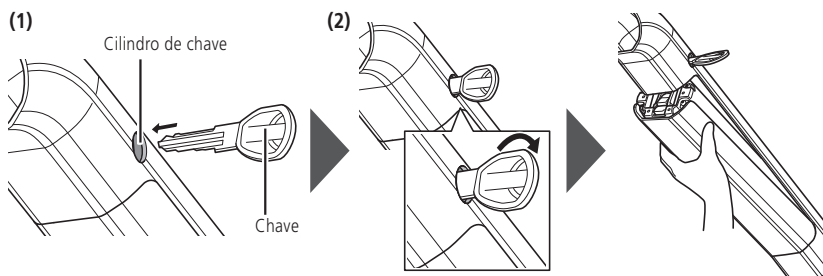

**NOTA**

- Se a bateria for armazenada com uma placa de trava dupla, a placa de trava dupla poderá ser deformada caso seja atingida por um impacto externo forte, causando a queda da bateria.
- Uma chave Allen pode ser usada no lugar da chave, dependendo do modelo. Destrave virando-a 90° em sentido horário, conforme mostrado na ilustração. Não vire à força em sentido anti-horário, nem vire a mais de 90° em sentido horário. Fazer isso poderá causar dano.

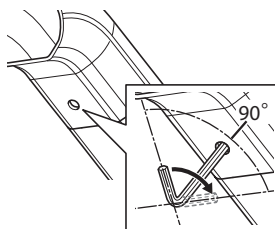

**3.** Remova a bateria.

Remova a bateria segurando-a com a mão e empurrando a placa de trinco duplo.

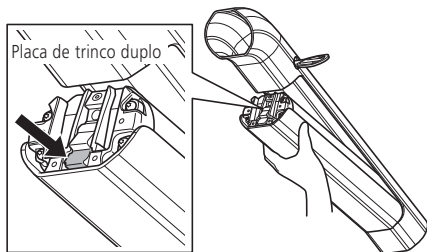

## LIGAR/DESLIGAR

- A força não pode ser LIGADA durante o carregamento.
- Quando a bicicleta fica parada por 10 minutos, a função de desligamento automático desliga a força automaticamente.

### NOTA

- Verifique o seguinte antes de LIGAR a força.
  - A bateria está acoplada firmemente ao suporte de bateria.
  - O ciclocomputador está firmemente encaixado no suporte (consulte o "Manual do usuário do ciclocomputador SHIMANO STEPS").
- Não pise no pedal ao LIGAR/DESLIGAR a força. Fazer isso poderá causar um erro no sistema.
- A bateria embutida do botão liga/desliga do satélite / ciclocomputador é carregada enquanto o sistema está em execução. Se a carga estiver insuficiente devido a longo armazenamento etc., carregue a bateria embutida usando um dos métodos a seguir. Leva no máximo duas horas para carregar a bateria embutida.
  - Carregue a bateria (principal) com ela instalada na bicicleta. (Somente BM-E6000 / BM-E6010 / EW-CP100)
    - \* Quando a bateria (principal) está completamente carregada, o carregamento da bateria embutida também para automaticamente.
  - A força pode ser LIGADA/DESLIGADA usando o botão de força da bateria (principal).
    - \* A força automaticamente DESLIGA se a bicicleta fica parada por 10 minutos. Ao carregar por mais de 10 minutos, opere qualquer botão da bicicleta ou vire o pedivela para manter o sistema sendo executado.
  - O carregamento pode ser feito conectando o botão liga/desliga do satélite / ciclocomputador à versão PC do E-TUBE PROJECT. Faça uma solicitação no local de compra.

### ■ LIGAR a força por meio do ciclocomputador

O botão de força não está equipado, dependendo do modelo do ciclocomputador. Use outro método para LIGAR a força.

#### 1. Pressione o botão de força.

Pode ser necessário manter o botão pressionado, dependendo do modelo do ciclocomputador. Mantenha o botão pressionado até que a tela ligue.

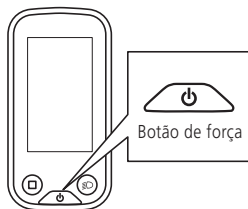

### ■ LIGANDO a força usando o botão liga/desliga do satélite

A posição do botão liga/desliga do sistema do satélite difere dependendo da bicicleta.

#### 1. Pressione e mantenha o botão de força pressionado por 0,5 segundos.

- O LED acende por um curto período de tempo. Se a força é LIGADA normalmente, o LED acende por vários segundos.
- O LED piscará duas vezes ao LIGAR a força se a capacidade da bateria embutida do botão liga/desliga do satélite tiver diminuído. A bateria embutida será carregada se você deixar a força LIGADA por um tempo.

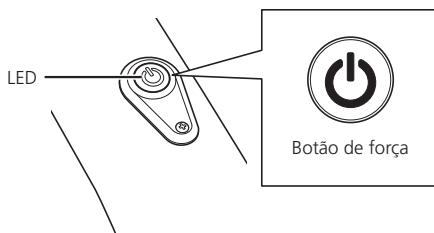

## ■ LIGAR a força por meio da bateria

### 1. Pressione o botão da força da bateria.

A lâmpada LED acende e o nível da bateria é indicado.

#### BT-E6000 / BT-E6001

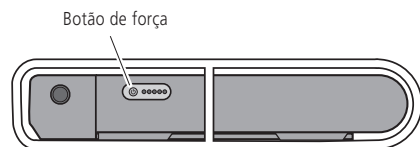

#### BT-E8010 / BT-E8014 / BT-E8016

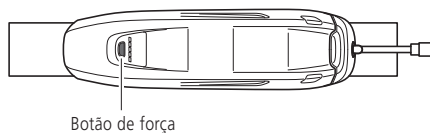

#### BT-E6010

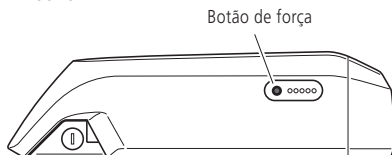

#### BT-E8020



#### BT-E8035 / BT-E8035-L / BT-E8036

- A posição do botão de força difere dependendo da bicicleta.

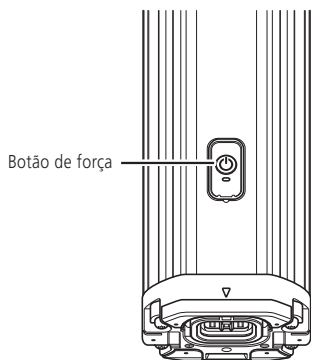

Pressionar o botão de força da bateria por aproximadamente seis segundos forçará a força a DESLIGAR para emergências. (exceto BT-E6000 / BT-E6001 / BT-E6010).

## ■ Quando ocorre um problema

Sintomas	Causas/possibilidades	Soluções
O LED da bateria não acende.	O nível da bateria foi mantido em 0% por um longo período? Ou você não carregou a bateria depois da compra?	Carregue a bateria. Se o LED não acender mesmo depois de carregar a bateria, entre em contato com o local de compra.
A bateria esgota completamente.	A bateria pode ter chegado ao fim de sua vida útil.	Substitua a bateria por uma nova.
	Há o risco de que a temperatura da bateria esteja acima do intervalo de temperatura operacional.	Use a bateria dentro do intervalo de temperatura operacional.
Não carrega.	O plugue elétrico do carregador de bateria está bem conectado?	Remova e reconecte o plugue elétrico do carregador de bateria e, em seguida, carregue novamente. Se ela ainda não carregar, entre em contato com o local de compra.
	O plugue de carga do carregador de bateria está corretamente inserido na bateria?	Remova e reconecte o plugue de carga do carregador de bateria e, em seguida, carregue novamente. Se ela ainda não carregar, entre em contato com o local de compra.
	O adaptador de carga e o plugue de carga, ou o adaptador de carga e a porta do carregador de bateria estão bem conectados?	Conecte bem o adaptador de carga e o plugue de carga, ou o adaptador de carga e a porta do carregador de bateria, e carregue novamente. Se ela ainda não carregar, entre em contato com o local de compra.
	Os terminais de conexão do carregador de bateria, o adaptador de carga ou a bateria estão sujos?	Limpe os terminais de conexão com um pano descartável ou cotonete embebido em etanol e, em seguida, tente novamente. Se ela ainda não carregar, entre em contato com o local de compra.
A bateria não carrega mesmo quando o carregador de bateria está conectado.	A bateria pode ter chegado ao fim de sua vida útil.	Substitua a bateria por uma nova.
A bateria e o carregador de bateria ficam quentes.	A temperatura da bateria e do carregador de bateria pode exceder o intervalo de temperatura operacional.	Pare de carregar e espere um tempo antes de começar a carregar novamente. A temperatura da superfície pode passar de 60 °C devido ao ambiente, dependendo do modelo. Há algo de errado se a bateria e o estojo do carregador de bateria ficam deformados ou permanecem quentes por um tempo depois do carregamento. Entre em contato com o local de compra.
O carregador de bateria está quente.	O carregador de bateria pode ficar mais quente do que o normal ao carregar várias baterias consecutivamente.	Espere um tempo entre as cargas.







Sintomas	Causas/possibilidades	Soluções
O LED do carregador de bateria não acende.	O plugue de carga do carregador de bateria está corretamente inserido na bateria?	Verifique se há material externo preso na área de conexão, remova-o e reconecte o plugue de carga. Se o problema não for resolvido, entre em contato com o local de compra.
	A bateria está totalmente carregada?	O LED desliga quando a bateria está totalmente carregada, isso é normal. Remova e reconecte o plugue elétrico do carregador de bateria e, em seguida, carregue novamente. Se o LED ainda assim não acender, entre em contato com o local de compra.
Não é possível remover a bateria.		Entre em contato com o local de compra.
Não é possível inserir a bateria.		Entre em contato com o local de compra.
Há líquido vazando da bateria.		Interrompa o uso imediatamente e entre em contato com o local de compra.
Há um cheiro anormal sendo liberado.		Interrompa o uso imediatamente e entre em contato com o local de compra.
Há fumaça sendo liberada.		Interrompa o uso imediatamente e entre em contato com o local de compra.
O ciclocomputador não inicia.	A bateria está carregando?	Ao carregar com a bateria instalada em uma bicicleta, não é possível ligar o ciclocomputador. Interrompa o carregamento. A força DESLIGA automaticamente se o carregamento é iniciado enquanto o ciclocomputador é executado.
	Se o ciclocomputador não inicia quando o botão de força é pressionado, a carga da bateria embutida do ciclocomputador pode estar baixa.	A bateria embutida do ciclocomputador precisa ser carregada. Consulte "LIGAR/DESLIGAR".
A chave não gira.	Material externo, como sujeira ou poeira, pode estar preso na bateria ou suporte de bateria.	Gire a chave enquanto empurra a bateria na direção de instalação. Se a bateria for removida, siga o procedimento de limpeza para limpá-la. Se a bateria não for removida ou se a limpeza não resolver o problema, entre em contato com o local de compra.
A bateria chacoalha.	A bateria e o suporte de bateria estão instalados na posição correta? A peça de instalação da bateria e do suporte de bateria está deformada?	Entre em contato com o local de compra.
A luz LED não acende depois de pressionar o botão liga/desliga do satélite.	Ficou sem uso por um longo período de tempo?	A bateria embutida do botão liga/desliga do satélite precisa ser carregada. Consulte "LIGAR/DESLIGAR".
	Há o risco de que a temperatura da bateria esteja acima do intervalo de temperatura operacional.	LIGUE a força depois de deixar a bateria por um tempo em um intervalo de temperatura em que o descarregamento seja possível. Se o LED ainda assim não acender, entre em contato com o local de compra.

Sintomas	Causas/possibilidades	Soluções
A tela do ciclocomputador ou o LED do botão liga/desliga do satélite acende por um curto período de tempo quando o botão liga/desliga do satélite é pressionado, mas a força não pode ser LIGADA.	O nível de carga da bateria (principal) está muito baixo?	Carregue a bateria (principal).
	A bateria (principal) está corretamente conectada?	Verifique se a bateria (principal) está bem conectada. Se continuar sem LIGAR, entre em contato com o local de compra.
	O nível da bateria embutida do botão liga/desliga do satélite está muito baixo.	A bateria embutida do botão liga/desliga do satélite precisa ser carregada. Consulte "LIGAR/DESLIGAR".

## ■ Indicação de erro da lâmpada LED da bateria





Erros do sistema e avisos equivalentes são exibidos com vários padrões de acendimento da lâmpada LED da bateria

### Quando houver cinco lâmpadas LED da bateria

Padrão de acendimento*1	Condições de indicação	Recuperação
	Ocorreu uma proteção de sobrecorrente na bateria.	Se isso ocorrer durante o carregamento, remova e reconecte o plugue de carga. Caso a situação não melhore, peça para o local de compra realizar o seguinte. <ul style="list-style-type: none"> <li>Conecte uma bateria SHIMANO original. Verifique a existência de anomalias no cabo de alimentação também. Caso o erro persista, entre em contato com seu distribuidor.</li> </ul>
	Se a temperatura exceder o intervalo operacional garantido, a saída da bateria será desligada.	Caso a temperatura seja mais alta do que a temperatura em que o descarregamento é possível, deixe a bateria em um local refrigerado longe da exposição direta ao sol até que a temperatura interna da bateria diminua o suficiente. Caso a temperatura seja mais baixa do que a temperatura em que o descarregamento é possível, deixe a bateria em local fechado até que a temperatura interna aumente e atinja a temperatura adequada.
	A bateria não reconhece a unidade acionadora.	Se isso ocorrer durante o carregamento, remova e reconecte o plugue de carga. Caso a situação não melhore, peça para o local de compra realizar o seguinte. <ul style="list-style-type: none"> <li>Conecte uma bateria SHIMANO original. Verifique a existência de anomalias no cabo de alimentação também. Caso o erro persista, entre em contato com seu distribuidor.</li> </ul>
	Isso é exibido se ocorre um erro durante o carregamento.	Remova o carregador de bateria da bateria e pressione o botão de força. Se um erro for exibido, entre em contato com o local de compra.
	Anomalia elétrica detectada na bateria.	Remova o carregador de bateria depois de conectá-lo à bateria. Certifique-se de pressionar o botão de força com a bateria conectada. Se um erro for exibido apenas para a bateria, peça para o local de compra realizar o seguinte. <ul style="list-style-type: none"> <li>Conecte uma bateria SHIMANO original. Verifique a existência de anomalias no cabo de alimentação também. Caso o erro persista, entre em contato com seu distribuidor.</li> </ul>

\*1  : Apagada  : Acende  : Piscando

## Quando houver uma lâmpada LED da bateria

Padrão de acendimento*1	Condições de indicação	Recuperação	Código de erro*2
 (Pisca em vermelho 5 vezes repetidamente)	Anomalia elétrica detectada na bateria.	Remova o carregador de bateria depois de conectá-lo à bateria. Certifique-se de pressionar o botão de força com a bateria conectada. Se um erro é exibido apenas para a bateria ou se E023 é exibido no ciclocomputador, peça para seu local de compra realizar o seguinte. <ul style="list-style-type: none"> <li>• Conecte uma bateria SHIMANO original. Verifique a existência de anomalias no cabo de alimentação também. Caso o erro persista, entre em contato com seu distribuidor.</li> </ul>	E023
 (Pisca em vermelho 4 vezes repetidamente)	Ocorreu uma proteção de sobrecorrente na bateria.	Peça para o local de compra realizar o seguinte. <ul style="list-style-type: none"> <li>• Conecte uma bateria SHIMANO original. Verifique a existência de anomalias no cabo de alimentação também. Caso o erro persista, entre em contato com seu distribuidor.</li> </ul>	E024
	Isso é exibido se ocorre um erro durante o carregamento.	Remova o carregador de bateria da bateria e pressione o botão de força. Se um erro for exibido, entre em contato com o local de compra.	Sem display
 (Pisca em vermelho 3 vezes repetidamente)	Se a temperatura exceder o intervalo operacional garantido, a saída da bateria será desligada.	Caso a temperatura seja mais alta do que a temperatura em que o descarregamento é possível, deixe a bateria em um local refrigerado longe da exposição direta ao sol até que a temperatura interna da bateria diminua o suficiente. Caso a temperatura seja mais baixa do que a temperatura em que o descarregamento é possível, deixe a bateria em local fechado até que a temperatura interna aumente e atinja a temperatura adequada.	W200 (W020)
 (Pisca em vermelho 1 vez repetidamente)	A bateria não reconhece a unidade acionadora.	Peça para o local de compra realizar o seguinte. <ul style="list-style-type: none"> <li>• Conecte uma bateria SHIMANO original. Verifique a existência de anomalias no cabo de alimentação também. Caso o erro persista, entre em contato com seu distribuidor.</li> </ul>	E025

\*1 : Piscando

\*2 Exibido no ciclocomputador.  
 O padrão de acendimento exibido entre parênteses poderá ser exibido, dependendo da unidade acionadora conectada.

