

Manual do revendedor

ROAD	GRAVEL	MTB
E-BIKE	LIFESTYLE	GENERAL

Cassete

CS-HG400-9
CS-HG400-8
CS-HG50-8

ÍNDICE

AVISO IMPORTANTE.....	3
PARA GARANTIR A SEGURANÇA.....	4
LISTA DE FERRAMENTAS A USAR.....	6
INSTALAÇÃO.....	8
Instalando o cassete.....	8
Removendo o cassete.....	9
Padrão dos pinhões.....	10

AVISO IMPORTANTE

- **Este manual do revendedor destina-se principalmente a ser utilizado por mecânicos de bicicleta profissionais.**
Os utilizadores que não possuam formação profissional para montagem de bicicletas não devem tentar instalar os componentes utilizando os manuais de revendedor.
Se qualquer parte da informação fornecida no Manual não for clara, não continue com a instalação. Em vez disso, entre em contato com o local de compra ou o distribuidor para assistência.
- Certifique-se de ler todos os manuais incluídos em cada produto.
- Não desmonte nem modifique o produto para além do referido nas informações fornecidas neste manual do revendedor.
- Todos os manuais e documentos técnicos podem ser acessados on-line em <https://si.shimano.com>.
- Para clientes sem acesso fácil à internet, entre em contato com o distribuidor SHIMANO ou com qualquer um dos escritórios SHIMANO para obter uma cópia impressa do Manual do Usuário.
- Respeite as regras e as regulamentações apropriadas do país, estado ou região em que conduz o seu negócio como revendedor.

Por razões de segurança, certifique-se de que lê atentamente este manual do revendedor antes da utilização e siga-o para uma utilização correta.

As instruções que se seguem devem ser sempre observadas de modo a prevenir ferimentos pessoais e danos materiais no equipamento e na zona envolvente.

As instruções estão classificadas de acordo com o grau de perigo ou danos que podem ocorrer se o produto for usado incorretamente.

 **PERIGO**

O não cumprimento das instruções irá resultar em morte ou ferimentos graves.

 **AVISO**

O não cumprimento das instruções poderá resultar em morte ou ferimentos graves.

 **CUIDADO**

O não cumprimento das instruções poderá provocar ferimentos pessoais ou danos físicos no equipamento e na zona envolvente.

PARA GARANTIR A SEGURANÇA

AVISO

• **Certifique-se de seguir as instruções fornecidas nos manuais aquando da instalação do produto.**

Use somente peças originais SHIMANO. Se um componente ou peça de substituição for incorretamente montado ou ajustado, isso poderá causar falha no funcionamento do componente e poderá fazer com que o ciclista perca o controle e sofra um acidente.

-  Utilize proteção certificada para os olhos ao realizar tarefas de manutenção, como a substituição de componentes.

Certifique-se de que também informa os utilizadores do seguinte:

- Limpe a corrente e o QUICK-LINK regularmente utilizando um limpador de corrente adequado. Os intervalos entre manutenções dependem do uso e das condições de utilização. Nunca use solventes à base alcalina ou ácida tais como removedores de ferrugem. Se você usar esses solventes, a corrente ou o QUICK-LINK poderão quebrar e causar ferimentos graves.
- Ao remover o anel de trava, use luvas e o protetor ocular adequados e aplique força gradualmente. Uma liberação repentina da resistência no anel de trava pode causar sérios ferimentos.

NOTA

Certifique-se de que também informa os utilizadores do seguinte:

- Se a corrente continuar pulando, consulte o local de compra.
- Os produtos não possuem garantia contra o desgaste e a deterioração normais decorrentes do uso e do envelhecimento.
- Para o máximo desempenho, recomendamos fortemente o uso de lubrificantes e produtos de manutenção SHIMANO.

Para instalação na bicicleta e manutenção:

- Os pinhões devem ser lavados periodicamente com detergente neutro, em seguida, lubrificadas. Além disso, limpar a corrente e o QUICK-LINK com um detergente neutro e lubrificá-los pode ser um meio eficaz para prolongar a vida útil da corrente e do QUICK-LINK.
- Use sempre a combinação recomendada de pinhões.
- Sempre certifique-se de usar pinhões com as mesmas marcas de grupo, e nunca use pinhões com marcas de grupo diferentes.
(Dependendo da combinação de dentes, alguns podem não possuir uma marca.)

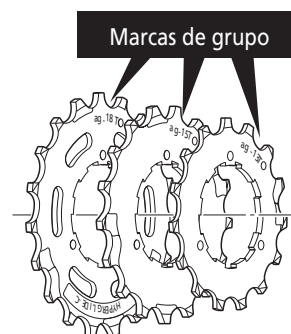





- Utilize sempre CS-HG400-9 com CN-7701, CN-HG93, CN-HG73 ou CN-HG53. Não podem ser usadas outras correntes devido a incompatibilidade de dimensões.
- Use sempre CS-HG400-8 / CS-HG50-8 em combinação com CN-HG40 ou CN-HG71. Não podem ser usadas outras correntes devido a incompatibilidade de dimensões.

O produto real pode diferir da figura uma vez que este manual se destina principalmente a explicar os procedimentos de utilização do produto.

LISTA DE FERRAMENTAS A USAR

LISTA DE FERRAMENTAS A USAR

As ferramentas a seguir são necessárias para fins de instalação, ajuste e manutenção.

Ferramenta		Ferramenta	
 TL-LR10		 TL-SR21	TL-SR21
 TL-LR15		 TL-SR23	TL-SR23
	Chave ajustável		

INSTALAÇÃO

INSTALAÇÃO

■ Instalando o cassete

1

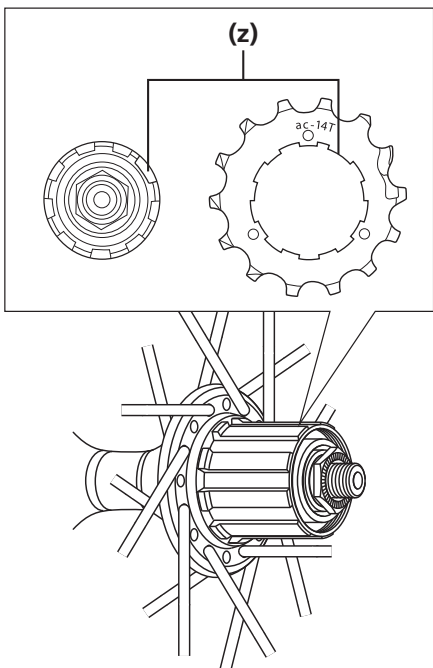

Ao ajustar os pinhões, ajuste cada um para que a superfície com a marca de grupo fique voltada para fora, de modo que a área com a ranhura larga no corpo da roda livre fique alinhada com a área da ranhura larga da seção convexa em cada pinhão.

(z) Parte larga



DICAS TÉCNICAS

Há somente uma área de ranhura larga no corpo da roda livre e em cada pinhão. Verifique ao ajustar os pinhões.

2

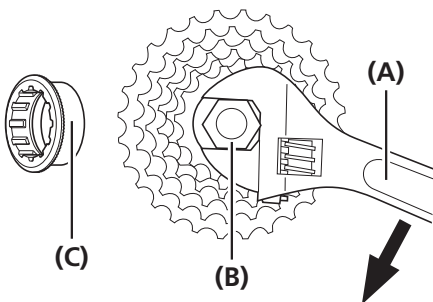

Posicione e aperte o anel de trava.

- (A)** Chave ajustável
- (B)** TL-LR10 / TL-LR15
- (C)** Contraporca

Torque de aperto



30-50 N m

Removendo o cassete

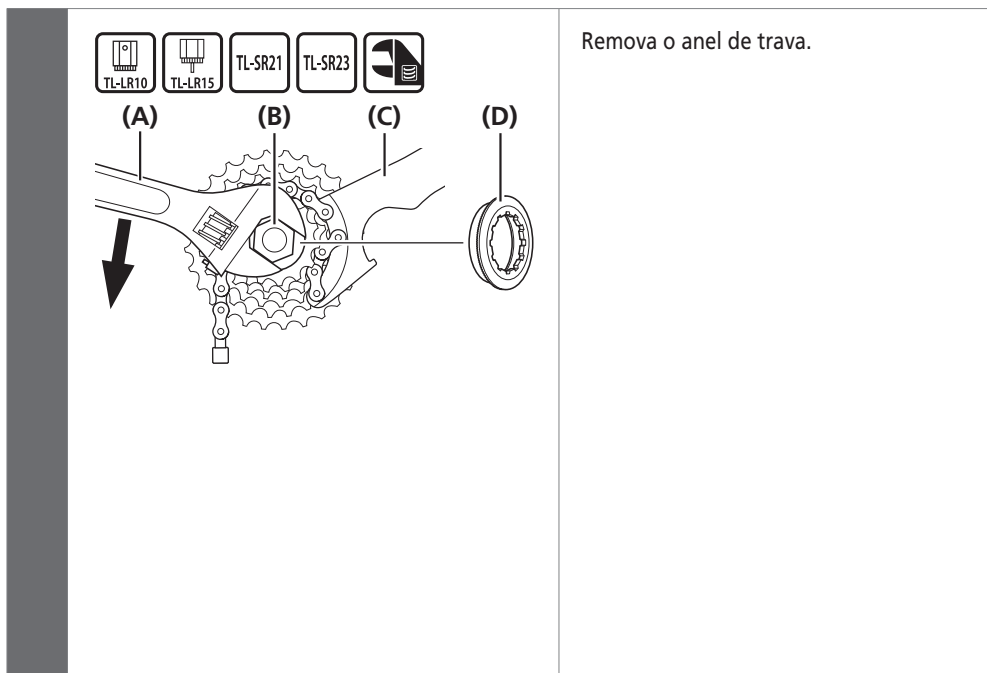

- (A) Chave ajustável
- (B) TL-LR10 / TL-LR15
- (C) TL-SR21 / TL-SR23
- (D) Contraporca

AVISO

Ao remover o anel de trava, use luvas e o protetor ocular adequados e aplique força gradualmente. Uma liberação repentina da resistência no anel de trava pode causar sérios ferimentos.

NOTA

Coloque a TL-SR21 / TL-SR23 em um pinhão menor do que o pinhão do meio. Se for colocada em um pinhão maior do que o pinhão médio, a ferramenta não ficará estável.

■ Padrão dos pinhões

CS-HG400-9

11 - 32D (ar), 11 - 34D (au), 11 - 36D (cb)

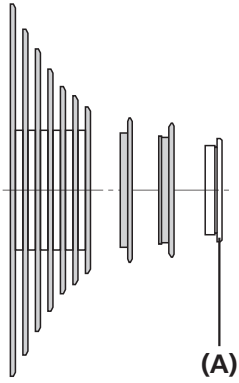

12 - 36D (bh) (MTB)

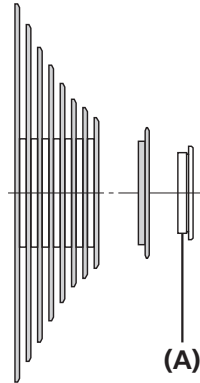

(A) Contraporca

(B) Espaçadores de pinhões

11 - 28D (bg)

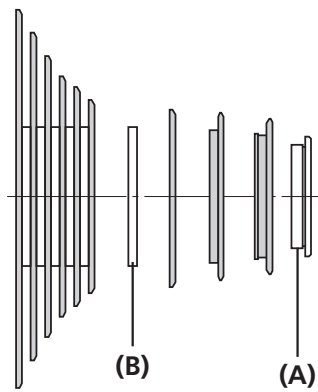

11 - 25D (G)

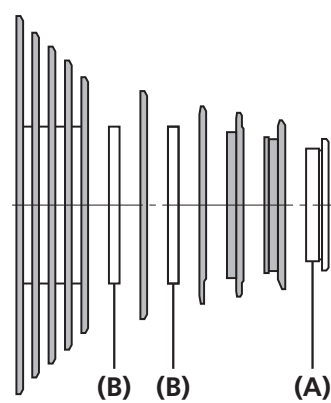

CS-HG400-8

11-40D, 11-45D

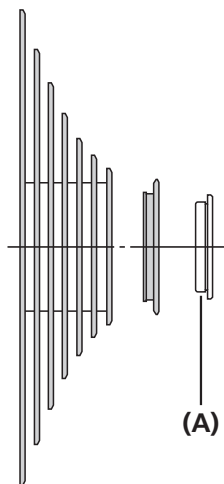

(A) Contraporca

CS-HG50-8

11 - 28D (bf), 11 - 30D (an), 11 - 32D (aw), 11 - 34D (ca)

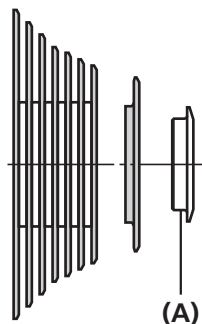

(A) Contraporca

