

Podręcznik sprzedawcy

SZOSA	GRAVEL	MTB
E-BIKE	LIFESTYLE	GENERAL

Kaseta

DURA-ACE

CS-R9200-12

ULTEGRA

CS-R8100-12

CS-R8101-12

SHIMANO 105

CS-R7100-12

CS-R7101-12

SHIMANO

CS-HG710-12

Spis treści

WAŻNA INFORMACJA	3
ABY ZAPEWNIĆ BEZPIECZEŃSTWO	4
Wykaz potrzebnych narzędzi	7
Montaż / demontaż	8
Montaż kasety.....	8
Demontaż kasety	10
Układ zębatek	10
Konserwacja	15
Wymiana pierścienia samoprzylepnego	15



WAŻNA INFORMACJA

- Ten podręcznik sprzedawcy jest przeznaczony głównie dla zawodowych mechaników rowerowych. Użytkownicy, którzy nie zostali profesjonalnie przeszkoleni do montażu rowerów, nie powinni samodzielnie zajmować się montażem elementów, używając tego podręcznika sprzedawcy. Jeśli jakiegokolwiek informacje umieszczone w tej instrukcji nie są zrozumiałe, nie należy kontynuować montażu. Aby uzyskać pomoc, należy skontaktować się z punktem sprzedaży lub dystrybutorem.
- Należy przeczytać wszystkie instrukcje dołączone do każdego produktu.
- Nie wolno demontować ani modyfikować produktu w sposób inny, niż podano w informacjach znajdujących się w tym podręczniku sprzedawcy.
- Wszystkie instrukcje i dokumenty techniczne są dostępne online na stronie internetowej <https://si.shimano.com>.
- Klienci, którzy mają ograniczony dostęp do Internetu mogą skontaktować się z dystrybutorem SHIMANO lub którymkolwiek z biur SHIMANO, aby zdobyć podręcznik użytkownika w wersji drukowanej.
- Należy przestrzegać odpowiednich przepisów i regulacji prawnych danego kraju lub regionu, w którym podmiot prowadzi działalność jako sprzedawca.

Ze względów bezpieczeństwa należy dokładnie zapoznać się z niniejszym podręcznikiem sprzedawcy przed użyciem produktu i przestrzegać go podczas jego użytkowania.

Poniższe instrukcje muszą być zawsze przestrzegane w celu zapobieżenia obrażeniom oraz uszkodzeniom wyposażenia i otoczenia.

Instrukcje zostały sklasyfikowane zgodnie ze stopniem niebezpieczeństwa lub wielkością możliwych uszkodzeń, które mogą wynikać z nieprawidłowego użytkowania produktu.

 NIEBEZPIECZEŃSTWO	Niezastosowanie się do podanych instrukcji skutkuje śmiercią albo poważnymi obrażeniami.
 OSTRZEŻENIE	Niezastosowanie się do podanych instrukcji może skutkować śmiercią albo poważnymi obrażeniami.
 PRZESTROGA	Niezastosowanie się do podanych instrukcji może skutkować obrażeniami albo uszkodzeniami wyposażenia i otoczenia.

ABY ZAPEWNIĆ BEZPIECZEŃSTWO

⚠ OSTRZEŻENIE

- Podczas montażu produktu należy przestrzegać procedur zawartych w instrukcjach. Używać wyłącznie oryginalnych części SHIMANO. W przypadku niewłaściwej regulacji albo nieprawidłowego montażu elementu lub części zapasowej, może dojść do usterki elementu bądź utraty panowania nad rowerem i wypadku.
-  Podczas przeprowadzania czynności konserwacyjnych takich jak wymiana komponentów należy mieć na sobie zatwierdzone okulary ochronne.

Należy również przekazać użytkownikom następujące informacje:

- Łańcuch i ogniwa QUICK-LINK należy czyścić regularnie, używając odpowiedniego środka do czyszczenia łańcucha. Odstępy między konserwacjami zależą od użytkowania i warunków jazdy. Nie wolno stosować rozpuszczalników zasadowych lub kwasowych, np. środków do usuwania rdzy. Użycie takiego rozpuszczalnika może spowodować zerwanie łańcucha lub ogniwa QUICK-LINK i w konsekwencji poważne obrażenia.

Montaż na rowerze i konserwacja

- Zamontować zębatki z szerokimi wypustami (występami i rowkami) ustawionymi w jednej linii. Jeśli pierścień blokujący zostanie dokręcony z niewłaściwie ułożonymi zębatkami, zęby zębatek mogą ulec uszkodzeniu podczas dokręcania. Może to spowodować nagłą utratę oporu klucza używanego do dokręcania pierścienia blokującego, co może z kolei spowodować obrażenia ciała. Dodatkowo, podczas jazdy na rowerze z niewłaściwie zamontowanymi zębatkami, może dojść do uszkodzenia lub przeskakiwania łańcucha, przez co osoba jadąca rowerem może ulec wypadkowi skutkującemu poważnymi uszkodzeniami ciała.

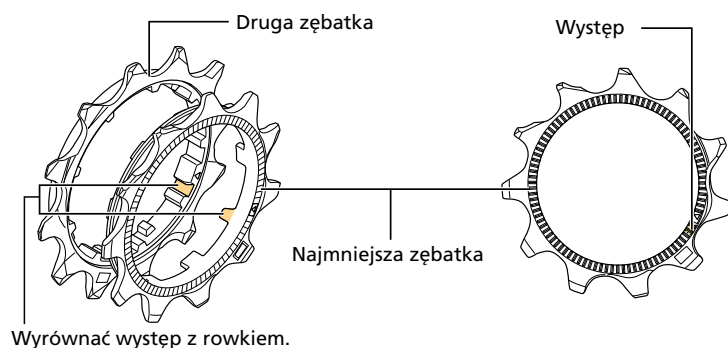

Właściwe ustawienie

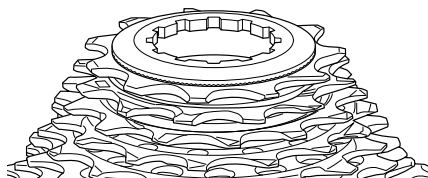

Występy na najmniejszej zębatce pasują do wycięć drugiej zębatki wzdłuż całego obwodu.

Niewłaściwe ustawienie

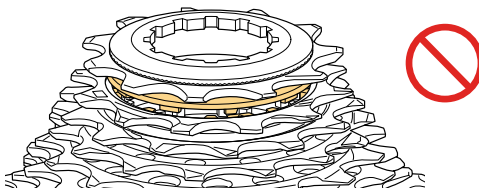

Istnieją miejsca, w których występy na najmniejszej zębatce nachodzą na wycięcia drugiej zębatki.

- Podczas zdejmowania pierścienia blokującego należy używać rękawic i wymaganego wyposażenia ochronnego oraz stosować siłę w sposób stopniowy. Nagłe usunięcie oporu pierścienia blokującego może spowodować poważne obrażenia.

UWAGA

Należy również przekazać użytkownikom następujące informacje:

- Jeśli łańcuch wielokrotnie przeskakuje podczas pracy, należy skontaktować się z punktem sprzedaży.
- Gwarancja nie obejmuje naturalnego zużycia ani pogorszenia działania wynikających z normalnego użytkowania i starzenia się.
- W celu uzyskania maksymalnej wydajności zalecamy stosowanie smarów i produktów do konserwacji SHIMANO.



Montaż na rowerze i konserwacja

- Zębatki należy co jakiś czas myć neutralnym detergentem, a następnie smarować. Ponadto czyszczenie łańcucha i ogniwi QUICK-LINK neutralnym detergentem i smarowanie może być skutecznym sposobem zwiększenia trwałości łańcucha i ogniwi QUICK-LINK.
 - Zawsze stosować zalecaną kombinację zębatek.
 - Zawsze używać CS-R9200 / CS-R8101 / CS-R8100 / CS-R7101 / CS-R7100 / CS-HG710 w połączeniu z CN-M9100 / CN-M8100 / CN-M7100 / CN-M6100.
- Inne rodzaje łańcuchów mają nieodpowiednie wymiary.

Rzeczywisty produkt może różnić się od pokazanego na rysunku, ponieważ ta instrukcja służy głównie do wyjaśnienia procedur użytkowania tego produktu.

Wykaz potrzebnych narzędzi

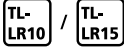
W celu montażu / demontażu, regulacji i konserwacji potrzebne są poniższe narzędzia.

Narzędzie	
	TL-LR10 / TL-LR15
	TL-SR24
	Klucz nastawny

Montaż / demontaż

Montaż kasety

1. Ustawić wszystkie zębaki inne niż najmniejsza zębata na zespole korpusu wolnobiegu.

Ustawić zębaki w porządku malejącym od największej zębataki.

Ustawić zębaki w taki sposób, aby szeroka część wypukła zębatek została dopasowana do części z szerokim rowkiem w zespole korpusu wolnobiegu.

Strona z oznaczeniem zębatek musi być skierowana na zewnątrz.

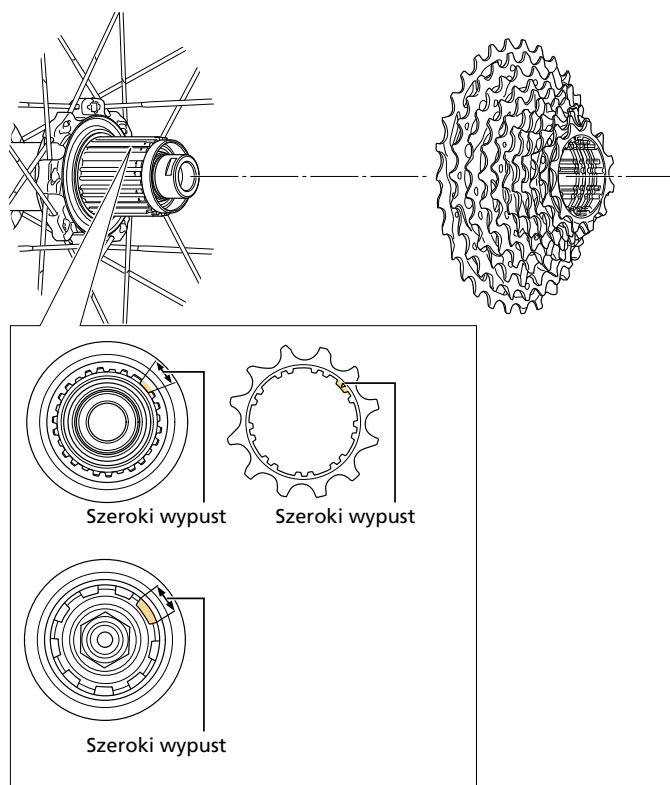

2. Ustawić najmniejszą zębatkę.

Ustawić zębatkę w taki sposób, aby występ po wewnętrznej stronie najmniejszej zębatki został dopasowany do rowka obok szerokiego wypustu drugiej zębatki.

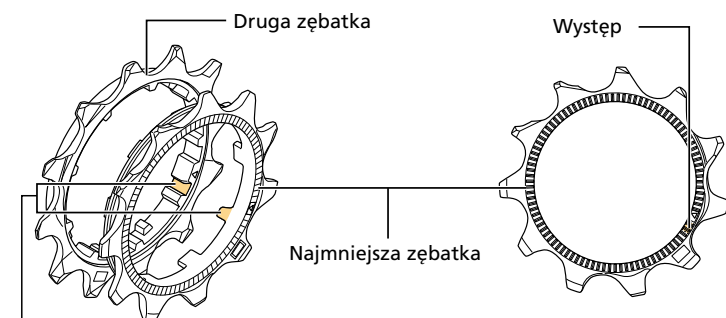

Wyrównać występ z rowkiem.

WSKAZÓWKI

- Wszystkie zębatki mają oznaczenia wyrównania z wyjątkiem zębatki zamocowanej na ramieniu pająka. Zmontować w taki sposób, aby oznaczenia na każdej zębatce były ustawione równo.

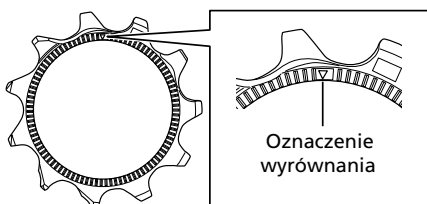

- Jeżeli oznaczenia wyrównania zębatki są ustawione prawidłowo, będą one widoczne, tak jak pokazano na rysunku.

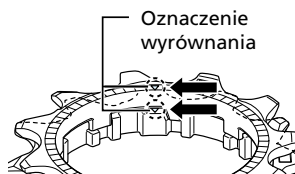

3. Wstawić pierścień blokujący w korpus piasty tylnej i dokręcić pierścień blokujący.

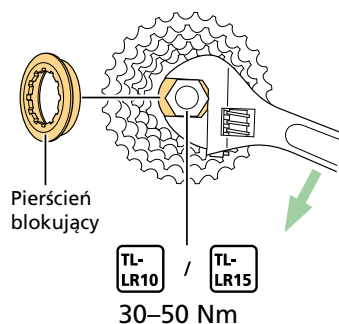

Demontaż kasety

1. Zdjąć pierścień blokujący.

Zamontować TL-SR24 na zębatce na zewnątrz od środkowej zębatki w celu zabezpieczenia montażu. Jeśli TL-SR24 jest ustawione na zębatce po stronie wewnętrznej od środkowej zębatki, narzędzie nie będzie stabilne.

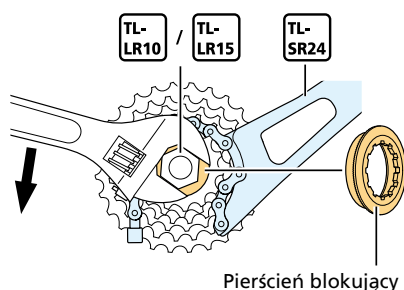

⚠ OSTRZEŻENIE

- Podczas zdejmowania pierścienia blokującego należy używać rękawic i wymaganego wyposażenia ochronnego oraz stosować siłę w sposób stopniowy. Nagłe usunięcie oporu pierścienia blokującego może spowodować poważne obrażenia.

2. Usunąć kasetę z korpusu piasty tylnej.

Układ zębatek

CS-R9200

Grubość dwóch podkładek dystansowych zębatki jest różna. Podczas montażu podkładek dystansowych zębatki

należy zachować ostrożność.

11-34T

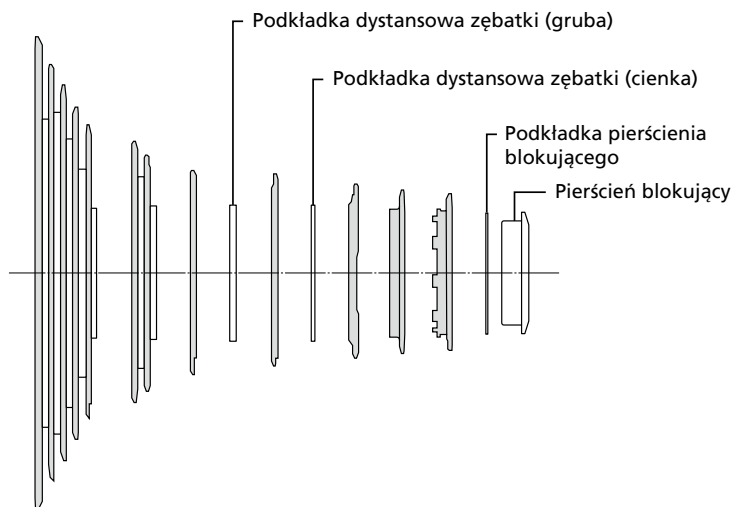

11-30T

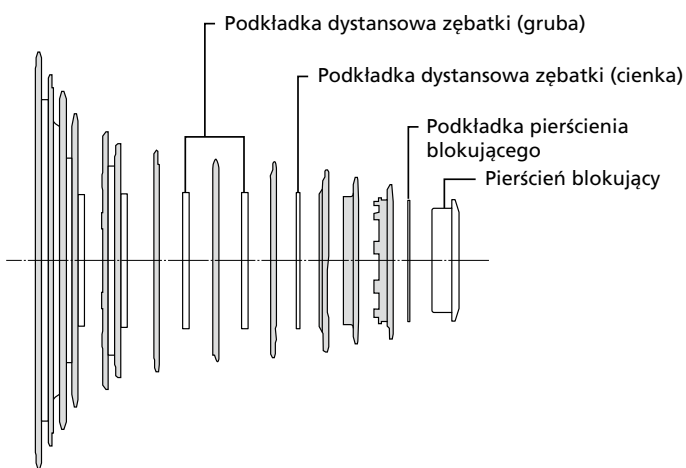

11-34T	11 - 12 - 13 - 14 - 15 - 17 - 19 - 21 - 24 - 27 - 30 - 34	T
Oznaczenie	C E D D D J J P E F D B	
11-30T	11 - 12 - 13 - 14 - 15 - 16 - 17 - 19 - 21 - 24 - 27 - 30	T
Oznaczenie	C E D D D E H J P E F C	

CS-R8101 / CS-R8100

Grubość dwóch podkładek dystansowych zębátky jest różna. Podczas montażu podkładek dystansowych zębátky

należy zachować ostrożność.

11-34T

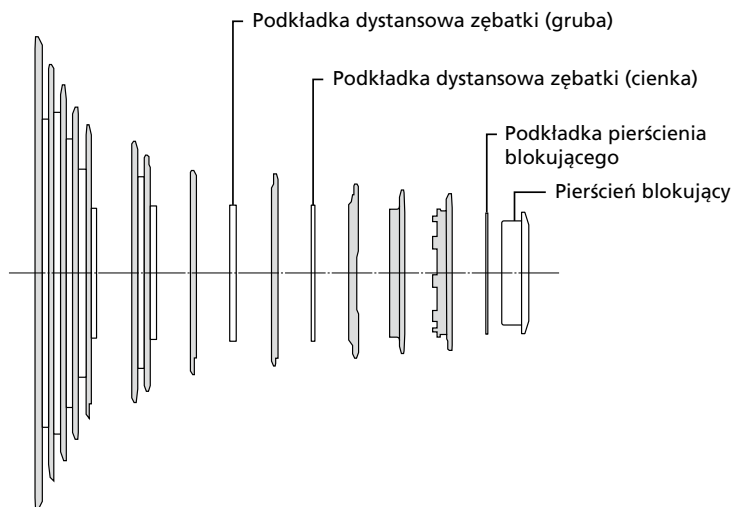

11-30T

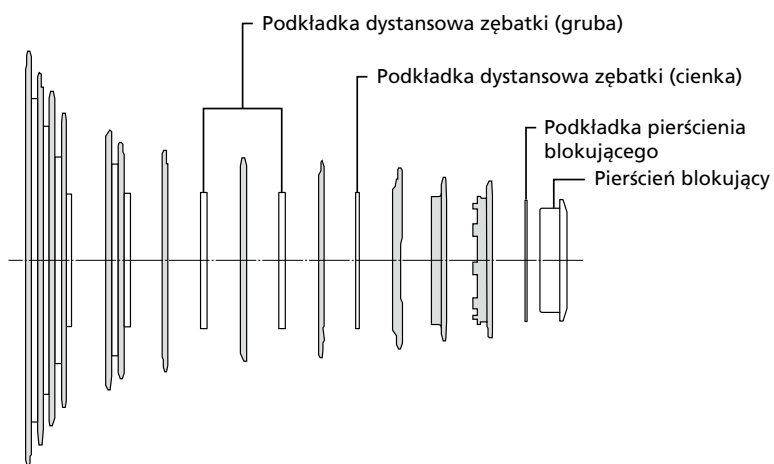

11-34T	11 - 12 - 13 - 14 - 15 - 17 - 19 - 21 - 24 - 27 - 30 - 34	T
Oznaczenie	C E D D D J L R F G E C	
11-30T	11 - 12 - 13 - 14 - 15 - 16 - 17 - 19 - 21 - 24 - 27 - 30	T
Oznaczenie	C E D D D E H L R F G E	

* CS-R8100 jest kompatybilny tylko z Di2

CS-R7101 / CS-R7100

Grubość dwóch podkładek dystansowych zębátky jest różna. Podczas montażu podkładek dystansowych zębátky należy zachować ostrożność.

11-34T

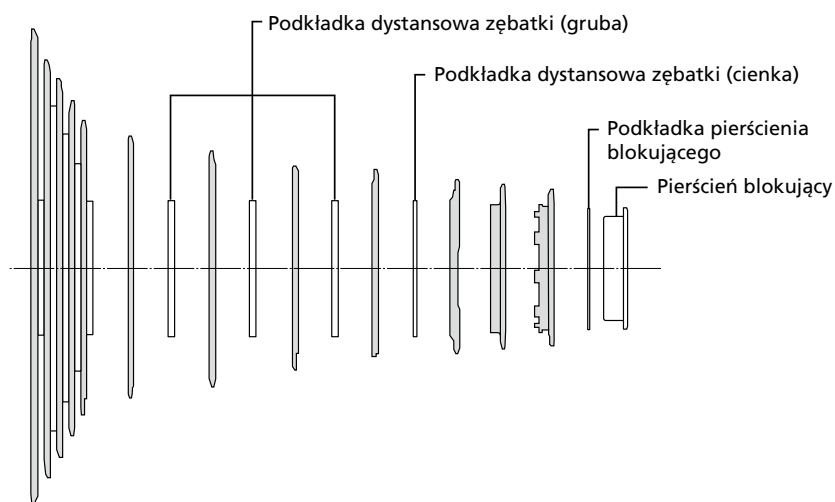

11-34T	11	-	12	-	13	-	14	-	15	-	17	-	19	-	21	-	24	-	27	-	30	-	34	T
Oznaczenie	C		E		D		D		D		L		N		R		F		G		E		C	

* CS-R7100 jest kompatybilny tylko z Di2

CS-HG710

Grubość dwóch podkładek dystansowych zębátky jest różna. Podczas montażu podkładek dystansowych zębátky

należy zachować ostrożność.

11-36T

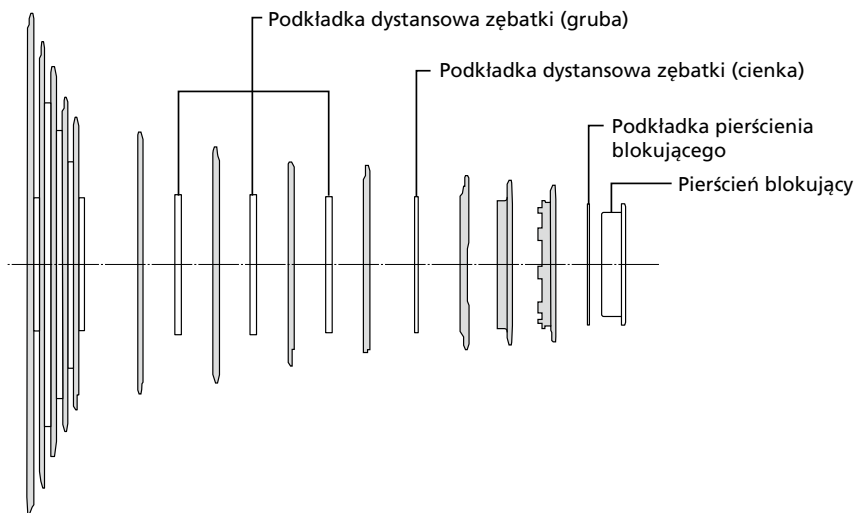

11-36T	11	-	12	-	13	-	14	-	15	-	17	-	19	-	21	-	24	-	28	-	32	-	36	T
Oznaczenie	C		E		D		D		D		L		N		R		F		F		E		C	

Konserwacja

Wymiana pierścienia samoprzylepnego

1. Odkleić stary pierścień samoprzylepny.

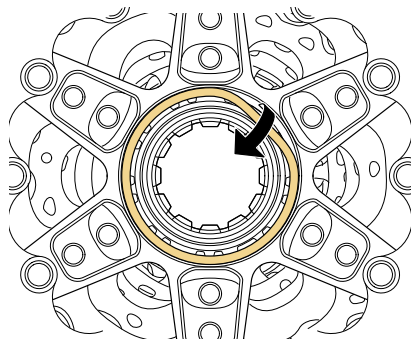

2. Wyczyścić wszelkie zanieczyszczenia, wodę i olej na powierzchni, gdzie przyczepiono pierścień samoprzylepny.

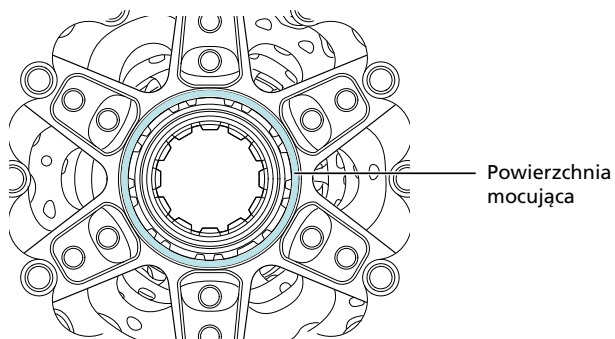

UWAGA

- Przyczepność będzie słabsza, jeśli istnieją jakiegokolwiek zanieczyszczenia, woda lub olej na powierzchni, na której założono pierścień samoprzylepny.

3. Dokleić nowy pierścień samoprzylepny.

Mocno docisnąć pierścień samoprzylepny, by dokładnie przylegał do powierzchni kasety.

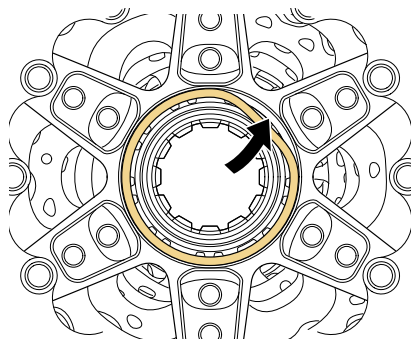

Uwaga: w przypadku wprowadzenia ulepszeń dane techniczne mogą ulec zmianie bez powiadomienia. (Polish)