

Podręcznik sprzedawcy

SZOSA	MTB	Trekking
Rower miejski/ komfortowy	MIEJSKIE SPORTOWE	E-BIKE

Kaseta zębatek

CS-HG201-9

SPIS TREŚCI

WAŻNA INFORMACJA.....	3
ABY ZAPEWNIĆ BEZPIECZEŃSTWO	4
WYKAZ POTRZEBNYCH NARZĘDZI.....	6
MONTAŻ	8
Montaż kasety zębatek.....	8
Układ zębatek	9

WAŻNA INFORMACJA

- **Ten podręcznik sprzedawcy jest przeznaczony głównie dla zawodowych mechaników rowerowych.**
Użytkownicy, którzy nie zostali profesjonalnie przeszkoleni do montażu rowerów, nie powinni samodzielnie zajmować się montażem komponentów, korzystając z podręcznika sprzedawcy.
Jeśli jakiegokolwiek informacje umieszczone w tym podręczniku nie są zrozumiałe, nie należy kontynuować montażu. Aby uzyskać pomoc, należy skontaktować się z punktem sprzedaży lub sprzedawcą roweru.
- Należy przeczytać wszystkie instrukcje obsługi dołączone do produktu.
- Nie wolno demontować ani modyfikować produktu w sposób inny niż podano w informacjach znajdujących się w tym podręczniku sprzedawcy.
- Wszystkie podręczniki sprzedawcy i instrukcje obsługi można przeglądać w trybie online na naszej stronie internetowej (<http://si.shimano.com>).
- Należy przestrzegać odpowiednich przepisów i regulacji prawnych danego kraju lub regionu, w którym podmiot prowadzi działalność jako sprzedawca.

Ze względów bezpieczeństwa należy dokładnie zapoznać się z niniejszym podręcznikiem sprzedawcy przed użyciem produktu i przestrzegać go podczas jego użytkowania.

Poniższe instrukcje muszą być zawsze przestrzegane w celu zapobieżenia obrażeniom oraz uszkodzeniom wyposażenia i otoczenia. Instrukcje zostały sklasyfikowane zgodnie ze stopniem niebezpieczeństwa lub wielkością możliwych szkód, które mogą wynikać z nieprawidłowego użytkowania produktu.

NIEBEZPIECZEŃSTWO

Niezastosowanie się do podanych instrukcji skutkuje śmiercią albo poważnymi obrażeniami.

OSTRZEŻENIE

Niezastosowanie się do podanych instrukcji może skutkować śmiercią albo poważnymi obrażeniami.

PRZESTROGA

Niezastosowanie się do podanych instrukcji może skutkować obrażeniami albo uszkodzeniami wyposażenia i otoczenia.

ABY ZAPEWNIĆ BEZPIECZEŃSTWO

⚠ OSTRZEŻENIE

- **Podczas montażu komponentów należy zawsze postępować zgodnie z instrukcjami podanymi w instrukcji obsługi.**
Zalecamy stosowanie jedynie oryginalnych części Shimano. Jeśli takie części jak śruby i nakrętki poluzują się lub zostaną uszkodzone, może to spowodować nagły upadek z roweru i poważne obrażenia.
Ponadto jeśli regulacje nie zostaną wykonane prawidłowo, mogą wystąpić problemy i może dojść do upadku z roweru, co może spowodować poważne obrażenia.
-  Przed wykonaniem czynności konserwacyjnych, np. wymiany części, należy założyć okulary ochronne, które będą chronić oczy.
- Po uważnym przeczytaniu niniejszego podręcznika sprzedawcy należy zachować go na przyszłość.

UWAGA

Należy również przekazać użytkownikom następujące informacje:

- Jeżeli łańcuch w czasie użytkowania nadal spada z tarcz, należy wymienić tarcze i łańcuch.
- Gwarancja nie obejmuje naturalnego zużycia lub pogorszenia działania wynikającego z normalnego użytkowania.

Montaż na rowerze i konserwacja:

- Zębatki należy co jakiś czas myć neutralnym środkiem czyszczącym. Ponadto czyszczenie łańcucha neutralnym środkiem czyszczącym i smarowanie może być skutecznym sposobem zwiększenia trwałości zębatek i łańcucha.
- Należy zawsze stosować zalecane zestawy zębatek.
- Zawsze należy używać zestawu koronek z tymi samymi oznaczeniami grupy; nigdy nie należy stosować połączenia zębatek mających różne oznaczenia grup.
 - * W zależności od kombinacji zębów, niektóre mogą nie mieć oznaczenia.

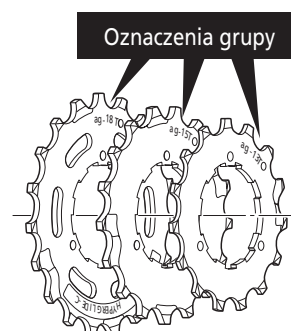





- Należy zawsze używać CS-HG201-9 w połączeniu z CN-HG53, CN-HG93. Inne rodzaje łańcuchów mają nieodpowiednie wymiary.

Rzeczywisty produkt może różnić się od pokazanego na rysunku, ponieważ ten podręcznik służy głównie do wyjaśnienia procedur użytkowania tego produktu.

WYKAZ POTRZEBNYCH NARZĘDZI

WYKAZ POTRZEBNYCH NARZĘDZI

Narzędzie		Narzędzie		Narzędzie	
 TL-LR10	TL-LR10	 TL-SR21	TL-SR21		Klucz nastawny
 TL-LR15	TL-LR15	 TL-SR23	TL-SR23		

MONTAŽ

MONTAŻ

■ Montaż kasy zębatek

W przypadku każdej zębatki powierzchnia z oznaczeniem grupy powinna być skierowana na zewnątrz i ustawiona tak, aby szerokie wypusty na każdej zębatce i część [A] (na której rowek jest szeroki) główki piasty były w jednej linii.

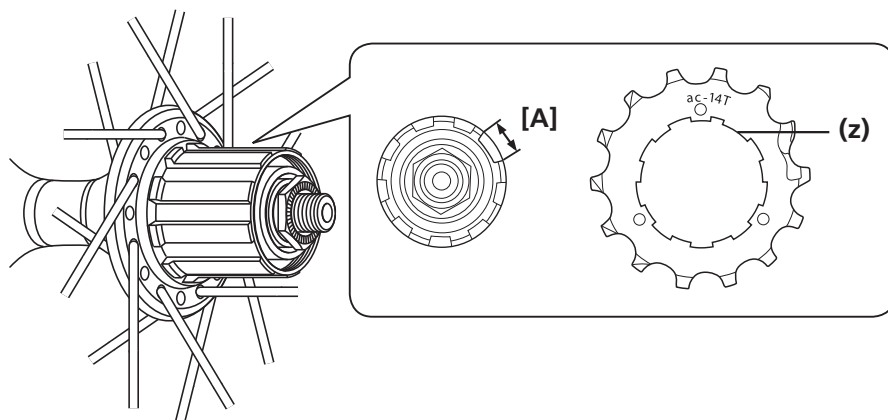

(z) Szeroki wypust

1

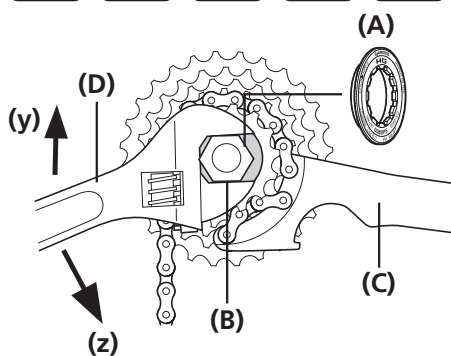

Podczas montowania zębatek HG do dokręcenia pierścienia blokującego należy użyć narzędzia specjalnego Shimano TL-LR15/LR10.

Aby wymienić zębatki HG, należy użyć oryginalnego narzędzia Shimano TL-LR15/LR10 oraz TL-SR21/23, aby zdjąć pierścień blokujący.

(y) Montaż

(z) Demontaż

(A) Pierścień blokujący

(B) TL-LR15/LR10

(C) TL-SR21/23

(D) Klucz nastawny

2

Moment dokręcenia



30 - 50 Nm

UWAGA

Ustawić narzędzie TL-SR21/23 na zębatce mniejszej od zębatki środkowej. Jeśli zostanie ustawione na zębatce większej niż środkowa, narzędzie nie będzie stabilne.

■ Układ zębatek

CS-HG201-9

< 11T-32T (bo), 11T-34T (bn), 11T-36T (bw) >

