

# リアフリーハブ



ユーザーマニュアルは以下にてご覧いただけます。  
<http://si.shimano.com>

## 重要なお知らせ

- ユーザーマニュアルに記載されていない自転車への取付け、調整などにつきましては購入された販売店または代理店へご相談ください。なお、自転車安全整備士、自転車技士など専門知識を有する方むけのディーラーマニュアルはウェブサイトで(<http://si.shimano.com>)で公開しています。
- 製品の分解、改造はおこなわないでください。

**安全のため、必ずこの「ユーザーマニュアル」をよくお読みの上、正しくご使用ください。**

## 安全のために必ずお守りください

交換作業を必要とする事項は販売店または代理店へご相談ください。

### 警告

- 乗車前には車輪が固定されていることを確認してください。転倒して大怪我をすることがあります。
- ユーザーマニュアルをよくお読みになった後、大切に保管してください。

### 注意

- 下図のように、クイックリリース・レバーを回転させて、車輪をフレームに固定しようとは決してしないでください。レバーを回転させただけでは、車輪はフレームに固定されません。ハブの取り付けが適切でないために車輪が外れると、重傷を負うことがあります。

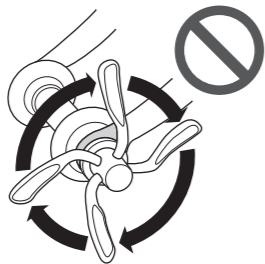

### 使用上の注意

- ハブの内部には注油は行わないでください。グリスが流れ出します。
- クイックリリース・レバーが簡単にCLOSE位置にセットできる場合は、固定力が不足しています。クイックリリース・レバーをフレームに対して垂直の位置に戻し、調整ナットをさらに時計方向に回して固定力を上げてください。そして、再度クイックリリース・レバーをCLOSE位置へ倒してください。

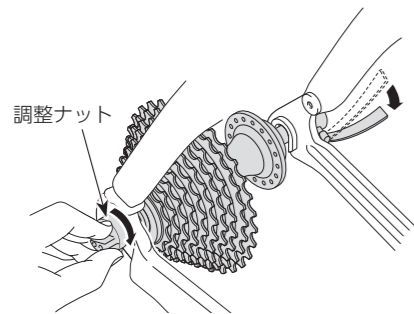

- 固定力が強すぎてクイックリリース・レバーが簡単にCLOSE位置に倒すことができない場合には、調整ナットを反時計方向に回して固定力を弱めます。この時、一気に弱めるのではなく、反時計方向に1 / 8回転ずつ回してはCLOSE方向に倒してみ、**自分がクイックリリース・レバーを倒すことができる最大の固定力にセットしてください。**

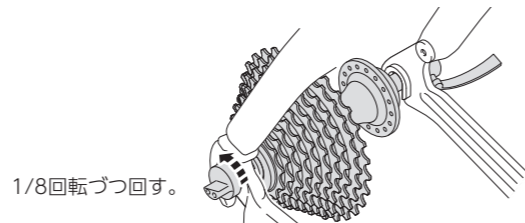

1/8回転ずつ回す。

- 通常の使用において自然に生じた摩耗及び品質の経年劣化は保証いたしません。

## 乗車前の日常点検項目

乗車前には下記に記載する項目を点検ください。異常のあった場合は販売店または代理店へご相談ください。

- 車輪は固定されていますか。
- 車輪の回転は重たくないですか。
- ふだんと異なる音はしませんか。

## 各部の名称

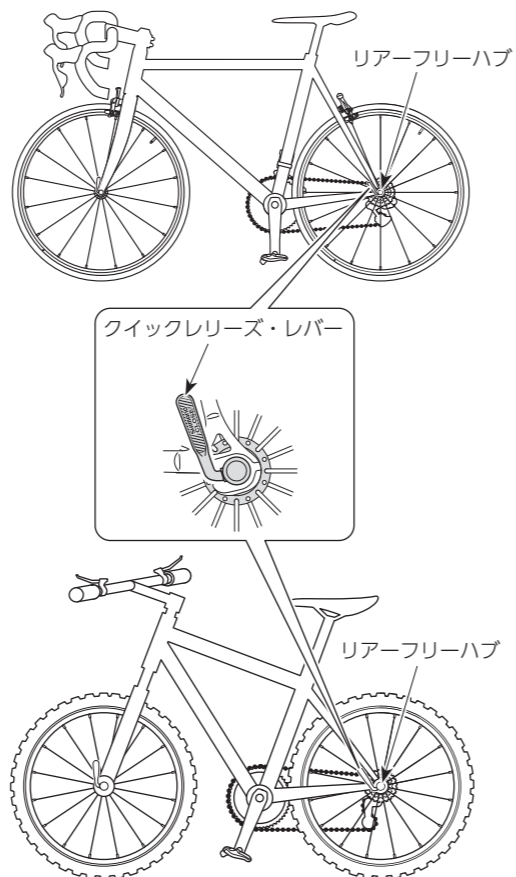

## クイックリリースとは?

ハブのクイックリリース・レバー操作一つで、車輪の固定・解除が簡単にできる機構です。

## クイックリリースの機能

クイックリリース・レバーをCLOSE側へ倒すとレバーナットが内側へ動きます。この力でフレームをはさみつけて、車輪を正しい位置に固定します。

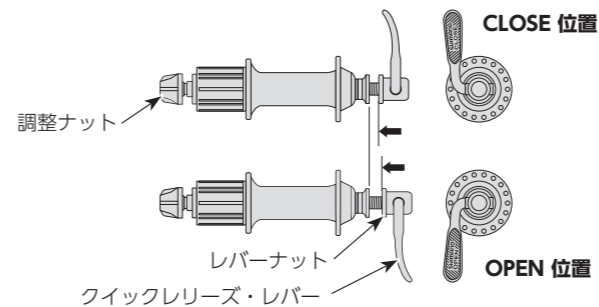

固定力は、調整ナットを回して固定します。時計方向に回すと固定力が強くなり、反時計方向に回すと弱くなります。

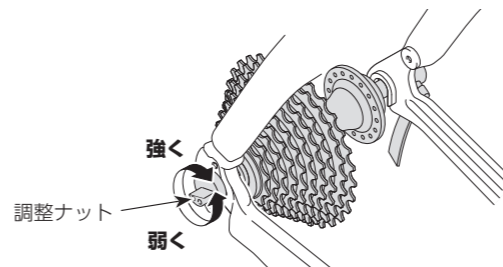

## リアエンドの適正寸法

リアエンドの厚みの使用可能寸法を守ってください。



厚さ5mm以下には使用できません。  
 (デュラエース、600アルテグラは、6mm以下には使用できません。)

## 操作方法

### クイックリリース・ハブの締め方

- クイックリリース・レバーをOPEN位置にして、車輪をリアエンドの奥に当たるまで確実にセットします。(下図参照)

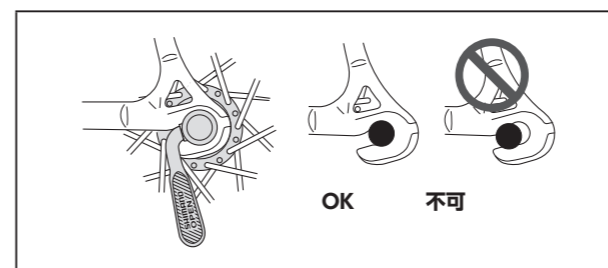
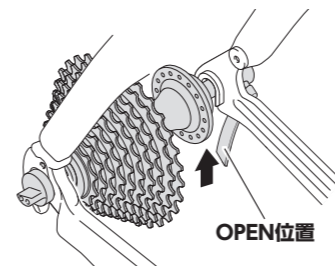

- 調整ナットを左手で時計回りに回して徐々に締めながら、クイックリリース・レバーを右手で開け閉めします。レバーを閉める際、レバーを起こしハブ軸と平行の位置にきたとき(下図の破線の位置)レバーを閉める手に抵抗を感じるまで、ナットを締め続けます。

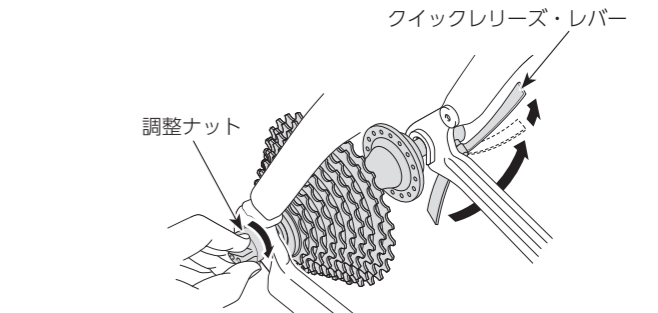

- 指でリアエンドを握り、手のひらを使ってクイックリリース・レバーを力いっぱい強く閉めます。クイックリリース・レバーが閉まれば、下図の右のように、レバーは「CLOSE位置」にきます。レバーのCLOSEと書いてある側が自転車の外側を向いており、下図の左のように、レバーがリアエンドと平行になるようにしてください。

締め付けトルク:  
**5 -7.5 N・m (50 - 75 kgf・cm)**

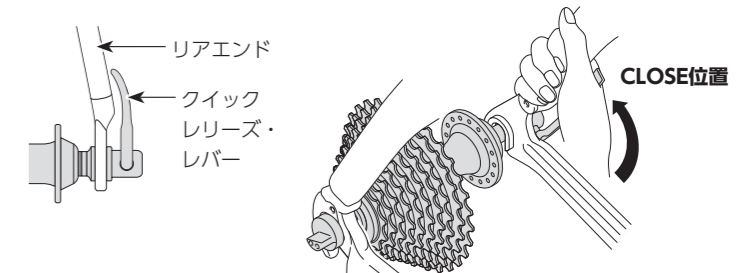

## クイックリリース・レバーの取付け位置

安全のため、CLOSE位置のクイックリリース・レバーの位置が必ずフレームに沿うようにしてください。

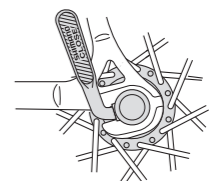

## 車輪の取り外し

クイックリリース・レバーをCLOSE位置からOPEN位置へ操作します。その後、車輪を外してください。

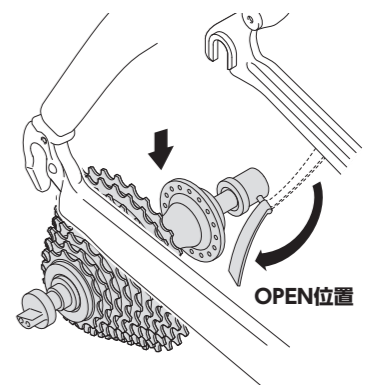

製品改良のため、仕様の一部を予告なく変更することがあります。

お客様相談窓口  
 ☎ 0570-031961 Fax. 072-243-7847

株式会社シマノ  
 堺市堺区老松町3丁77番地 〒590-8577