



安全のために必ずお守りください。

警告

- チェーンの洗浄には中性の洗浄液を使用してください。サビ落とし等のアルカリ性あるいは酸性の洗浄液を使用するとチェーンにダメージを与え、チェーン切れを起こす場合があります。
- ナロータイプチェーンは必ずアンブルタイプ・コネクティングピンで連結してください。
- 2種類のアンブルタイプ・コネクティングピンがありますので、ご使用前に必ず下記の表でご確認ください。アンブルタイプ・コネクティングピン以外のコネクティングピンやチェーンに適合していないアンブルタイプ・コネクティングピンおよび工具を使用されますと十分な連結力が得られずチェーン切れやチェーン飛びを起こす場合があります。

チェーン	アンブルタイプコネクティングピン	工具
CN-7701 / CN-HG93 の様な9段対応 スーパーナローチェーン	 6.5mm シルバー	TL-CN32 / TL-CN27
CN-HG50 / CN-HG40 の様な8、7、6段対応 ナローチェーン	 7.1mm ブラック	TL-CN32 / TL-CN27

- スプロケット構成の変更などでチェーンの長さを再調整する必要がある場合は、アンブルタイプ・コネクティングピンおよびエンドピンで連結されていない箇所を切断してください。アンブルタイプ・コネクティングピンやエンドピンで連結された箇所を切るとチェーンを損傷します。

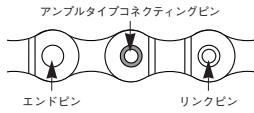

- チェーンの伸び具合や損傷がないかどうか点検してください。伸びたり損傷がある場合には交換してください。チェーンが切れて転倒することがあります。
- 乗車前に車輪が固定されていることを確認してください。転倒して大怪我をすることがあります。
- 製品を取付ける際は、必ず取扱説明書等に示している指示を守ってください。その際、シマノ純正部品の使用をお勧めします。またボルトやナット等が緩んだり、破損しますと突然に転倒して怪我をする場合があります。
- 製品を取付ける際は、必ず取扱説明書等に示している指示を守ってください。調整が正しくない場合、チェーン外れ等の発生により、突然に転倒して怪我をする場合があります。
- 取扱説明書はよくお読みになった後、大切に保管してください。

使用上の注意

- UGチェーンにはアンブルタイプ・コネクティングピンは使用できません。連結部の動きが悪く、又きしみ音が発生します。
- 変速操作がスムーズに出来なくなった場合には変速機を洗浄し、可動部に注油してください。
- リンク部のガタが大きくなって変速調整が出来なくなった場合には変速機を交換してください。
- 定期的に変速機を洗浄し可動部（メカニズム部及びプリー部）に注油してください。
- 変速調整が出来ない場合には、車体の後ろエンドの平行度の確認、ケーブルの洗浄及びグリスアップとアウターケーブルが長すぎたり短かすぎたりしていないかを確認してください。
- プリーのガタが大きくなって、走行時、非常に雑音がうるさくなった場合は、プリーを交換してください。
- 車輪の回転が重くなった場合はグリスアップを行ってください。
- ハブの内部には注油は行わないでください。グリスが流れ出します。
- ギアは定期的中性洗剤で洗浄し注油してください。また、チェーンの中性洗剤での洗浄及び注油も、ギア及びチェーンの寿命を延ばすのに効果があります。
- チェーン飛びが発生するようになった場合はギアとチェーンを交換してください。
- アウターケーブルはハンドルを一杯に操舵しても余裕がある長さのものをご使用ください。また、ハンドルを一杯に操舵した時に変速レバーがフレームに接触しないことを合わせて確認してください。
- インナーケーブルとアウターケーブルの摺動部分がグリス潤滑された状態で使用してください。
- インナーケーブル内蔵フレームは、ワイヤー効率が悪くSISが動きにくいいため、ご使用できません。
- 変速に関係するすべてのレバー操作は、必ずフロントチェーンホイールを回しながら行ってください。
- 円滑な操作のため、指定ケーブル及びB.B.ガイドをご使用ください。
- チェーンは、より良い機能が發揮されるために指定チェーンを使用してください。ワイドタイプチェーンは使用できません。
- 通常の使用において自然に生じた摩耗および品質の劣化は保証いたしません。
- 取扱方法及びメンテナンスについて疑問のある方は、購入された販売店にご相談ください。

ご使用方法

SI-6KN0A-001

リアドライブシステム

SHIMANO
Tourney

機能を十分に發揮させるために、次のラインナップによる使用を推奨いたします。

シリーズ	Tourney
スピード	8段
シフティングレバー	右 SL-RS43-8
アウターケーブル	SIS
リアディレイラー	RD-CT95 / RD-M340
タイプ	Smart Cage
フリーハブ	FH-RM30-8
カセットスプロケット	CS-HG50-8I / CS-HG40-8I / CS-HG30-8I
チェーン	CN-HG50
B.B.ガイド	SM-SP18 / SM-BT18

この取扱説明書は、ご購入された自転車に装着されているシマノ製自転車部品の取扱い方法を説明しています。ご購入された自転車およびシマノ製自転車部品以外に関するご質問はご購入先または自転車製造元へのお問い合わせをお勧めいたします。



製品改良のため、仕様の一部を予告なく変更することがあります。

お客様相談窓口
☎ 0570-031961

株式会社シマノ
堺市東区巻松町3丁77番地 〒590-8577

仕様

リアディレイラー	
モデルナンバー	RD-CT95 / RD-M340
タイプ	Smart cage
トータルキャパシティー	43T
リア最大ギア	34T
リア最小ギア	11T
フロント歯数差	20T
適応フロントチェーンホイール（ギア歯数構成）	FC-TY40 (42-34-24T)

カセットスプロケット歯数構成

モデルナンバー	スピード	グループ名	歯数構成
CS-HG50-8I	8段	an	11, 13, 15, 17, 20, 23, 26, 30T
CS-HG40-8I	8段	ao	11, 13, 15, 17, 20, 23, 26, 34T
CS-HG30-8I	8段	aw	11, 13, 15, 18, 21, 24, 28, 32T

シフティングレバーの取付け

ブレーキ操作に支障をきたさない位置に取付けてください。ブレーキ操作に支障をきたす場合は組合せ使用しないでください。

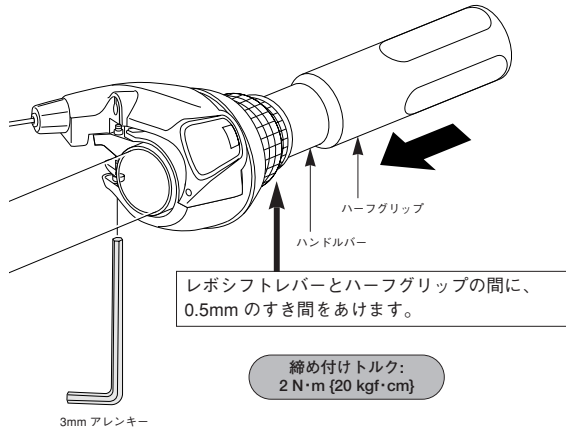

変速操作方法

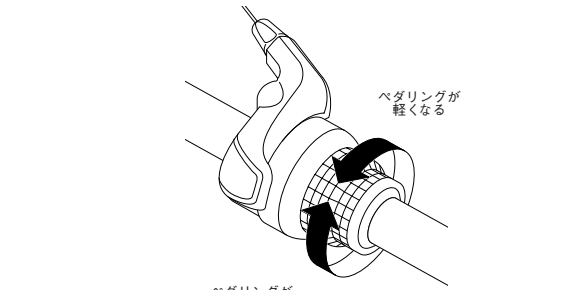

リアディレイラーの取付け

取付けの際、Bテンションアジャストボルトがフォークエンド爪部に当たって変形しないようにご注意ください。

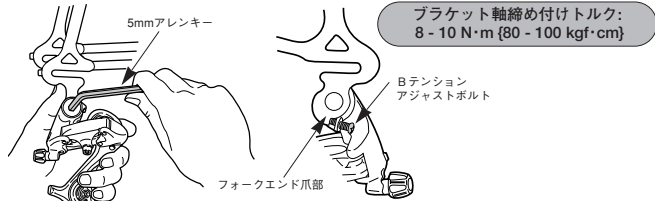

ギアの取付け

各ギアとも刻印のある面をトップ側にし、フリーホイール部のA部（溝幅が広いところ）と各ギアの▲印を合わせてセットします。

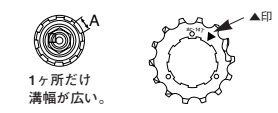

ギアの取付けは専用工具（TL-LR15）でロックリングを締め付けます。

締め付けトルク：
30 - 50 N·m (300 - 500 kgf·cm)

ギアの交換は専用工具（TL-LR15）とTL-SR21でロックリングを取り外します。

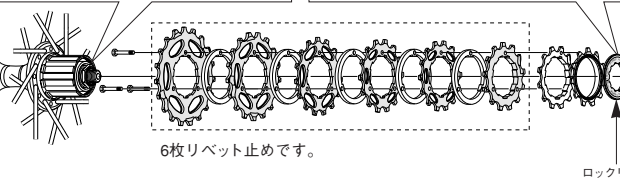
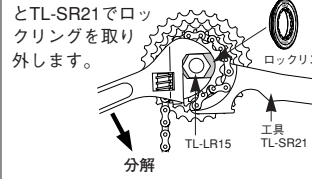

チェーンの長さ

フロント、リア共に最大ギアにチェーンをかけた状態で2リンク加えてください。

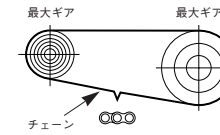

ケーブルの固定とストローク調整

1. トップ側の調整

後方から見て、ガイドプリーがトップギアの外側の線の上にくるようにトップアジャストボルトを回して調整してください。

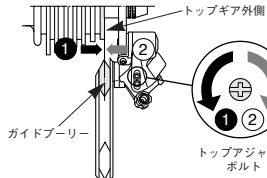

2. インナーケーブルの取付けと固定

インナーケーブルをリアディレイラーに固定し、図のように初期の伸びを取った後、再びリアディレイラーに固定しなおします。インナーケーブルはプライヤーで5 - 10kgの力で引っ張って固定してください。

締め付けトルク：
5 - 7 N·m (50 - 70 kgf·cm)



注意：インナーケーブルは必ず溝に添わせて固定してください。

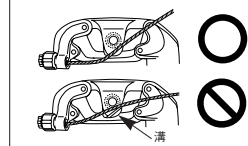

インナーケーブルの通し方向

アウターケーブルの刻印側からインナーケーブルを通してください。ケーブル効率維持のため、刻印側にグリスが封入されています。

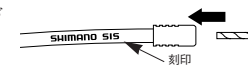

アウターケーブルの切断

アウターケーブルを切断する場合には刻印の反対を切断してください。切断後の端面は、外側を真円に戻し、穴の内側を整えてください。



アウターケーブルキャップは、切断後も同一物を使用してください。

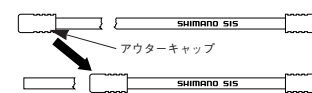

3. ロー側の調整

ガイドプリーがローギアの真下にくるようにローアジャストボルトを回して調整してください。

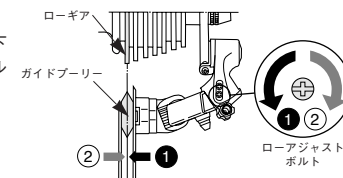

4. Bテンションアジャストボルトの調整

チェーンをチェーンホイールの最小ギア、フリーホイールの最大ギアにセットし、クランクを逆に回します。チェーンつまりしない位置までガイドプリーがギアに近づくようにBテンションアジャストボルトを回して調整します。次にフリーホイールを最小ギアにセットして同様に、チェーンつまりがないことを確認してください。

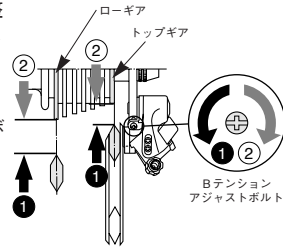

SISの調整

シフティングレバーを1回操作して、リアギアを2段目に変速させます。その後、レバーの遊び分だけ操作した状態で、クランクを回転させます。

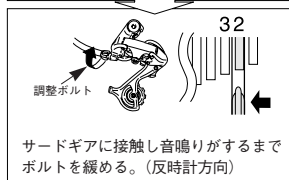
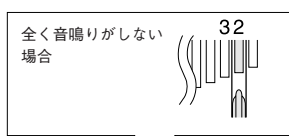
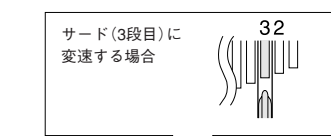

ベストセッティング

シフティングレバーをレバーの遊び分だけ操作した状態でチェーンがサードギアに接触し、音鳴りする状態がベストセッティングです。
*レバーをもとの位置に戻し（レバーはセカンドの位置でレバーから指を離れた状態）、クランクを回転させてください。サードギアと接触し、音鳴りが残っている場合は調整ボルトを少し締め（時計方向）、音鳴りのしないぎりぎりのポイントで止めるようにしてください。

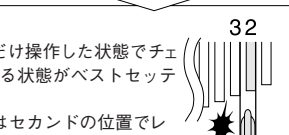

レバーを操作して変速し各段で音鳴りがないことを確認してください。

SISの機能を十分に持続させるために伝達各部にオイルメンテナンスを行ってください。

フリーホイール部の交換

ハブ軸を抜き取った後、フリーホイール部内のカセット取付ボルトを取り外し、フリーホイール部を交換してください。

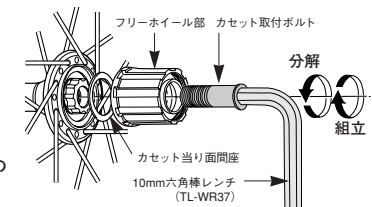

ご注意：フリーホイール部の分解は、トラブルの原因となりますので行わないでください。

締め付けトルク：
35 - 50 N·m (350 - 500 kgf·cm)

インナーケーブルの交換方法

図のように①～③の手順でインナーケーブルを交換して下さい。

