

Händlerbetriebsanleitung

RENNRAD	MTB	Trekking
City-Touring-Bike/ Comfort-Bike	CITY SPORT	E-BIKE

Kassettenzahnkranz

CS-HG400-9

CS-HG50-8

INHALT

WICHTIGER HINWEIS.....	3
SICHERHEITSHINWEISE	4
LISTE ZU VERWENDENDER WERKZEUGE	6
MONTAGE	8
Montage der Kassettenzahnkränze.....	8
Zahnkranzabstufung.....	9

WICHTIGER HINWEIS

- **Diese Händlerbetriebsanleitung ist für die Verwendung durch professionelle Fahrradmechaniker vorgesehen.**
Versuchen Sie nicht, die Komponenten mithilfe dieser Händlerbetriebsanleitungen selbst zu montieren, falls Sie nicht über eine entsprechende Ausbildung verfügen.
Sollte ein beliebiger Teil der Informationen in diesem Handbuch Ihnen unklar sein, fahren Sie bitte nicht mit der Installation fort. Bitten Sie stattdessen Ihren Verkäufer oder einen Fahrradhändler in Ihrer Nähe um Unterstützung.
- Lesen Sie alle dem Produkt beiliegenden Handbücher und Gebrauchsanleitungen.
- Demontieren oder modifizieren Sie das Produkt ausschließlich entsprechend den in dieser Händlerbetriebsanleitung enthaltenen Informationen.
- Alle Händlerbetriebsanleitung und zur Verfügung gestellten Handbücher können auf unserer Website eingesehen werden (<http://si.shimano.com>).
- Bitte beachten Sie die einschlägigen Regeln und Bestimmungen des Landes, des Staates oder der Region, in der Sie Ihr Unternehmen als Händler betreiben.

Lesen Sie zur Sicherheit diese Händlerbetriebsanleitung vor der Verwendung vollständig durch und befolgen Sie die Anweisungen zur korrekten Verwendung.

Die folgenden Anweisungen müssen jederzeit befolgt werden, um Personen- und Sachschäden zu vermeiden.
Die Anweisungen sind nach Grad der Gefahr oder Beschädigung klassifiziert, falls das Produkt unsachgemäß verwendet wird.



Eine Nichtbefolgung der Anweisungen kann zum Tod oder zu schweren Verletzungen führen.



Eine Nichtbefolgung der Anweisungen könnte zum Tod oder zu schweren Verletzungen führen.



Eine Nichtbefolgung der Anweisungen könnte zu Schäden an Komponenten oder Verletzungen führen.

SICHERHEITSHINWEISE

⚠️ WARNUNG

- **Befolgen Sie bei der Montage des Produkts unbedingt die Anweisungen im Handbuch.**
Es wird empfohlen, nur Originalteile von Shimano zu verwenden. Wenn Teile wie Schrauben oder Muttern sich lösen oder beschädigt werden, kann das zu einem Sturz und zu schweren Verletzungen führen.
Wenn Einstellungen nicht sachgerecht ausgeführt werden, können Probleme auftreten, die eventuell sogar zu einem Sturz führen, bei dem Sie sich unter Umständen schwere Verletzungen zuziehen könnten.
-  Tragen Sie immer eine Schutzbrille zum Schutz Ihrer Augen, wenn Sie Wartungsarbeiten wie das Austauschen von Komponenten vornehmen.
- Nachdem Sie die Händlerbetriebsanleitung aufmerksam durchgelesen haben, sollten Sie sie zur späteren Verwendung an einem sicheren Ort aufbewahren.

HINWEIS

Benutzer sollten auch Folgendes wissen und beherzigen:

- Wenn beim Fahren die Kette immer wieder abspringt, sollten Sie Kette und Kettenblätter austauschen.
- Gewöhnlicher Verschleiß und der Alterungsprozess eines Produkts durch normale Verwendung werden nicht durch die Garantie abgedeckt.

Bei der Montage am Fahrrad sowie bei Wartungsarbeiten ist Folgendes zu beachten:

- Die Ritzel sollten regelmäßig mit einem geeigneten Reinigungsmittel gereinigt werden. Die Reinigung der Kette mit einem neutralen Reinigungsmittel und die anschließende Schmierung kann die Verwendbarkeit von Ritzeln und Kette effektiv verlängern.
- Verwenden Sie immer die empfohlenen Schaltkombinationen.
- Verwenden Sie immer ein Ritzelpaket mit gleichlautender Kennung; niemals in Kombination mit einem Ritzelpaket mit anderer Kennung verwenden.
(Je nach Zähnekombination verfügen manche nicht über eine Kennung.)

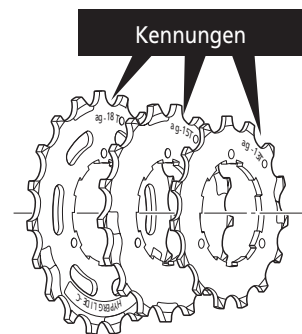





- Verwenden Sie immer CS-HG400-9 in Kombination mit CN-7701, CN-HG93, CN-HG73, oder CN-HG53. Andere Ketten können nicht verwendet werden, da die Abmessungen nicht übereinstimmen.
- Verwenden Sie immer CS-HG50-8 in Kombination mit CN-HG40 oder CN-HG71. Andere Ketten können nicht verwendet werden, da die Abmessungen nicht übereinstimmen.

Das tatsächliche Produkt kann sich von der Abbildung unterscheiden, da dieses Handbuch primär dazu dient, die Verwendung des Produktes zu erläutern.

LISTE ZU VERWENDENDER WERKZEUGE

LISTE ZU VERWENDENDER WERKZEUGE

Die folgenden Werkzeuge sind zu Montage-, Einstellungs- und Wartungszwecken erforderlich.

Werkzeug		Werkzeug	
 TL-LR15		 TL-SR21	TL-SR21
 Engländer		 TL-SR23	TL-SR23

MONTAGE

MONTAGE

Montage der Kassettenzahnkränze

1

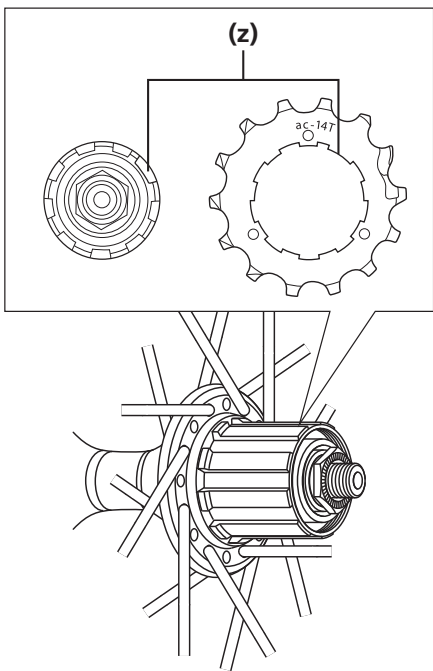

Die Zahnkränze müssen so eingesetzt werden, dass die Seite mit der Gruppenmarkierung nach außen weist und die breite Nut im Freilaufkörper mit dem breiten Vorsprung des jeweiligen Ritzels fluchtet.

(z) Breiter Bereich



TECHNIK-TIPPS

Es gibt an jedem Freilaufkörper und an jedem Zahnkranz nur eine breite Nut bzw. einen breiten Vorsprung. Achten Sie beim Einsetzen der Zahnkränze darauf, dass diese Bereiche miteinander fluchten.

2

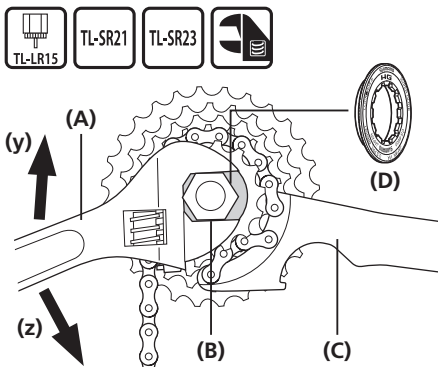

Montage von HG-Zahnkränzen:
Den Sicherungsring mit dem Shimano-Originalwerkzeug TL-LR15 anziehen.

Austauschen von HG-Zahnkränzen:
Den Sicherungsring mit den Shimano-Originalwerkzeugen TL-LR15 und TL-SR21/SR23 entfernen.

(y) Anbringen

(z) Ausbau

(A) Engländer

(B) TL-LR15

(C) TL-SR21/SR23

(D) Sicherungsring

Anzugsdrehmoment



30 - 50 Nm

HINWEIS

Setzen Sie das TL-SR21/SR23 auf einem Zahnkranz an, der kleiner als das mittlere Ritzel ist. Falls es auf ein Ritzel gelegt wird, das größer als das mittlere Ritzel ist, wird das Werkzeug instabil.

■ Zahnkranzabstufung

CS-HG400-9

11Z-32Z (ar), 11Z-34Z (au), 11Z-36Z (cb)

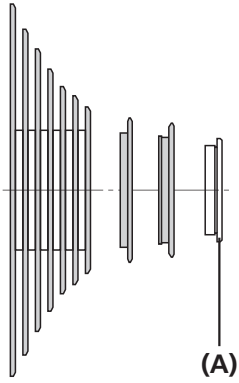

12Z-36Z (bh) (MTB)

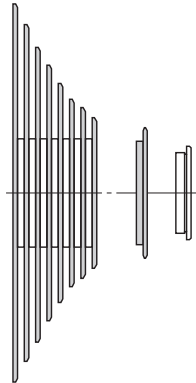

- (A) Sicherungsring
- (B) Ritzelabstandshalter

11Z-28Z (bg)

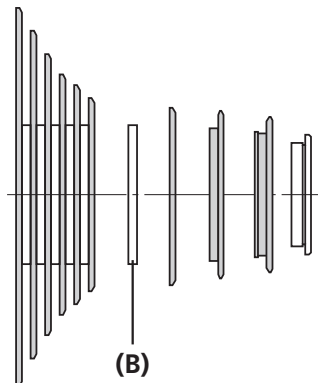

11-25Z (G)

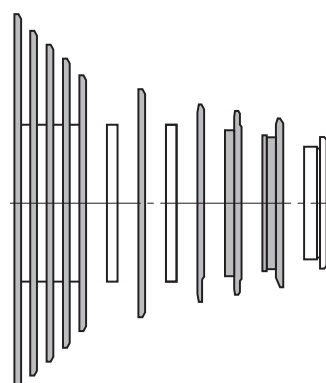

CS-HG50-8

11-28Z (bf), 11-30Z (an), 11-32Z (aw), 11-34Z (ca)

