

Manual del distribuidor

CARRETERA	MTB	Trekking
Bicicleta de turismo de ciudad/ Confort	URBANO SPORT	E-BIKE

Piñón de cassette

DURA-ACE

CS-R9100

ULTEGRA

CS-R8000

CS-HG800-11

CONTENIDO

AVISO IMPORTANTE.....	3
LA SEGURIDAD ES LO PRIMERO.....	4
LISTA DE HERRAMIENTAS NECESARIAS.....	6
INSTALACIÓN.....	8
Instalación de un piñón de cassette.....	8

AVISO IMPORTANTE

- Este manual del distribuidor está dirigido principalmente a mecánicos de bicicletas profesionales.

Los usuarios que no hayan recibido formación profesional en el montaje de bicicletas no deberán intentar la instalación de componentes usando los manuales del distribuidor.

Si tiene dudas en relación con cualquier información de este manual, no proceda con la instalación. Por el contrario, póngase en contacto con el comercio donde hizo la compra o un distribuidor local de bicicletas para solicitar asistencia.

- Lea todos los manuales de instrucciones incluidos con el producto.
- No desmonte o modifique el producto más allá de lo permitido en la información de este manual del distribuidor.
- Puede consultar online todos los manuales del distribuidor y manuales de instrucciones en nuestro sitio web (<http://si.shimano.com>).
- Cumpla con la normativa y las reglamentaciones del país o región donde ejerce su trabajo de distribuidor.

Por su seguridad, lea detenidamente este manual del distribuidor antes de realizar cualquier tarea y sígalo al pie de la letra.

Cumpla con las siguientes instrucciones en todo momento para evitar lesiones y daños en los equipos y la zona circundante. Las instrucciones se clasifican según el grado de peligro o daños que pueden producirse si el producto no se utiliza correctamente.

PELIGRO

El incumplimiento de las instrucciones causará lesiones graves o mortales.

ADVERTENCIA

El incumplimiento de las instrucciones podría causar lesiones graves o mortales.

PRECAUCIÓN

El incumplimiento de las instrucciones podría provocar lesiones corporales o daños a los equipos e inmediaciones.

LA SEGURIDAD ES LO PRIMERO

ADVERTENCIA

- **Durante la instalación de componentes, asegúrese de seguir las indicaciones de los manuales de instrucciones.**
Se recomienda utilizar exclusivamente piezas originales de Shimano. Si piezas como tornillos y tuercas se aflojan o se deterioran, la bicicleta puede desmontarse repentinamente, provocando lesiones corporales graves.
Además, si los ajustes no se realizan correctamente, podrían producirse algunos problemas y la bicicleta podría desmontarse repentinamente, provocando lesiones corporales graves.
-  Utilice gafas de seguridad para proteger los ojos mientras realiza tareas de mantenimiento, como la sustitución de piezas.
- Después de leer detenidamente el manual del distribuidor, guárdelo en un lugar seguro para consultas futuras.

NOTA

Asimismo, asegúrese de informar de lo siguiente a los usuarios:

- Si la cadena se sale de los piñones durante el funcionamiento, sustituya los piñones y la cadena.
- Los productos no están garantizados contra el desgaste natural y el deterioro resultante del uso normal y el envejecimiento.

Para la instalación en la bicicleta y el mantenimiento:



- Utilice siempre CS-R9100/CS-R8000/CS-HG800-11 en combinación con CN-9000/CN-6800/CN-HG901-11/CN-HG701-11/CN-HG601-11. No se pueden utilizar otras cadenas, ya que las dimensiones no coinciden.
- Los engranajes deben limpiarse periódicamente con un detergente neutro. Además, al limpiar la cadena con un detergente neutro y lubricándola periódicamente prolongará la vida útil de los engranajes y la cadena.
- Utilice siempre la combinación de piñones recomendada.

El producto real puede diferir de la ilustración, ya que este manual está concebido básicamente para explicar los procedimientos de uso del producto.

LISTA DE HERRAMIENTAS NECESARIAS

LISTA DE HERRAMIENTAS NECESARIAS

Se necesitan las siguientes herramientas para las operaciones de instalación, ajuste y mantenimiento.

Herramienta		Herramienta	
	Llave inglesa		TL-SR23
	TL-LR15		

INSTALACIÓN

INSTALACIÓN

■ Instalación de un piñón de cassette

1

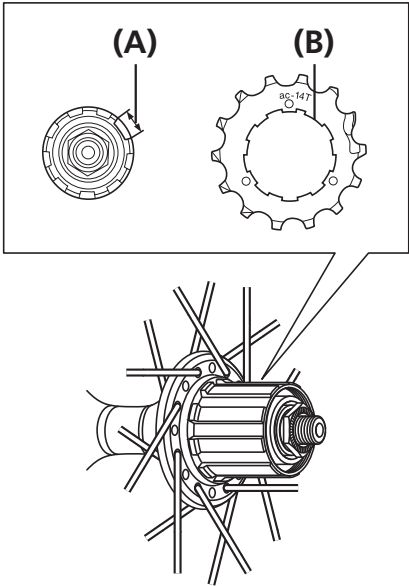

(A) Ranura ancha (rueda libre)
(B) Saliente ancho (piñón)

Instale cada piñón con el lado marcado orientado hacia fuera.

Instálelos de forma que la ranura ancha de la rueda libre quede alineada con el saliente ancho de cada piñón.

- (A) Ranura ancha (rueda libre)
- (B) Saliente ancho (piñón)

NOTA

Si instala CS-HG800-11 en un buje trasero/rueda de carretera de 11 velocidades, instale primero un separador de 1,85 mm. (No se necesita un separador de 1,85 mm si se instala en un buje/rueda de MTB de 11 velocidades).

2

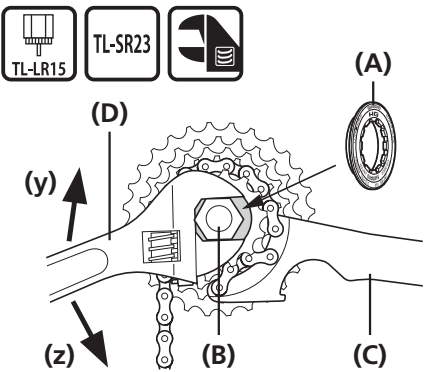

TL-LR15 TL-SR23

(A) Anillo de cierre
(B) TL-LR15
(C) TL-SR23
(D) Llave inglesa

(y) Ensamblaje
(z) Desensamblaje

Instalación de piñones HG:
Apriete el anillo de cierre con la herramienta original Shimano TL-LR15.

Sustitución de piñones HG:
Desmonte el anillo de cierre con las herramientas originales Shimano TL-LR15 y TL-SR23.

- (y) Ensamblaje
- (z) Desensamblaje

- (A) Anillo de cierre
- (B) TL-LR15
- (C) TL-SR23
- (D) Llave inglesa

Par de apriete	
	30 - 50 N m

CS-R9100: 11D-25D,11D-28D,11D-30D,12D-25D,12D-28D

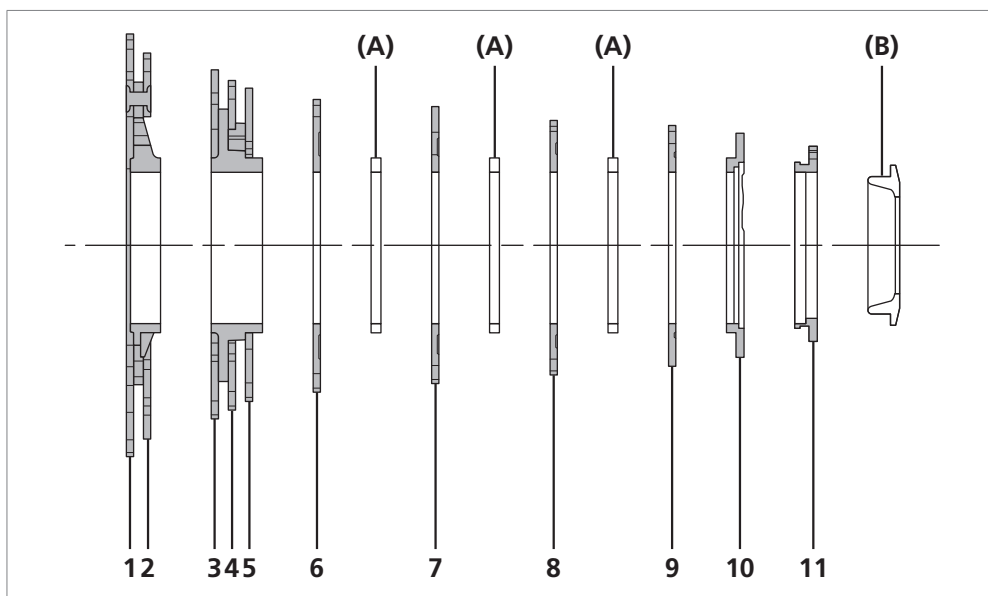

- (A)** Separadores de piñones
(B) Anillo de cierre

Número	11D-25D			11D-28D			11D-30D		
	Número de dientes	Marca	Brazo de araña	Número de dientes	Marca	Brazo de araña	Número de dientes	Marca	Brazo de araña
1	25	11S 25A	11S 11-25	28	11S 28A	11S 11-28	30	11S 30A	11S 11-30
2	23	11S 23B		25	11S 25B		27	11S 27A	
3	21	11S 21B		11S 11-25	23	11S 23C	11S 11-28	24	11S 24A
4	19	11S 19B	21		11S 21C	21		11S 21C	
5	17	11S 17A	19		11S 19C	19		11S 19C	
6	16	11S 16A	-	17	11S 17B	-	17	11S 17B	-
7	15	11S 15A	-	15	11S 15A	-	15	11S 15A	-
8	14	11S 14A	-	14	11S 14A	-	14	11S 14A	-
9	13	11S 13A	-	13	11S 13A	-	13	11S 13A	-
10	12	11S 12A	-	12	11S 12A	-	12	11S 12A	-
11	11	11S 11A	-	11	11S 11A	-	11	11S 11A	-

Número	12D-25D			12D-28D		
	Número de dientes	Marca	Brazo de araña	Número de dientes	Marca	Brazo de araña
1	25	11S 25A	11S 12-25	28	11S 28A	11S 12-28
2	23	11S 23B		25	11S 25B	
3	21	11S 21D		11S 12-25	23	11S 23C
4	19	11S 19D	21		11S 21C	
5	18	11S 18B	19		11S 19C	
6	17	11S 17C	-	17	11S 17C	-
7	16	11S 16A	-	16	11S 16A	-
8	15	11S 15A	-	15	11S 15A	-
9	14	11S 14A	-	14	11S 14A	-
10	13	11S 13B	-	13	11S 13B	-
11	12	11S 12B	-	12	11S 12B	-

CS-R8000: 11D-25D,11D-28D,11D-30D,11D-32D,12D-25D

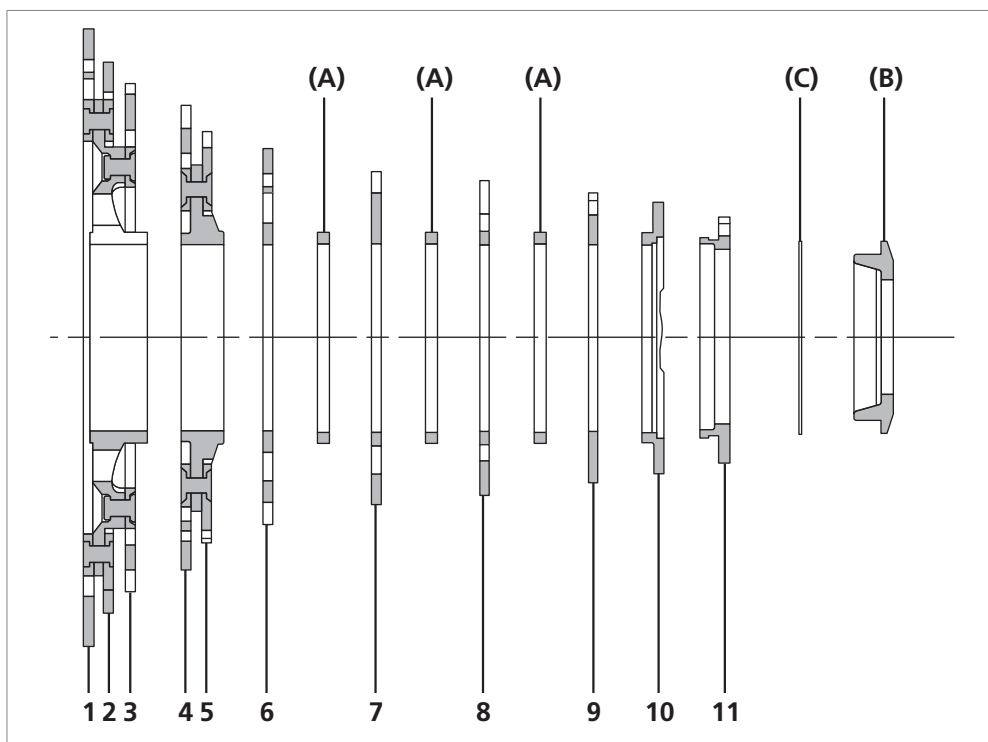

- (A)** Separadores de piñones
- (B)** Anillo de cierre
- (C)** Separador

Número	11D-25D (CS-R8000)			11D-28D (CS-R8000)			11D-30D (CS-R8000)		
	Número de dientes	Marca	Brazo de araña	Número de dientes	Marca	Brazo de araña	Número de dientes	Marca	Brazo de araña
1	25	11S 25A	11S 11-25	28	11S 28A	11S 11-28	30	11S 30A	11S 11-30
2	23	11S 23B		25	11S 25B		27	11S 27A	
3	21	11S 21B		23	11S 23C		24	11S 24A	
4	19	11S 19B	11S 11-25	21	11S 21C	11S 11-28	21	11S 21C	11S 11-30
5	17	11S 17A		19	11S 19C		19	11S 19C	
6	16	11S 16A	-	17	11S 17B	-	17	11S 17B	-
7	15	11S 15A	-	15	11S 15A	-	15	11S 15A	-
8	14	11S 14A	-	14	11S 14A	-	14	11S 14A	-
9	13	11S 13A	-	13	11S 13A	-	13	11S 13A	-
10	12	11S 12A	-	12	11S 12A	-	12	11S 12A	-
11	11	11S 11A	-	11	11S 11A	-	11	11S 11A	-

Número	11D-32D (CS-R8000)			12D-25D (CS-R8000)		
	Número de dientes	Marca	Brazo de araña	Número de dientes	Marca	Brazo de araña
1	32	11S 32A	11S 11-32	25	11S 25A	11S 12-25
2	28	11S 28B		23	11S 23B	
3	25	11S 25C		21	11S 21B	
4	22	11S 22A	11S 11-32	19	11S 19D	11S 12-25
5	20	11S 20A		18	11S 18B	
6	18	11S 18C	-	17	11S 17C	-
7	16	11S 16B	-	16	11S 16A	-
8	14	11S 14A	-	15	11S 15A	-
9	13	11S 13A	-	14	11S 14A	-
10	12	11S 12A	-	13	11S 13A	-
11	11	11S 11A	-	12	11S 12A	-

CS-R8000: 14D-28D

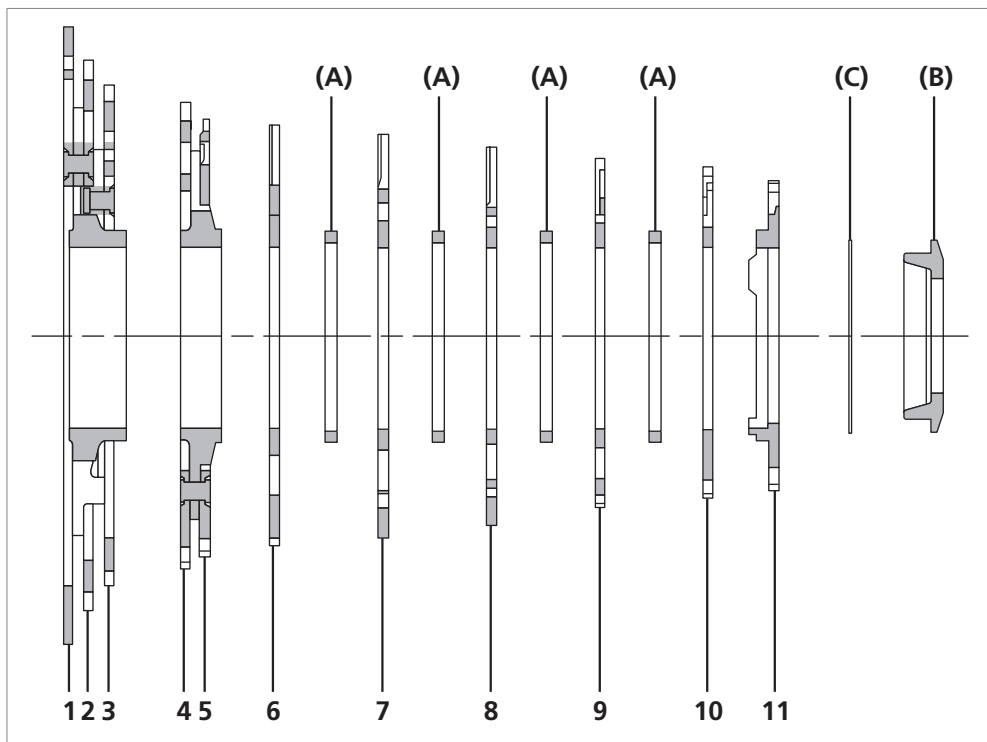

- (A)** Separadores de piñones
- (B)** Anillo de cierre
- (C)** Separador

14D-28D (CS-R8000)			
Número	Número de dientes	Marca	Brazo de araña
1	28	11S 28A	11S 14-28
2	25	11S 25B	
3	23	11S 23C	
4	21	11S 21E	11S 14-28
5	20	11S 20C	
6	19	11S 19F	-
7	18	11S 18D	-
8	17	11S 17C	-
9	16	11S 16A	-
10	15	11S 15B	-
11	14	11S 14B	-

CS-HG800-11: 11D-34D

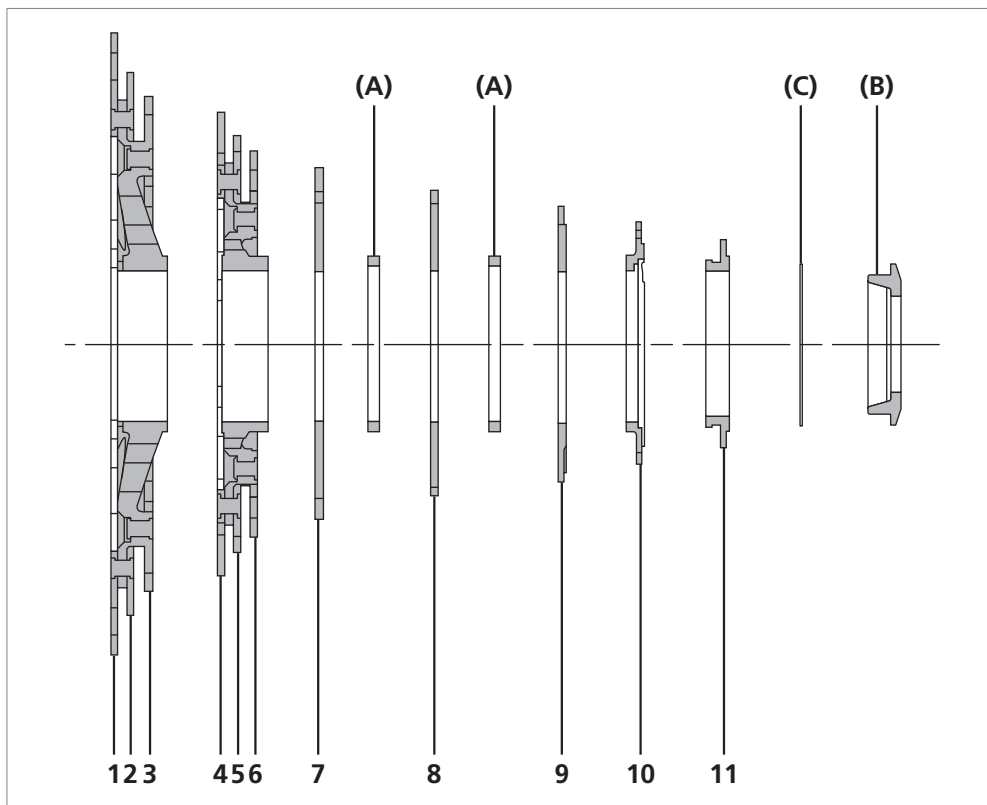

- (A)** Separadores de piñones
- (B)** Anillo de cierre
- (C)** Separador

11D-34D (CS-HG800-11)			
Número	Número de dientes	Marca	Brazo de araña
1	34	11S 34A	11S 11-34
2	30	11S 30B	
3	27	11S 27E	
4	25	11S 25D	11S 11-34
5	23	11S 23D	
6	21	11S 21J	
7	19	11S 19H	-
8	17	11S 17E	-
9	15	11S 15C	-
10	13	11S 13C	-
11	11	11S 11B	-

