

Händlerbetriebsanleitung

RENNRAD	MTB	Trekking
City-Touring-Bike/ Comfort-Bike	CITY SPORT	E-BIKE

Kassettenzahnkranz

DURA-ACE

CS-R9100

ULTEGRA

CS-R8000

CS-HG800-11

INHALT

WICHTIGER HINWEIS.....	3
SICHERHEITSHINWEISE	4
LISTE ZU VERWENDENDER WERKZEUGE	6
MONTAGE	8
Montage eines Kassettenzahnkranzes	8

WICHTIGER HINWEIS

- **Diese Händlerbetriebsanleitung ist für die Verwendung durch professionelle Fahrradmechaniker vorgesehen.**
Versuchen Sie nicht, die Komponenten mithilfe dieser Händlerbetriebsanleitungen selbst zu montieren, falls Sie nicht über eine entsprechende Ausbildung verfügen.
Sollte ein beliebiger Teil der Informationen in diesem Handbuch Ihnen unklar sein, fahren Sie bitte nicht mit der Installation fort. Bitten Sie stattdessen Ihren Verkäufer oder einen Fahrradhändler in Ihrer Nähe um Unterstützung.
- Lesen Sie alle dem Produkt beiliegenden Handbücher und Gebrauchsanleitungen.
- Demontieren oder modifizieren Sie das Produkt ausschließlich entsprechend den in dieser Händlerbetriebsanleitung enthaltenen Informationen.
- Alle Händlerbetriebsanleitungen und Gebrauchsanleitungen können auf unserer Website eingesehen werden (<http://si.shimano.com>).
- Bitte beachten Sie die einschlägigen Regeln und Bestimmungen des Landes, des Staates oder der Region, in der Sie Ihr Unternehmen als Händler betreiben.

Lesen Sie zur Sicherheit diese Händlerbetriebsanleitung vor der Verwendung vollständig durch und befolgen Sie die Anweisungen zur korrekten Verwendung.

Die folgenden Anweisungen müssen jederzeit befolgt werden, um Personen- und Sachschäden zu vermeiden.
Die Anweisungen sind nach Grad der Gefahr oder Beschädigung klassifiziert, falls das Produkt unsachgemäß verwendet wird.



Eine Nichtbefolgung der Anweisungen kann zum Tod oder zu schweren Verletzungen führen.



Eine Nichtbefolgung der Anweisungen könnte zum Tod oder zu schweren Verletzungen führen.



Eine Nichtbefolgung der Anweisungen könnte zu Schäden an Komponenten oder Verletzungen führen.

SICHERHEITSHINWEISE

WARNUNG

- **Befolgen Sie bei der Montage des Produkts unbedingt die Anweisungen im Handbuch.**
Es wird empfohlen, nur Originalteile von Shimano zu verwenden. Wenn Teile wie Schrauben oder Muttern sich lösen oder beschädigt werden, kann das zu einem Sturz und zu schweren Verletzungen führen.
Wenn Einstellungen nicht sachgerecht ausgeführt werden, können Probleme auftreten, die eventuell sogar zu einem Sturz führen, bei dem Sie sich unter Umständen schwere Verletzungen zuziehen könnten.
-  Tragen Sie immer eine Schutzbrille zum Schutz Ihrer Augen, wenn Sie Wartungsarbeiten wie das Austauschen von Komponenten vornehmen.
- Nachdem Sie das Händlerbetriebsanleitung aufmerksam durchgelesen haben, sollten Sie es zur späteren Verwendung an einem sicheren Ort aufbewahren.

HINWEIS

Benutzer sollten auch Folgendes wissen und beherzigen:

- Wenn beim Fahren die Kette immer wieder abspringt, sollten Sie Kette und Kettenblätter austauschen.
- Gewöhnlicher Verschleiß und der Alterungsprozess eines Produkts durch normale Verwendung werden nicht durch die Garantie abgedeckt.

Bei der Montage am Fahrrad sowie bei Wartungsarbeiten ist Folgendes zu beachten:



- Verwenden Sie immer CS-R9100/CS-R8000/CS-HG800-11 in Kombination mit CN-9000/CN-6800/CN-HG901-11/CN-HG701-11/CN-HG601-11. Andere Ketten können nicht verwendet werden, da die Abmessungen nicht übereinstimmen.
- Die Ritzel sollten regelmäßig mit einem geeigneten Reinigungsmittel gereinigt werden. Die Reinigung der Kette mit einem neutralen Reinigungsmittel und die anschließende Schmierung kann die Verwendbarkeit von Ritzeln und Kette effektiv verlängern.
- Verwenden Sie immer die empfohlenen Schaltkombinationen.

Das tatsächliche Produkt kann sich von der Abbildung unterscheiden, da dieses Handbuch primär dazu dient, die Verwendung des Produktes zu erläutern.

LISTE ZU VERWENDENDER WERKZEUGE

LISTE ZU VERWENDENDER WERKZEUGE

Die folgenden Werkzeuge sind zu Montage-, Einstellungs- und Wartungszwecken erforderlich.

Werkzeug		Werkzeug	
	Engländer		TL-SR23
	TL-LR15		

MONTAGE

MONTAGE

Montage eines Kassettenzahnkränzes

1

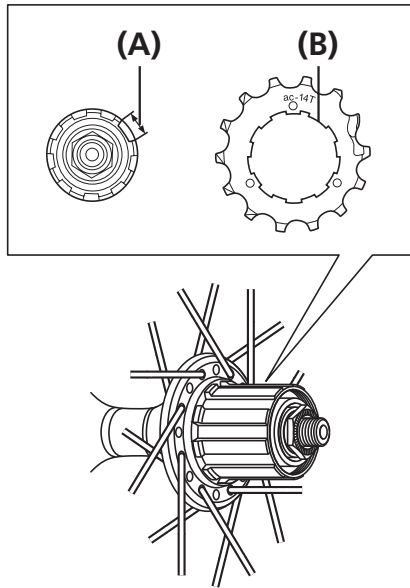

Jedes Ritzel mit der markierten Seite nach außen montieren.

Installieren Sie sie so, dass die breite Nut im Freilaufkörper mit dem breiten Vorsprung des jeweiligen Ritzels fluchtet.

- (A) Breite Nut (Freilaufkranz)
- (B) Breiter Vorsprung (Ritzel)

HINWEIS

Beim Anbau von CS-HG800-11 an die Kassettennabe eines 11-fach RENNRAD Laufrads zunächst einen 1,85 mm Distanzring montieren. (Ein 1,85 mm Distanzring wird bei Anbau an die Nabe eines MTB 11-fach Laufrads nicht benötigt).

2

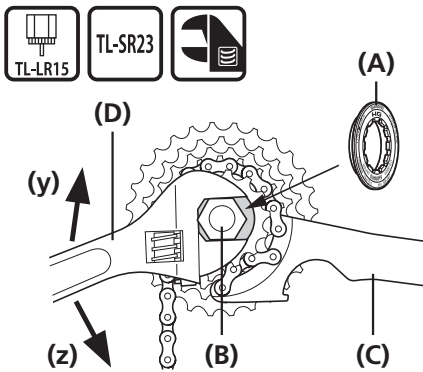

Montage von HG-Zahnkränzen:
Ziehen Sie den Sicherungsring mit dem Shimano-Originalwerkzeug TL-LR15 an.

Austauschen von HG-Zahnkränzen:
Entfernen Sie den Sicherungsring mit den Shimano-Originalwerkzeugen TL-LR15 und TL-SR23.

- (y) Anbringen
- (z) Ausbau

- (A) Sicherungsring
- (B) TL-LR15
- (C) TL-SR23
- (D) Engländer

Anzugsdrehmoment



30 - 50 N·m

CS-R9100: 11Z-25Z, 11Z-28Z, 11Z-30Z, 12Z-25Z, 12Z-28Z

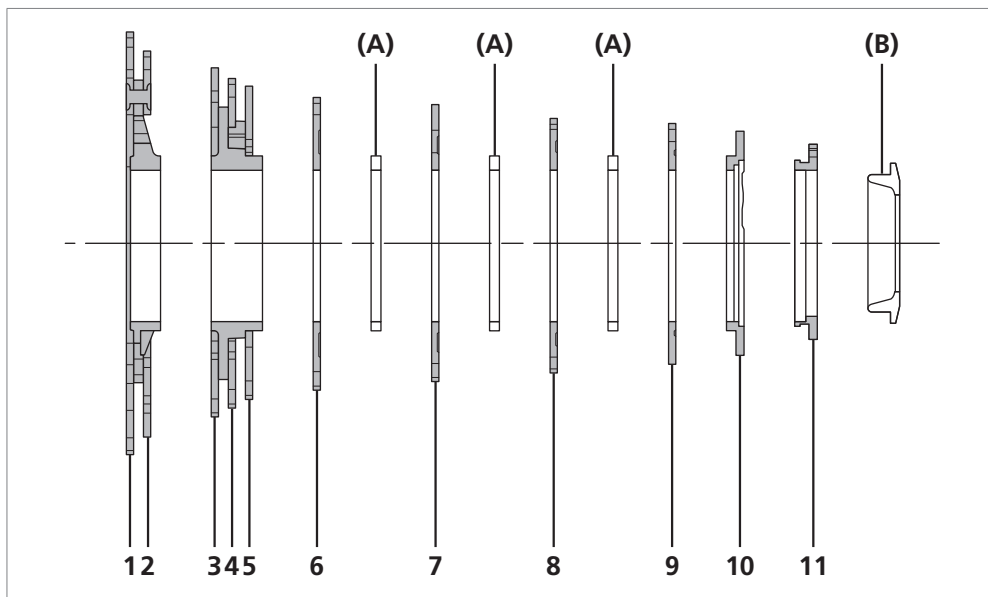

(A) Ritzelabstandshalter
(B) Sicherungsring

Nummer	11Z-25Z			11Z-28Z			11Z-30Z		
	Anzahl der Zähne	Markierung	Drehkreuzarm	Anzahl der Zähne	Markierung	Drehkreuzarm	Anzahl der Zähne	Markierung	Drehkreuzarm
1	25	11S 25A	11S 11-25	28	11S 28A	11S 11-28	30	11S 30A	11S 11-30
2	23	11S 23B		25	11S 25B		27	11S 27A	
3	21	11S 21B		23	11S 23C	24	11S 24A		
4	19	11S 19B	11S 11-25	21	11S 21C	11S 11-28	21	11S 21C	11S 11-30
5	17	11S 17A		19	11S 19C		19	11S 19C	
6	16	11S 16A	-	17	11S 17B	-	17	11S 17B	-
7	15	11S 15A	-	15	11S 15A	-	15	11S 15A	-
8	14	11S 14A	-	14	11S 14A	-	14	11S 14A	-
9	13	11S 13A	-	13	11S 13A	-	13	11S 13A	-
10	12	11S 12A	-	12	11S 12A	-	12	11S 12A	-
11	11	11S 11A	-	11	11S 11A	-	11	11S 11A	-

Nummer	12Z-25Z			12Z-28Z		
	Anzahl der Zähne	Markierung	Drehkreuzarm	Anzahl der Zähne	Markierung	Drehkreuzarm
1	25	11S 25A	11S 12-25	28	11S 28A	11S 12-28
2	23	11S 23B		25	11S 25B	
3	21	11S 21D	11S 12-25	23	11S 23C	11S 12-28
4	19	11S 19D		21	11S 21C	
5	18	11S 18B		19	11S 19C	
6	17	11S 17C	-	17	11S 17C	-
7	16	11S 16A	-	16	11S 16A	-
8	15	11S 15A	-	15	11S 15A	-
9	14	11S 14A	-	14	11S 14A	-
10	13	11S 13B	-	13	11S 13B	-
11	12	11S 12B	-	12	11S 12B	-

CS-R8000: 11Z-25Z, 11Z-28Z, 11Z-30Z, 11Z-32Z, 12Z-25Z

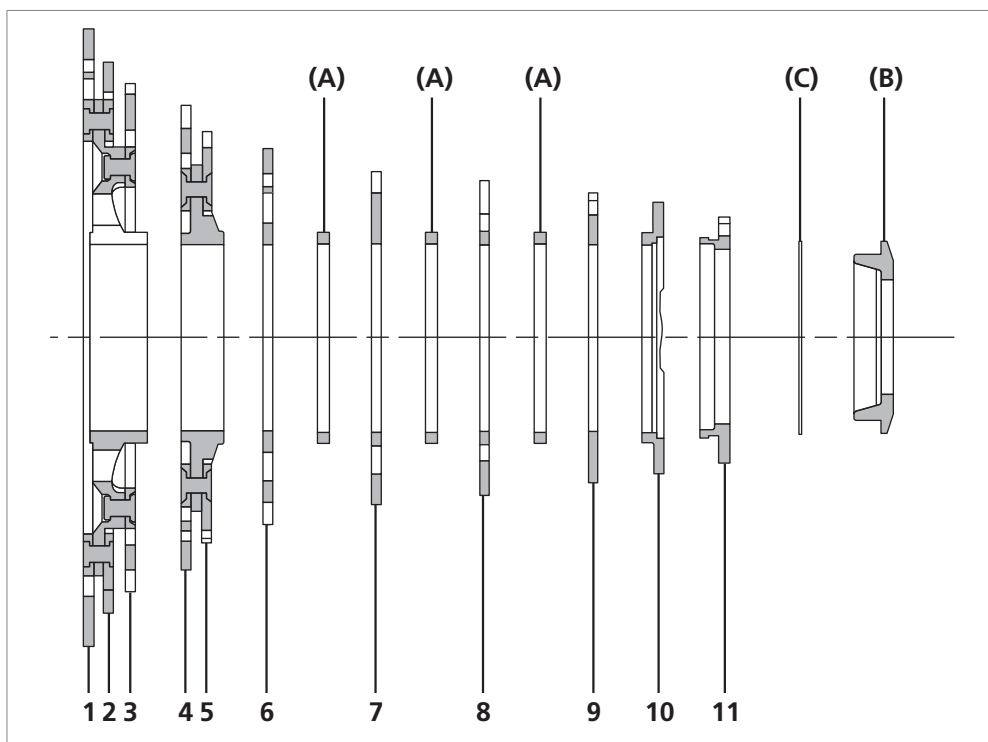

- (A)** Ritzelabstandshalter
- (B)** Sicherungsring
- (C)** Distanzring

Nummer	11Z-25Z (CS-R8000)			11Z-28Z (CS-R8000)			11Z-30Z (CS-R8000)		
	Anzahl der Zähne	Markierung	Drehkreuzarm	Anzahl der Zähne	Markierung	Drehkreuzarm	Anzahl der Zähne	Markierung	Drehkreuzarm
1	25	11S 25A	11S 11-25	28	11S 28A	11S 11-28	30	11S 30A	11S 11-30
2	23	11S 23B		25	11S 25B		27	11S 27A	
3	21	11S 21B		23	11S 23C		24	11S 24A	
4	19	11S 19B	11S 11-25	21	11S 21C	11S 11-28	21	11S 21C	11S 11-30
5	17	11S 17A		19	11S 19C		19	11S 19C	
6	16	11S 16A	-	17	11S 17B	-	17	11S 17B	-
7	15	11S 15A	-	15	11S 15A	-	15	11S 15A	-
8	14	11S 14A	-	14	11S 14A	-	14	11S 14A	-
9	13	11S 13A	-	13	11S 13A	-	13	11S 13A	-
10	12	11S 12A	-	12	11S 12A	-	12	11S 12A	-
11	11	11S 11A	-	11	11S 11A	-	11	11S 11A	-

Nummer	11Z-32Z (CS-R8000)			12Z-25Z (CS-R8000)		
	Anzahl der Zähne	Markierung	Drehkreuzarm	Anzahl der Zähne	Markierung	Drehkreuzarm
1	32	11S 32A	11S 11-32	25	11S 25A	11S 12-25
2	28	11S 28B		23	11S 23B	
3	25	11S 25C		21	11S 21B	
4	22	11S 22A	11S 11-32	19	11S 19D	11S 12-25
5	20	11S 20A		18	11S 18B	
6	18	11S 18C	-	17	11S 17C	-
7	16	11S 16B	-	16	11S 16A	-
8	14	11S 14A	-	15	11S 15A	-
9	13	11S 13A	-	14	11S 14A	-
10	12	11S 12A	-	13	11S 13A	-
11	11	11S 11A	-	12	11S 12A	-

CS-R8000: 14Z-28Z

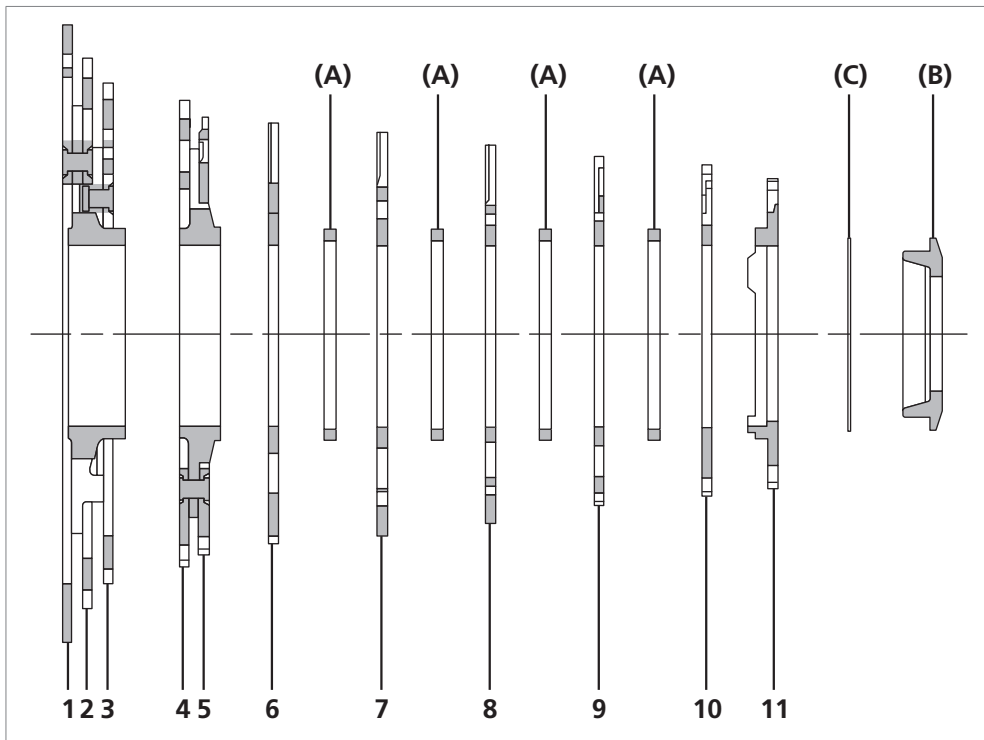

- (A)** Ritzelabstandshalter
- (B)** Sicherungsring
- (C)** Distanzring

14Z-28Z (CS-R8000)			
Nummer	Anzahl der Zähne	Markierung	Drehkreuzarm
1	28	11S 28A	11S 14-28
2	25	11S 25B	
3	23	11S 23C	
4	21	11S 21E	11S 14-28
5	20	11S 20C	
6	19	11S 19F	-
7	18	11S 18D	-
8	17	11S 17C	-
9	16	11S 16A	-
10	15	11S 15B	-
11	14	11S 14B	-

CS-HG800-11: 11Z-34Z

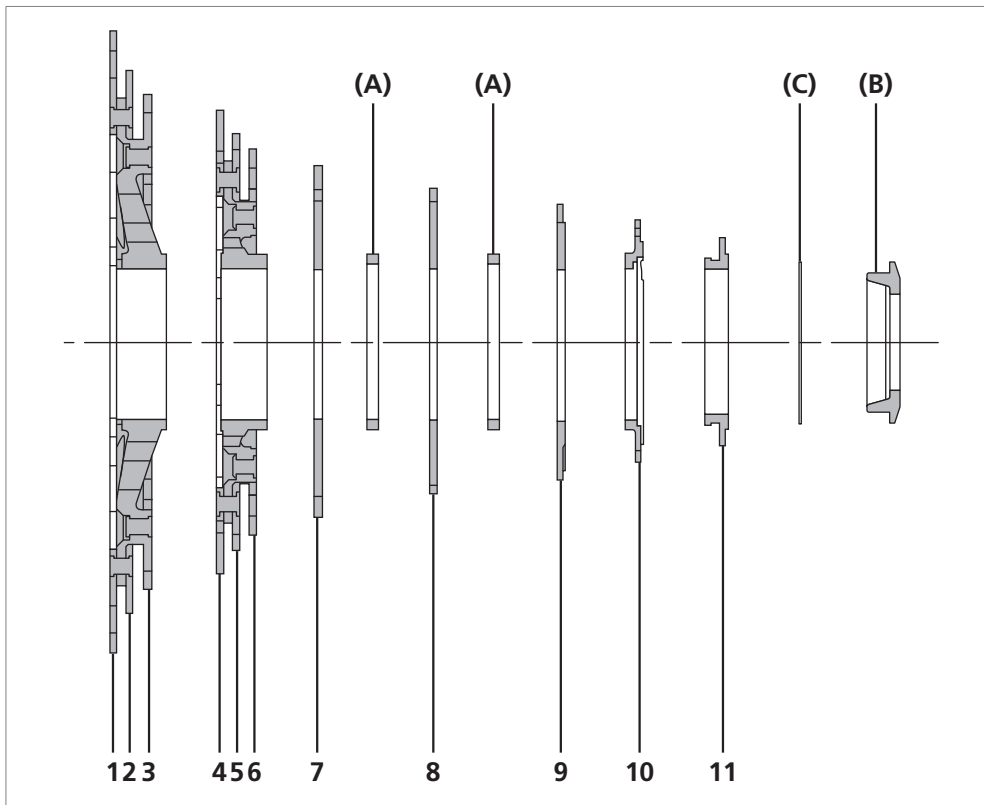

- (A)** Ritzelabstandshalter
- (B)** Sicherungsring
- (C)** Distanzring

11Z-34Z (CS-HG800-11)			
Nummer	Anzahl der Zähne	Markierung	Drehkreuzarm
1	34	11S 34A	11S 11-34
2	30	11S 30B	
3	27	11S 27E	
4	25	11S 25D	11S 11-34
5	23	11S 23D	
6	21	11S 21J	
7	19	11S 19H	-
8	17	11S 17E	-
9	15	11S 15C	-
10	13	11S 13C	-
11	11	11S 11B	-

