

Manuel du revendeur

ROUTE	VTT	Trekking
Ville/ Confort	SPORT URBAIN	E-BIKE

Cassette

DURA-ACE

CS-R9100

ULTEGRA

CS-R8000

CS-HG800-11

TABLE DES MATIÈRES

MISE EN GARDE IMPORTANTE	3
POUR VOTRE SÉCURITÉ.....	4
LISTE DES OUTILS À UTILISER.....	6
INSTALLATION	8
Installation d'une cassette	8

MISE EN GARDE IMPORTANTE

- **Le présent manuel du revendeur est essentiellement prévu pour être utilisé par des mécaniciens spécialisés dans le domaine du vélo.**
Les utilisateurs qui ne sont pas formés professionnellement au montage de vélos ne doivent pas tenter d'installer eux-mêmes les éléments à l'aide des manuels du revendeur.
Si certains points mentionnés dans ce manuel ne sont pas clairs, ne procédez pas à l'installation. Contactez plutôt le magasin où vous avez effectué votre achat ou un revendeur local de vélos pour obtenir de l'aide.
- Veuillez à lire tous les modes d'emploi inclus avec le produit.
- Ne démontez pas ou ne modifiez pas le produit d'une façon autre que celle décrite dans le présent manuel du revendeur.
- Tous les manuels du revendeur et les modes d'emploi peuvent être consultés en ligne sur notre site Internet (<http://si.shimano.com>).
- Veuillez respecter les lois et réglementations en vigueur dans le pays, l'état ou la région où vous exercez votre activité de revendeur.

Pour votre sécurité, veuillez lire attentivement le présent manuel du revendeur avant toute utilisation et vous y conformer pour une utilisation correcte.

Les instructions suivantes doivent être observées à tout moment afin d'éviter toute blessure corporelle ou tout dommage causé à l'équipement ou à la zone de travail.

Les instructions sont classées en fonction du degré de danger ou de l'ampleur des dégâts pouvant être causés si le produit est mal utilisé.

 **DANGER**

Le non-respect des instructions entraînera des blessures graves ou mortelles.

 **AVERTISSEMENT**

Le non-respect des instructions peut entraîner des blessures graves ou mortelles.

 **ATTENTION**

Le non-respect des instructions peut entraîner des blessures corporelles ou endommager l'équipement et la zone de travail.

POUR VOTRE SÉCURITÉ

AVERTISSEMENT

- **Veillez à bien respecter les instructions fournies dans les manuels lors de l'installation du produit.**

Il est recommandé d'utiliser uniquement des pièces d'origine Shimano. Si des pièces comme des boulons et des écrous sont desserrés ou endommagés, le vélo risque de se renverser soudainement, ce qui pourrait blesser grièvement l'utilisateur.

De plus, si les réglages ne sont pas effectués correctement, des problèmes risquent d'apparaître et le vélo risque de se renverser soudainement, entraînant ainsi des blessures graves.

-  Veillez à porter des lunettes de sécurité pour vous protéger les yeux lorsque vous effectuez des tâches d'entretien comme le remplacement de pièces.
- Après avoir lu avec attention le manuel du revendeur, rangez-le dans un lieu sûr afin de pouvoir le consulter ultérieurement.

REMARQUE

Veillez également à informer les utilisateurs des points suivants :

- Si, la chaîne ne cesse de sauter des pignons lorsque vous roulez, remplacez les pignons et la chaîne.
- Les produits ne sont pas garantis contre l'usure naturelle et les détériorations dues à un usage et au vieillissement normaux.

Installation d'éléments sur le vélo et entretien :



- Utilisez toujours la CS-R9100/CS-R8000/CS-HG800-11 avec le CN-9000/CN-6800/CN-HG901-11/CN-HG701-11/CN-HG601-11. Les autres chaînes ne peuvent pas être utilisées car les dimensions ne correspondent pas.
- Les pignons doivent être lavés régulièrement avec un détergent neutre. De plus, nettoyer la chaîne avec un produit détergent neutre et la graisser peut être un moyen efficace pour allonger la durée de vie des pignons et de la chaîne.
- Utilisez toujours la combinaison de pignons recommandée.

Le produit actuel peut être différent de celui présenté sur le schéma car ce manuel vise essentiellement à expliquer les procédures d'utilisation du produit.

LISTE DES OUTILS À UTILISER

LISTE DES OUTILS À UTILISER

Les outils suivants sont nécessaires pour l'installation, le réglage et l'entretien.

Outil		Outil	
	Clé anglaise		TL-SR23
	TL-LR15		

INSTALLATION

INSTALLATION

■ Installation d'une cassette

1

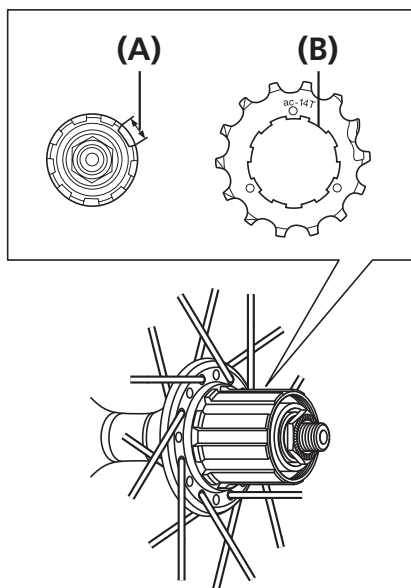

Installez chaque pignon avec le repère orienté vers l'extérieur.

Installez-les de sorte que la gorge large de la roue libre soit alignée avec la protubérance large de chaque pignon.

- (A) Gorge large (corps de cassette)
- (B) Ergot large (pignon)

REMARQUE

Lors de l'installation d'une CS-HG800-11 sur un moyeu/roue-libre à 11 vitesses ROAD, installer d'abord une cale de 1,85 mm. (Il n'est pas nécessaire d'installer une cale de 1,85 mm lors de l'installation d'un moyeu/roue-libre à 11 vitesses MTB.)

2

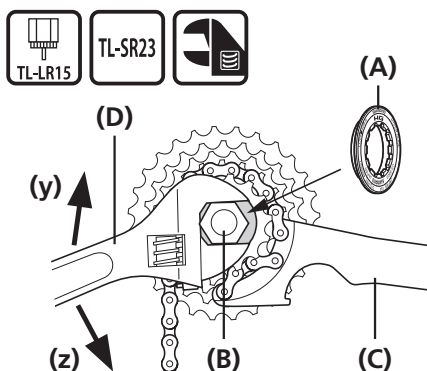

Installation des pignons HG :
Serrez la bague de blocage à l'aide de l'outil d'origine Shimano TL-LR15.

Remplacement des pignons HG :
Retirez la bague de blocage à l'aide des outils d'origine Shimano TL-LR15 et TL-SR23.

- (y) Assemblage
- (z) Démontage

- (A) Bague de blocage
- (B) TL-LR15
- (C) TL-SR23
- (D) Clé anglaise

Couple de serrage



30 - 50 N·m

CS-R9100 : 11D-25D,11D-28D,11D-30D,12D-25D,12D-28D

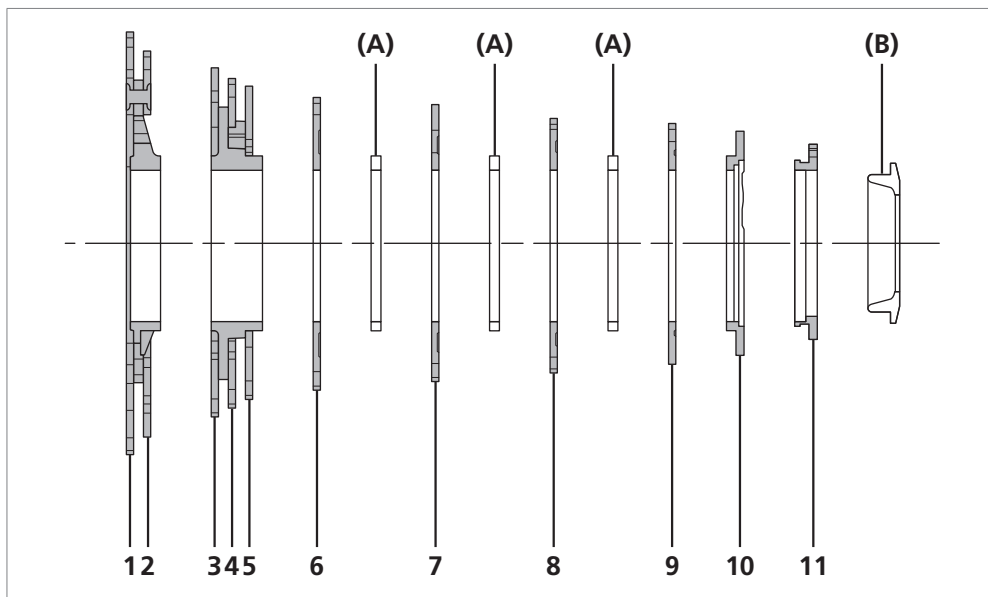

(A) Cales de pignon
(B) Bague de blocage

Numéro	11D-25D			11D-28D			11D-30D		
	Nombre de dents	Repère	Bras d'araignée	Nombre de dents	Repère	Bras d'araignée	Nombre de dents	Repère	Bras d'araignée
1	25	11S 25A	11S 11-25	28	11S 28A	11S 11-28	30	11S 30A	11S 11-30
2	23	11S 23B		25	11S 25B		27	11S 27A	
3	21	11S 21B	11S 11-25	23	11S 23C	11S 11-28	24	11S 24A	11S 11-30
4	19	11S 19B		21	11S 21C		21	11S 21C	
5	17	11S 17A		19	11S 19C		19	11S 19C	
6	16	11S 16A	-	17	11S 17B	-	17	11S 17B	-
7	15	11S 15A	-	15	11S 15A	-	15	11S 15A	-
8	14	11S 14A	-	14	11S 14A	-	14	11S 14A	-
9	13	11S 13A	-	13	11S 13A	-	13	11S 13A	-
10	12	11S 12A	-	12	11S 12A	-	12	11S 12A	-
11	11	11S 11A	-	11	11S 11A	-	11	11S 11A	-

Numéro	12D-25D			12D-28D		
	Nombre de dents	Repère	Bras d'araignée	Nombre de dents	Repère	Bras d'araignée
1	25	11S 25A	11S 12-25	28	11S 28A	11S 12-28
2	23	11S 23B		25	11S 25B	
3	21	11S 21D	11S 12-25	23	11S 23C	11S 12-28
4	19	11S 19D		21	11S 21C	
5	18	11S 18B		19	11S 19C	
6	17	11S 17C	-	17	11S 17C	-
7	16	11S 16A	-	16	11S 16A	-
8	15	11S 15A	-	15	11S 15A	-
9	14	11S 14A	-	14	11S 14A	-
10	13	11S 13B	-	13	11S 13B	-
11	12	11S 12B	-	12	11S 12B	-

CS-R8000 : 11D-25D,11D-28D,11D-30D,11D-32D,12D-25D

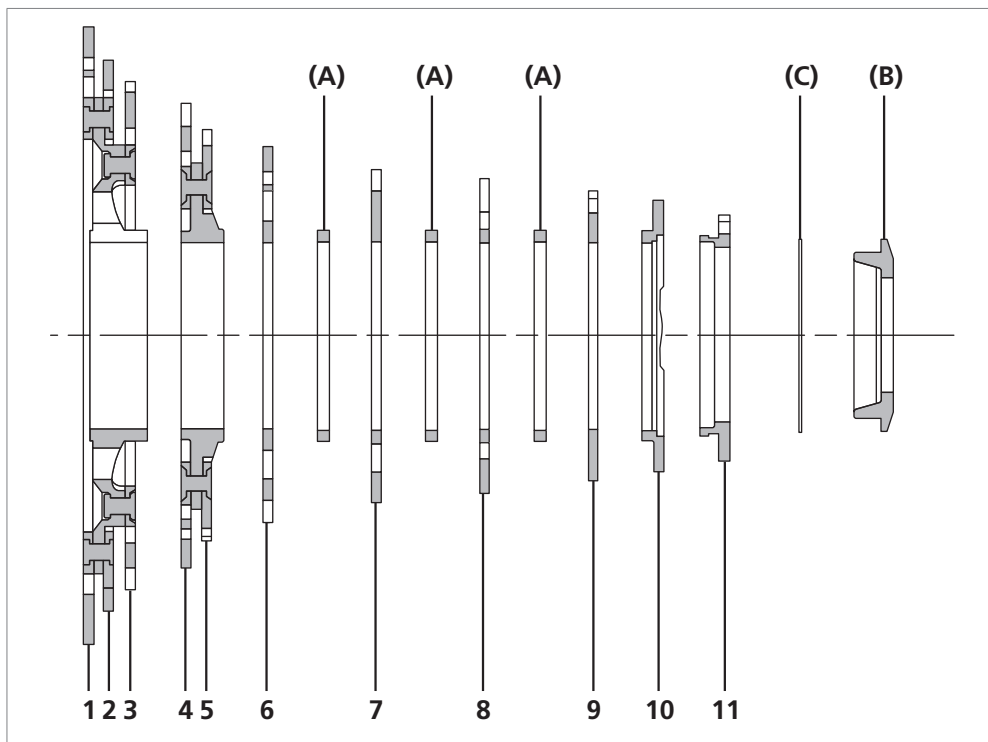

- (A) Cales de pignon
- (B) Bague de blocage
- (C) Cale

Numéro	11D-25D (CS-R8000)			11D-28D (CS-R8000)			11D-30D (CS-R8000)		
	Nombre de dents	Repère	Bras d'araignée	Nombre de dents	Repère	Bras d'araignée	Nombre de dents	Repère	Bras d'araignée
1	25	11S 25A	11S 11-25	28	11S 28A	11S 11-28	30	11S 30A	11S 11-30
2	23	11S 23B		25	11S 25B		27	11S 27A	
3	21	11S 21B		23	11S 23C		24	11S 24A	
4	19	11S 19B	11S 11-25	21	11S 21C	11S 11-28	21	11S 21C	11S 11-30
5	17	11S 17A		19	11S 19C		19	11S 19C	
6	16	11S 16A	-	17	11S 17B	-	17	11S 17B	-
7	15	11S 15A	-	15	11S 15A	-	15	11S 15A	-
8	14	11S 14A	-	14	11S 14A	-	14	11S 14A	-
9	13	11S 13A	-	13	11S 13A	-	13	11S 13A	-
10	12	11S 12A	-	12	11S 12A	-	12	11S 12A	-
11	11	11S 11A	-	11	11S 11A	-	11	11S 11A	-

Numéro	11D-32D (CS-R8000)			12D-25D (CS-R8000)		
	Nombre de dents	Repère	Bras d'araignée	Nombre de dents	Repère	Bras d'araignée
1	32	11S 32A	11S 11-32	25	11S 25A	11S 12-25
2	28	11S 28B		23	11S 23B	
3	25	11S 25C		21	11S 21B	
4	22	11S 22A	11S 11-32	19	11S 19D	11S 12-25
5	20	11S 20A		18	11S 18B	
6	18	11S 18C	-	17	11S 17C	-
7	16	11S 16B	-	16	11S 16A	-
8	14	11S 14A	-	15	11S 15A	-
9	13	11S 13A	-	14	11S 14A	-
10	12	11S 12A	-	13	11S 13A	-
11	11	11S 11A	-	12	11S 12A	-

CS-R8000 : 14D-28D

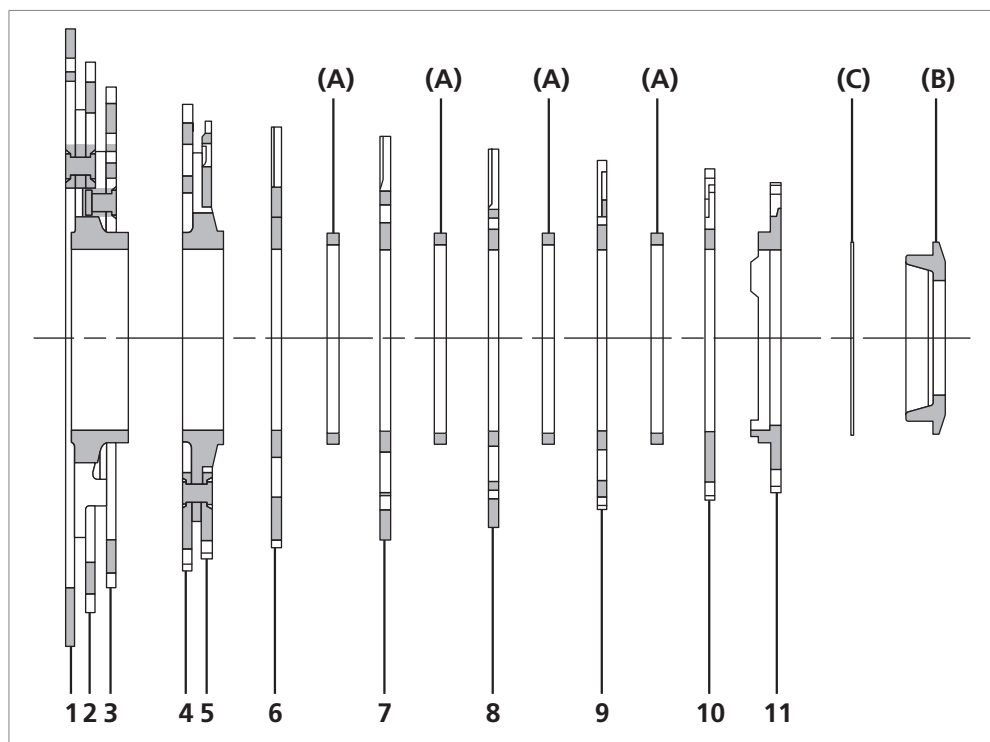

- (A)** Cales de pignon
- (B)** Bague de blocage
- (C)** Cale

14D-28D (CS-R8000)			
Numéro	Nombre de dents	Repère	Bras d'araignée
1	28	11S 28A	11S 14-28
2	25	11S 25B	
3	23	11S 23C	
4	21	11S 21E	11S 14-28
5	20	11S 20C	
6	19	11S 19F	-
7	18	11S 18D	-
8	17	11S 17C	-
9	16	11S 16A	-
10	15	11S 15B	-
11	14	11S 14B	-

CS-HG800-11 : 11D-34D

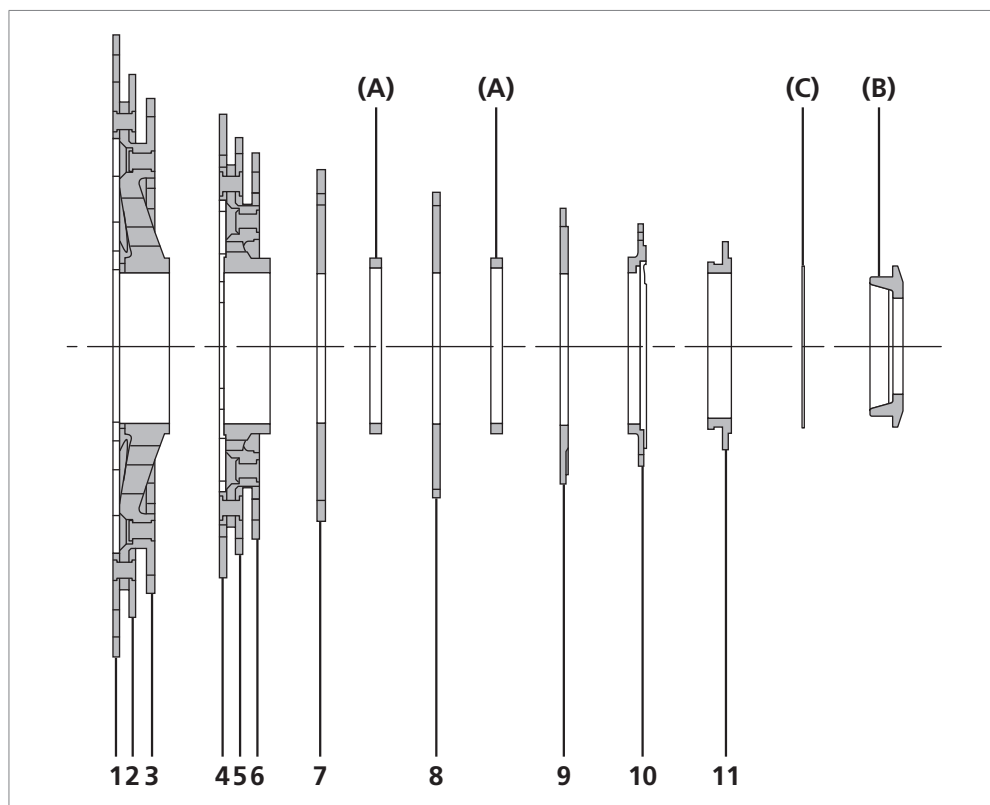

- (A) Cales de pignon
- (B) Bague de blocage
- (C) Cale

11D-34D (CS-HG800-11)			
Numéro	Nombre de dents	Repère	Bras d'araignée
1	34	11S 34A	11S 11-34
2	30	11S 30B	
3	27	11S 27E	
4	25	11S 25D	11S 11-34
5	23	11S 23D	
6	21	11S 21J	
7	19	11S 19H	-
8	17	11S 17E	-
9	15	11S 15C	-
10	13	11S 13C	-
11	11	11S 11B	-

