

Manual del distribuidor

CARRETERA	MTB	Trekking
Bicicleta de turismo de ciudad/ Confort	URBANO SPORT	E-BIKE

Piñón de cassette

SLX

CS-M7000-11

CS-HG500-10

CONTENIDO

AVISO IMPORTANTE.....	3
LA SEGURIDAD ES LO PRIMERO.....	4
LISTA DE HERRAMIENTAS NECESARIAS.....	6
INSTALACIÓN.....	8
Instalación del cassette de piñones.....	8
Patrón de piñones.....	9

AVISO IMPORTANTE

- Este manual del distribuidor está dirigido principalmente a mecánicos de bicicletas profesionales.

Los usuarios que no hayan recibido formación profesional en el montaje de bicicletas no deberán intentar la instalación de componentes usando los manuales del distribuidor.

Si tiene dudas en relación con cualquier información de este manual, no proceda con la instalación. Por el contrario, póngase en contacto con el comercio donde hizo la compra o un distribuidor local de bicicletas para solicitar asistencia.

- Lea todos los manuales de instrucciones incluidos con el producto.
- No desmonte o modifique el producto más allá de lo permitido en la información de este manual del distribuidor.
- Puede consultar en línea todos los manuales del distribuidor y manuales de instrucciones en nuestro sitio web (<http://si.shimano.com>).
- Cumpla con la normativa y las reglamentaciones del país o región donde ejerce su trabajo de distribuidor.

Por su seguridad, lea detenidamente este manual del distribuidor antes de realizar cualquier tarea y sígalo al pie de la letra.

Cumpla con las siguientes instrucciones en todo momento para evitar lesiones y daños en los equipos y la zona circundante. Las instrucciones se clasifican según el grado de peligro o daños que pueden producirse si el producto no se utiliza correctamente.

PELIGRO

El incumplimiento de las instrucciones causará lesiones graves o mortales.

ADVERTENCIA

El incumplimiento de las instrucciones podría causar lesiones graves o mortales.

PRECAUCIÓN

El incumplimiento de las instrucciones podría provocar lesiones corporales o daños a los equipos e inmediaciones.

LA SEGURIDAD ES LO PRIMERO

⚠ ADVERTENCIA

- **Asegúrese de seguir las instrucciones de los manuales cuando realice la instalación.**
Se recomienda utilizar exclusivamente piezas originales de Shimano. Si piezas como tornillos y tuercas se aflojan o se deterioran, la bicicleta puede desmontarse repentinamente, provocando lesiones corporales graves.
Además, si los ajustes no se realizan correctamente, podrían producirse algunos problemas y la bicicleta podría desmontarse repentinamente, provocando lesiones corporales graves.
-  Utilice gafas de seguridad para proteger los ojos mientras realiza tareas de mantenimiento, como la sustitución de piezas.
- Después de leer detenidamente el manual del distribuidor, guárdelo en un lugar seguro para consultas futuras.

NOTA

Asimismo, asegúrese de informar de lo siguiente a los usuarios:

- Si la cadena se sale de los piñones durante el funcionamiento, sustituya los piñones y la cadena.
- Los productos no están garantizados contra el desgaste natural y el deterioro resultante del uso normal y el envejecimiento.

Para la instalación en la bicicleta y el mantenimiento:

- Los engranajes deben limpiarse periódicamente con un detergente neutro. Además, al limpiar la cadena con un detergente neutro y lubricándola periódicamente prolongará la vida útil de los engranajes y la cadena.
- Utilice siempre la combinación de piñones recomendada.
- Asegúrese siempre de utilizar piñones con las mismas marcas de grupo; nunca utilice combinaciones con piñones con distintas marcas de grupo.
 - * Dependiendo de la combinación de dientes, puede que algunos no porten ninguna marca.

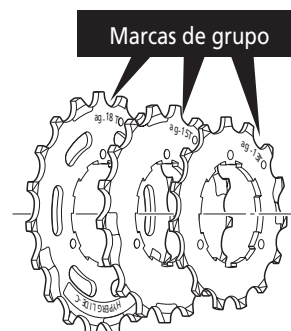





- Utilice siempre CS-M7000-11 en combinación con CN-HG901-11, CN-HG701-11 o CN-HG601-11. No se pueden utilizar otras cadenas, ya que las dimensiones no coinciden.
- Utilice siempre CS-HG500-10 en combinación con CN-HG95, CN-HG54. No se pueden utilizar otras cadenas, ya que las dimensiones no coinciden.

El producto real puede diferir de la ilustración, ya que este manual está concebido principalmente para explicar los procedimientos de uso del producto.

LISTA DE HERRAMIENTAS NECESARIAS

LISTA DE HERRAMIENTAS NECESARIAS

Se necesitan las siguientes herramientas para las operaciones de instalación, ajuste y mantenimiento.

Herramienta		Herramienta	
 TL-LR15	TL-LR15	 TL-SR23	TL-SR23
 TL-SR21	TL-SR21		Llave inglesa

INSTALACIÓN

INSTALACIÓN

■ Instalación del cassette de piñones

1

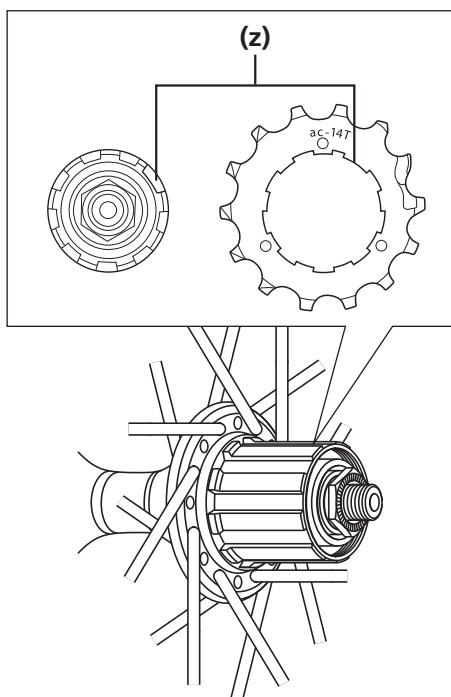

Cuando se ajusten los piñones, ajuste cada uno de forma que la superficie con la marca de grupo quede hacia fuera y de forma que la zona de la ranura ancha del núcleo quede alineada con la zona de la ranura ancha de cada piñón.

(z) Parte ancha



CONSEJOS TÉCNICOS

Solamente hay una zona con ranura ancha en el núcleo y en cada piñón.

Realice la comprobación cuando ajuste los piñones.

2

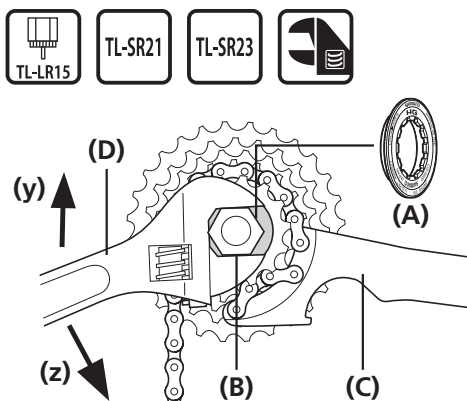

Instalación de piñones HG:

Apriete el anillo de cierre con la herramienta original Shimano TL-LR15.

Sustitución de piñones HG:

Desmonte el anillo de cierre con las herramientas originales Shimano TL-LR15 y TL-SR23.

(y) Ensamblaje

(z) Desensamblaje

(A) Anillo de cierre

(B) TL-LR15

(C) TL-SR21/SR23

(D) Llave inglesa

Par de apriete



30 - 50 N m

NOTA

Coloque TL-SR21/SR23 en un piñón más pequeño que el intermedio. Si se coloca en un piñón más grande que el intermedio, la herramienta no quedará estable.

■ Patrón de piñones

CS-M7000-11

11D-40D (bs), 11D-42D (bt), 11D-46D

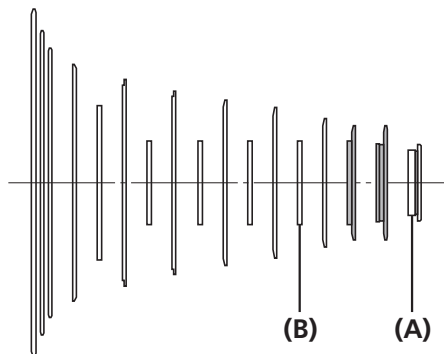

- (A) Anillo de cierre
- (B) Separadores de piñones

Número	11-40D			11-42D			11-46D		
	Número de dientes	Piñón		Número de dientes	Piñón		Número de dientes	Piñón	
		①	②		①	②		①	②
1	40	40T bs	11S 40B	42	42T bt	11S 42A	46	46T bu	11S 46A
2	35	35T bs	11S 35B	37	37T bt	11S 37A	37	37T2 bu	11S 37B
3	31	31T bs	11S 31B	32	32T bt bu	11S 32B	32	32T bt bu	11S 32B
4	27	27T bs	11S 27D	28	28T bt bu	11S 28D	28	28T bt bu	11S 28D
5	24	24T bs bt bu	11S 24D	24	24T bs bt bu	11S 24D	24	24T bs bt bu	11S 24D
6	21	21T bs bt bu	11S 21H	21	21T bs bt bu	11S 21H	21	21T bs bt bu	11S 21H
7	19	19T bs bt bu	11S 19H	19	19T bs bt bu	11S 19H	19	19T bs bt bu	11S 19H
8	17	17T bs bt bu	11S 17E	17	17T bs bt bu	11S 17E	17	17T bs bt bu	11S 17E
9	15	15T bs bt bu	11S 15C	15	15T bs bt bu	11S 15C	15	15T bs bt bu	11S 15C
10	13	13T bs bt bu	11S 13C	13	13T bs bt bu	11S 13C	13	13T bs bt bu	11S 13C
11	11	11T bs bt bu	11S 11B	11	11T bs bt bu	11S 11B	11	11T bs bt bu	11S 11B

Los piñones incluyen una marca de grupo de ① o ②.

< 11D-25D >

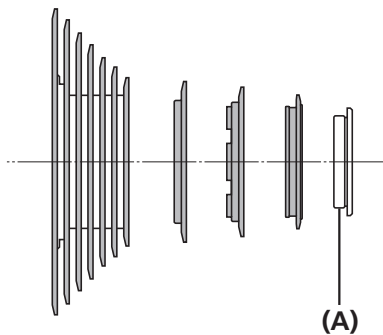

< 12D-28D >

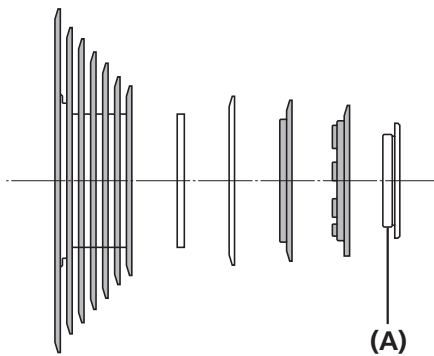

< 11D-32D (bl), 11D-34D (bj), 11D-42D >

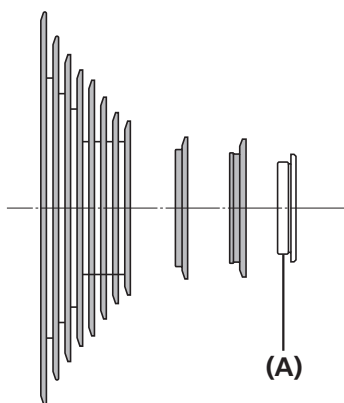

(A) Anillo de cierre

