

# Manuale del Rivenditore

STRADA	MTB	Trekking
City Touring/ Comfort Bike	CICLISMO URBANO	E-BIKE

## Cassetta pignoni

### SLX

CS-M7000-11

CS-HG500-10

# INDICE

<b>AVVISO IMPORTANTE .....</b>	<b>3</b>
<b>PER GARANTIRE LA SICUREZZA.....</b>	<b>4</b>
<b>ELENCO DEGLI ATTREZZI DA UTILIZZARE .....</b>	<b>6</b>
<b>INSTALLAZIONE .....</b>	<b>8</b>
Installazione della cassetta pignoni .....	8
Modello del pignone .....	9

## AVVISO IMPORTANTE

- **Il presente manuale del rivenditore è destinato principalmente all'uso da parte di meccanici professionisti.**  
Gli utenti che non siano professionalmente qualificati per l'assemblaggio delle biciclette non dovranno tentare di installare i componenti autonomamente utilizzando il manuale del rivenditore.  
Se delle istruzioni dovessero risultare poco chiare, non procedere all'installazione. Piuttosto, si consiglia di contattare il proprio rivenditore o un rivenditore di bici locale per richiedere assistenza.
- Leggere sempre con attenzione tutti i manuali delle istruzioni allegati al prodotto.
- Non smontare o modificare il prodotto secondo modalità diverse da quelle illustrate nel presente manuale del rivenditore.
- Tutti i manuali per rivenditori e i manuali delle istruzioni possono essere consultati on-line sul nostro sito web (<http://si.shimano.com>).
- Si pregano i rivenditori di rispettare le normative e i regolamenti in vigore in ciascun paese, stato o regione nel quale svolgono le rispettive attività.

**Per garantire la sicurezza, prima dell'uso leggere attentamente il presente manuale e seguirne le indicazioni per un uso corretto.**

Le seguenti istruzioni dovranno essere sempre rispettate per prevenire possibili lesioni personali e danni alle attrezzature e ai luoghi nei quali vengono utilizzate.

Le istruzioni sono classificate a seconda del grado di pericolo o dei danni che potrebbero verificarsi se il prodotto venisse usato in modo non corretto.



### PERICOLO

La mancata osservanza delle istruzioni causerà lesioni molto gravi.



### ATTENZIONE

La mancata osservanza delle istruzioni potrebbe causare lesioni molto gravi.



### AVVERTENZA

Il mancato rispetto delle istruzioni potrebbe causare lesioni gravi o danni alle attrezzature e ai luoghi nei quali vengono utilizzate.

## PER GARANTIRE LA SICUREZZA

### ⚠ AVVERTENZA

- **Durante l'installazione del prodotto, seguire sempre le istruzioni contenute nei manuali.**  
Si consiglia di utilizzare esclusivamente componenti originali Shimano. Se dei componenti, come ad esempio perni e dadi, dovessero allentarsi o subire danneggiamenti, il ciclista sarà esposto al rischio di cadute che potrebbero causare lesioni gravi. Inoltre, se gli interventi non vengono effettuati correttamente potranno verificarsi dei problemi, con conseguenti cadute improvvise che potranno causare lesioni gravi.
-  Durante operazioni di manutenzione come la sostituzione di componenti è necessario indossare sempre occhiali di sicurezza o occhiali a mascherina, per proteggere gli occhi.
- Dopo aver letto con attenzione il manuale d'uso, conservarlo in un luogo sicuro per eventuali consultazioni future.

### NOTA

#### Inoltre, è opportuno informare sempre gli utenti di quanto segue:

- Se durante l'uso la catena tende a cadere dalle corone, sostituire le corone e la catena.
- I prodotti non sono garantiti contro l'usura o il deterioramento conseguenti a un uso normale.

#### Per l'installazione sulla Bicicletta e per la Manutenzione:

- Le corone devono essere lavate periodicamente con un detergente neutro. Anche la pulizia della catena con un detergente neutro e la sua lubrificazione possono rivelarsi efficaci per aumentare la durata delle corone e della catena.
- Utilizzare sempre le combinazioni di rapporti consigliate.
- Assicurarsi di usare la cassetta pignoni che riporta gli stessi marchi del gruppo; non utilizzare mai un pignone con un marchio del gruppo diverso.
  - \* A seconda della combinazione di denti, alcuni potrebbero non recare un marchio.

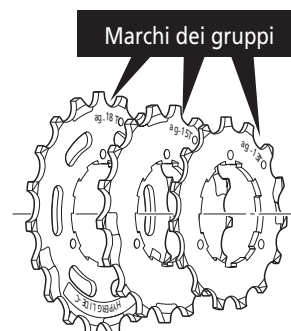





- Utilizzare sempre CS-M7000-11 in abbinamento a CN-HG901-11, CN-HG701-11 o CN-HG601-11. Non potranno essere utilizzate altre catene, perché le dimensioni non corrispondono.
- Utilizzare sempre CS-HG500-10 abbinato a CN-HG95, CN-HG54. Non potranno essere utilizzate altre catene, perché le dimensioni non corrispondono.

Il prodotto effettivo potrebbe differire dall'illustrazione, perché il presente manuale è finalizzato in modo specifico a illustrare le procedure per l'uso del prodotto.

# ELENCO DEGLI ATTREZZI DA UTILIZZARE

## ELENCO DEGLI ATTREZZI DA UTILIZZARE

I seguenti utensili sono necessari per l'installazione, la regolazione e la manutenzione.

Utensile		Utensile	
 TL-LR15	TL-LR15	 TL-SR23	TL-SR23
 TL-SR21	TL-SR21	 Chiave inglese a rullino	Chiave inglese a rullino

# INSTALLAZIONE

# INSTALLAZIONE

## ■ Installazione della cassetta pignoni

1

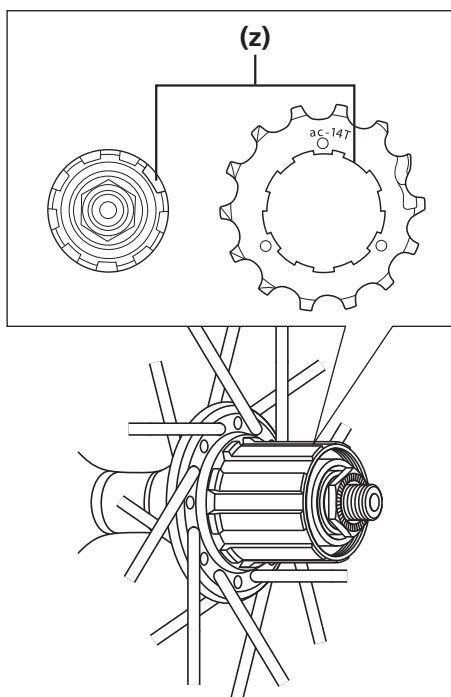

Quando si montano i pignoni, posizionare ciascuno di essi in modo che la superficie che riporta il marchio del gruppo sia rivolta verso l'esterno e l'area con la scanalatura grande sul corpo della ruota libera sia allineata all'area con la scanalatura grande su ciascun pignone.

(z) Parte larga



### CONSIGLI TECNICI

Sul corpo della ruota libera e su ciascun pignone è presente una sola area con scanalatura grande. Controllare durante il posizionamento dei pignoni.

2

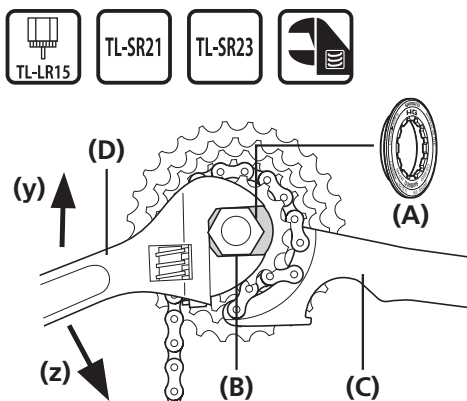

**Installazione dei pignoni HG:**  
Stringere l'anello di bloccaggio con l'utensile originale Shimano TL-LR15.

**Sostituzione dei pignoni HG:**  
Rimuovere l'anello di bloccaggio con gli utensili originali Shimano TL-LR15 e TL-SR23.

(y) Montaggio  
(z) Smontaggio

(A) Anello di bloccaggio  
(B) TL-LR15  
(C) TL-SR21/SR23  
(D) Chiave inglese a rullino

### Coppia di serraggio



30 - 50 N·m

### NOTA

Posizionare TL-SR21/SR23 su un pignone più piccolo di quello centrale. Se l'utensile viene posizionato su un pignone più grande di quello centrale, risulterà instabile.



## ■ Modello del pignone

CS-M7000-11

11D-40D (bs), 11D-42D (bt), 11D-46D

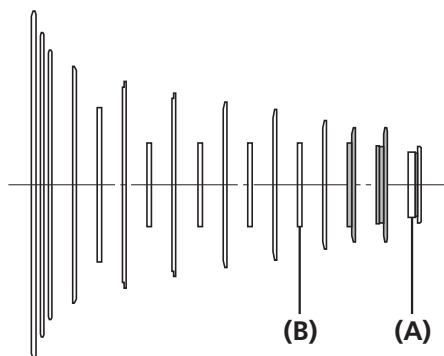

- (A) Anello di bloccaggio
- (B) Distanziali per pignoni

Numero	11-40D			11-42D			11-46D		
	Dentatura	Corona		Dentatura	Corona		Dentatura	Corona	
		①	②		①	②		①	②
1	40	40T bs	11S 40B	42	42T bt	11S 42A	46	46T bu	11S 46A
2	35	35T bs	11S 35B	37	37T bt	11S 37A	37	37T2 bu	11S 37B
3	31	31T bs	11S 31B	32	32T bt bu	11S 32B	32	32T bt bu	11S 32B
4	27	27T bs	11S 27D	28	28T bt bu	11S 28D	28	28T bt bu	11S 28D
5	24	24T bs bt bu	11S 24D	24	24T bs bt bu	11S 24D	24	24T bs bt bu	11S 24D
6	21	21T bs bt bu	11S 21H	21	21T bs bt bu	11S 21H	21	21T bs bt bu	11S 21H
7	19	19T bs bt bu	11S 19H	19	19T bs bt bu	11S 19H	19	19T bs bt bu	11S 19H
8	17	17T bs bt bu	11S 17E	17	17T bs bt bu	11S 17E	17	17T bs bt bu	11S 17E
9	15	15T bs bt bu	11S 15C	15	15T bs bt bu	11S 15C	15	15T bs bt bu	11S 15C
10	13	13T bs bt bu	11S 13C	13	13T bs bt bu	11S 13C	13	13T bs bt bu	11S 13C
11	11	11T bs bt bu	11S 11B	11	11T bs bt bu	11S 11B	11	11T bs bt bu	11S 11B

Le corone includono un marchio del gruppo di ① o ②.

< 11D-25D >

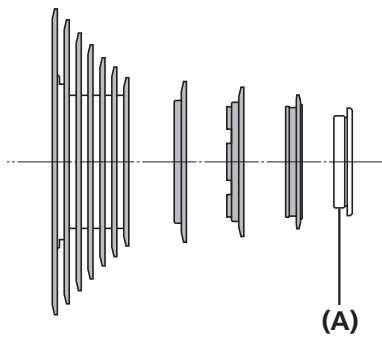

< 12D-28D >

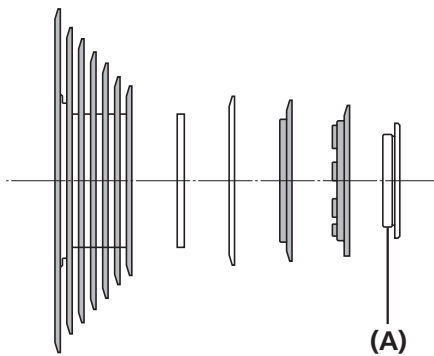

< 11D-32D (bl), 11D-34D (bj), 11D-42D >

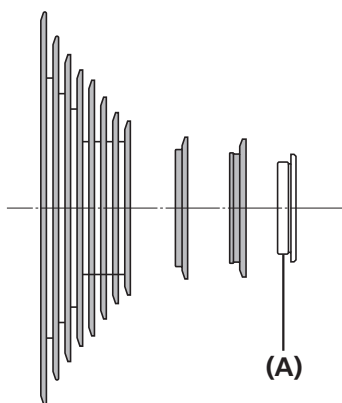

**(A)** Anello di bloccaggio

