

ディーラーマニュアル

ロード	MTB	トレッキング
シティツーリング/ コンフォートバイク	アーバンスポーツ	E-BIKE

カセットスプロケット

XTR

CS-M9100

DEORE XT

CS-M8100

SLX

CS-M7100

DEORE

CS-M6100

目次



目次.....	2
重要なお知らせ.....	3
安全のために.....	4
使用工具一覧	6
取付け/取外し	7
カセットスプロケットの取付け.....	7
カセットスプロケットの取外し.....	9
スプロケットパターン	10
• CS-M9100.....	10
• CS-M8100.....	11
• CS-M7100.....	12
• CS-M6100.....	13
メンテナンス	14
粘着リングの交換.....	14
• CS-M8100/CS-M7100/CS-M6100.....	14

重要なお知らせ

- ディーラーマニュアルは自転車安全整備士、自転車技士など専門知識を有する方を対象としています。
専門知識のないユーザーがディーラーマニュアルを参照して、部品を取付けないでください。記載されている内容に不明な点がある場合は絶対にご自身で作業しないでください。購入された販売店、または代理店へご相談ください。
- 各製品に付属している取扱説明書も併せてよくお読みください。
- ディーラーマニュアルに書かれていない製品の分解、改造は行わないでください。
- 全てのマニュアル・技術資料はウェブサイト <https://si.shimano.com> でご覧いただけます。
- インターネットのご利用が難しいお客様から、印刷されたユーザーマニュアルを問い合わせいただく場合があります。シマノ代理店またはシマノ営業所に印刷版のユーザーマニュアルをお申し付けください。
- 地域のルールや法律に従って製品をご使用ください。

安全のため、必ずこのディーラーマニュアルをよくお読みの上、正しくご使用ください。

人への危害、財産の損害を防止するため、必ずお守りいただくことを説明しています。誤った使い方をしたときに生じる危害や損害の程度を区分して、説明しています。

 危険	「死亡や重傷を負う内容」です。
 警告	「死亡や重傷を負うおそれがある内容」です。
 注意	「傷害を負うことや、財産の損害が発生するおそれがある内容」です。

安全のために

警告

- 製品を取付ける際は、必ず取扱説明書の指示に従う。
その際、シマノ純正部品の使用をお勧めします。ボルトやナットなどが緩んだり、破損しますと突然に転倒して重傷を負う場合があります。
- スプロケットの幅広部を合わせて正しく取付ける。正しくセットされていないままロックリングを締付けた場合、締付け時にスプロケットのスプラインが損傷することがあります。ロックリングの締付けに使用しているレンチにかかっていた力が急に抜けることで、重傷を負う場合があります。また、正しく取付けられていないまま使用した場合、スプロケットの破損やチェーン飛びが発生し、転倒して重傷を負う場合があります。

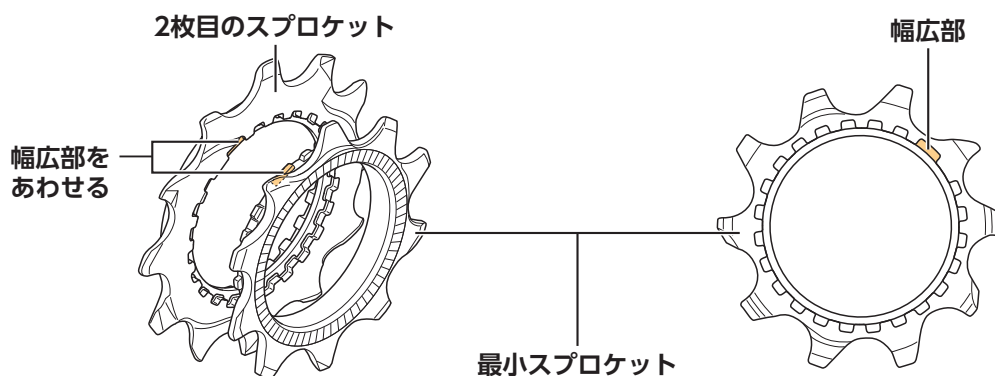

正しくセットされた状態

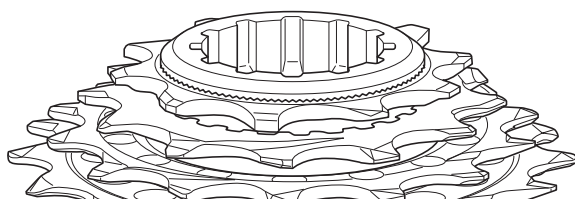

全周にわたって最小スプロケットの突起が2枚目のスプロケットの窪みに収まります。

誤ってセットされた状態

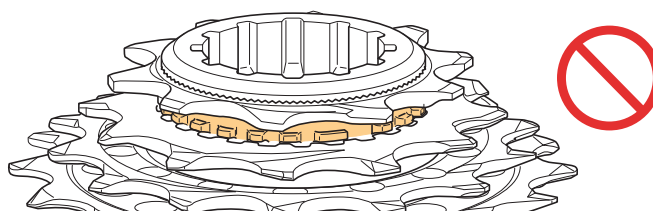

最小スプロケットの突起が2枚目のスプロケットに乗り上げる箇所が発生します。

-  部品の交換など、メンテナンス作業中は、適正な眼の保護具を着用する。

使用上の注意

以下に記載する事項は必ずお客様にも指導してください

- チェーン飛びが発生するようになった場合、購入された販売店にご連絡ください。
- 通常の使用において自然に生じた摩耗および品質の経年劣化は保証いたしません。





自転車への組付け、整備に関する事項

- ギアは定期的には中性洗剤で洗浄してください。またチェーンを中性洗剤で洗浄し注油することも、ギアおよびチェーンの寿命を延ばす効果があります。
- ギアは必ず推奨の組合せで使用して下さい。
- CS-M9100/CS-M8100/CS-M7100/CS-M6100は、必ずCN-M9100/CN-M8100/CN-M7100/CN-M6100との組合せでご使用ください。
他のチェーンとは寸法が合わないためご使用になれません。

手順の説明を主体としていますので、製品イメージが異なる場合があります。

使用工具一覧

製品の取付け/取外し、調整、メンテナンスには下記の工具が必要です。

工具	
 TL-LR10	TL-LR10
 TL-LR15	TL-LR15
 TL-SR24	TL-SR24
	モンキレンチ

取付け / 取外し

カセットプロケットの取付け

1. 最小プロケット以外のプロケットをフリーホイール部にセットします。

CS-M9100の場合は、Lowスペーサーを最初にセットします。

その後最大プロケットから順にセットします。

フリーホイール部の溝の幅広部にプロケットの凸部の幅広部をあわせてセットしてください。

プロケットは刻印のある面が外側です。

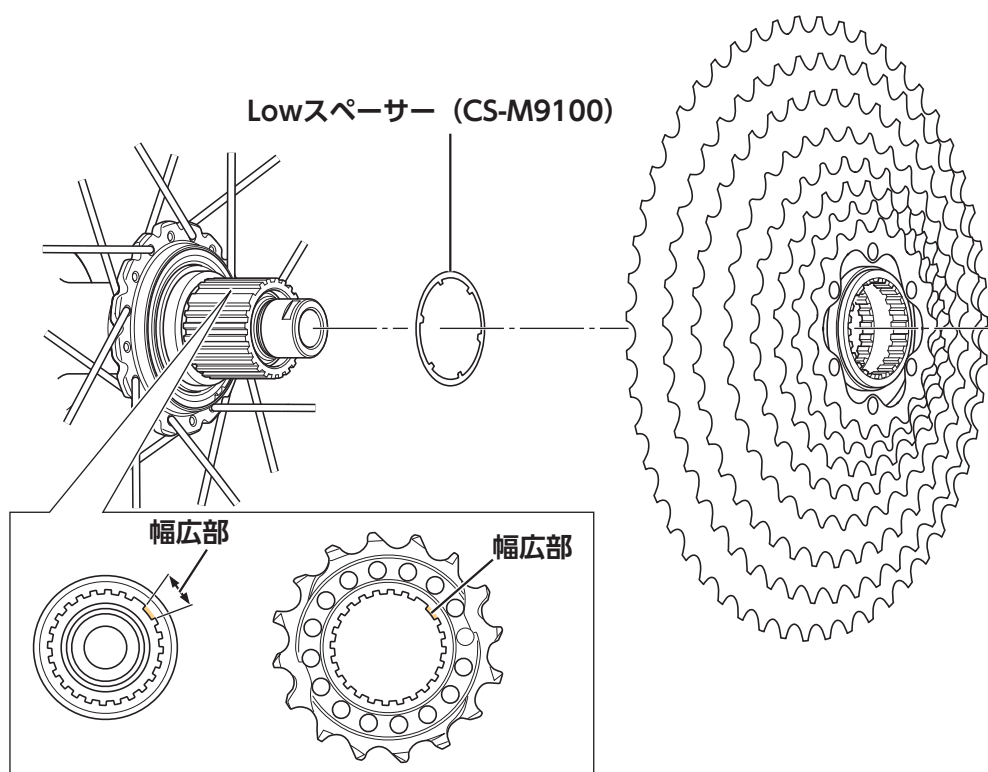

使用上の注意

- Lowスペーサーを2枚以上重ねないでください。

2. 最小 sprocket をセットします。

最小 sprocket の内側の幅広部を2枚目の sprocket の幅広部にあわせてセットしてください。

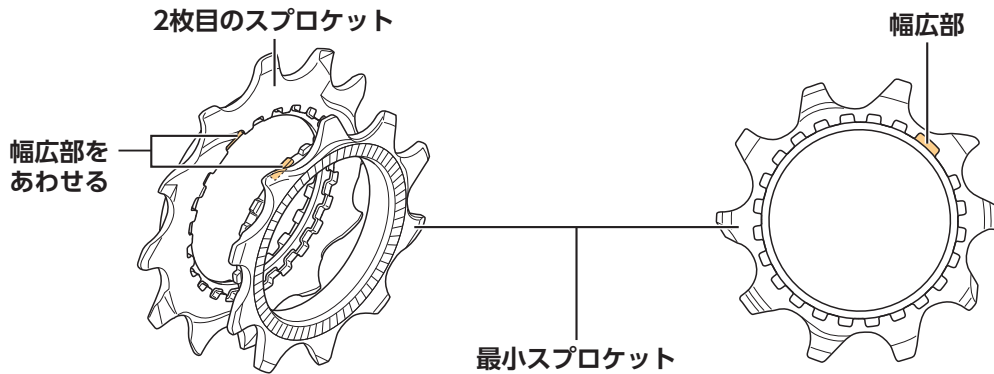

TECH TIPS

- 10T (最小 sprocket)、12T、14T には位置合わせ用の刻印があります。各 sprocket の刻印をそろえるように組み立ててください。

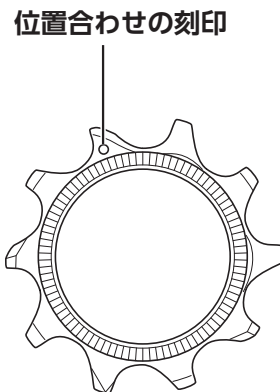

- 位置合わせ用の刻印が正しくセットされると図のようになります。

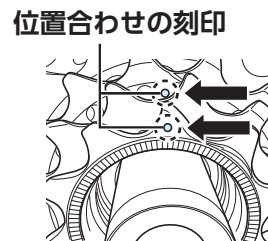

- 3. ロックリングをフリーハブ本体にセットし、シマノ専用工具を使用して締付けます。**

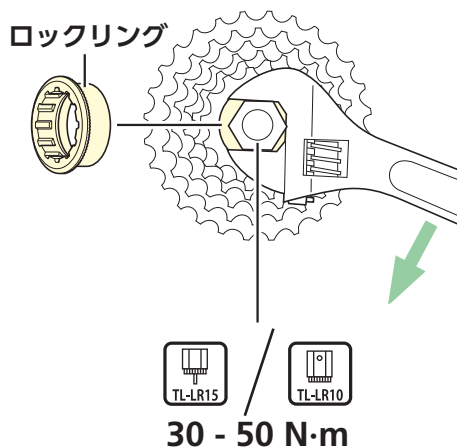

カセットスプロケットの取外し

- 1. ロックリングをシマノ専用工具で取外します。**

TL-SR24を中段よりも外側のスプロケットに取付けて固定してください。中段よりも内側に取付けるとTL-SR24が安定しません。

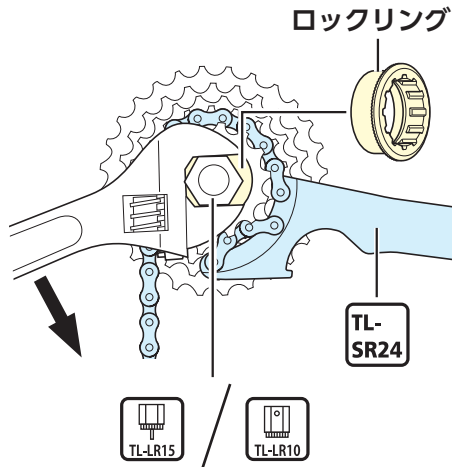

- 2. フリーハブ本体からカセットスプロケットを取外します。**

スプロケットパターン

CS-M9100

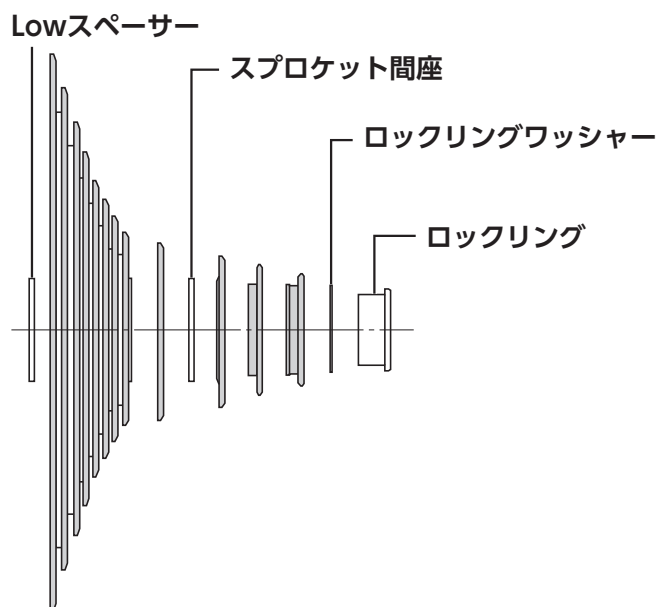

10-51T			10-45T		
歯数	刻印		歯数	刻印	
51,	51A,		45,	45C,	
45,	45A,		40,	40C,	
39,	39A,		36,	36A,	
33,	33A,		32,	32C,	
28,	28E,		28,	28E,	
24,	24E,		24,	24E,	
21,	21L,		21,	21L,	
18	18E		18	18E	
16	16C		16	16C	
14	14C		14	14C	
12	12C	12D	12	12C	12D
10	10A	10B	10	10A	10B

* 12Cと10B、または12Dと10Aでの使用はできません。

CS-M8100

2つのスプロケット間座は、厚みが異なります。取付け時にはご注意ください。

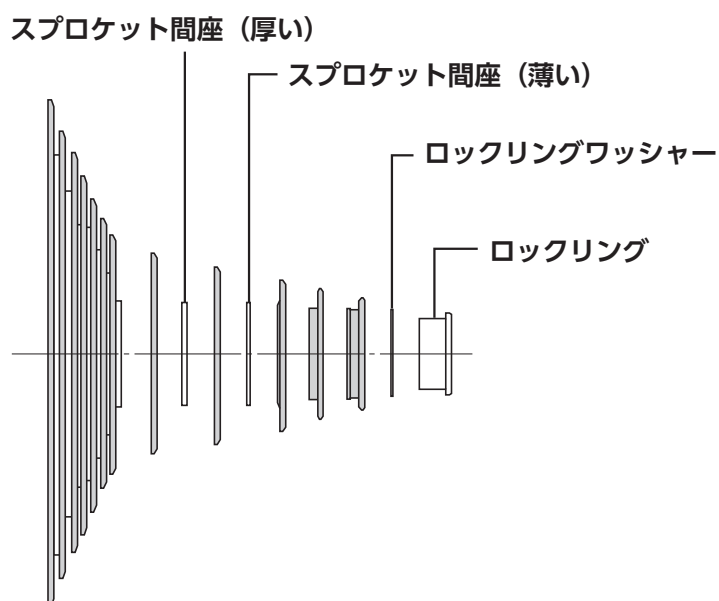

10-51T		10-45T	
歯数	刻印	歯数	刻印
51,	51B,	45,	45F,
45,	45D,	40,	40D,
39,	39B,	36,	36B,
33,	33B,	32,	32D,
28,	28F,	28,	28F,
24,	24F,	24,	24F,
21	21M	21	21M
18	18F	18	18F
16	16C	16	16C
14	14C	14	14C
12	12D	12	12D
10	10B	10	10B

CS-M7100

2つのスプロケット間座は、厚みが異なります。取付け時にはご注意ください。

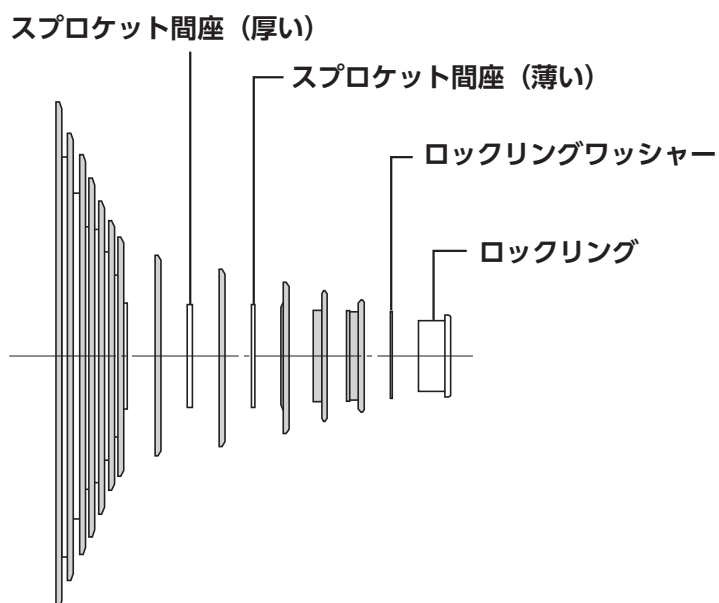

10-51T		10-45T	
歯数	刻印	歯数	刻印
51,	51B,	45,	45F,
45,	45E,	40,	40E,
39,	39B,	36,	36B,
33,	33B,	32,	32D,
28,	28F,	28,	28F,
24,	24F,	24,	24F,
21	21M	21	21M
18	18F	18	18F
16	16C	16	16C
14	14C	14	14C
12	12D	12	12D
10	10B	10	10B

CS-M6100

2つのスプロケット間座は、厚みが異なります。取付け時にはご注意ください。

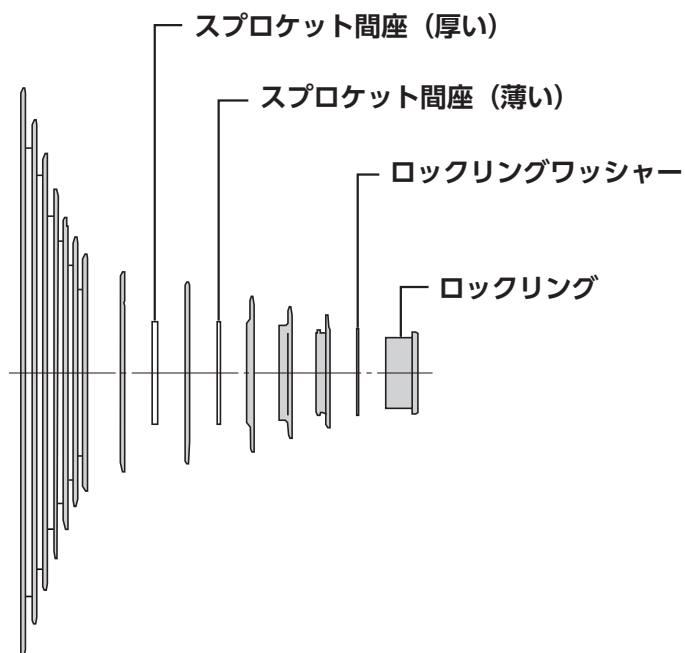

10-51T	
歯数	刻印
51, 45, 39, 33, 28, 24, 21	51C, 45E, 39C, 33B, 28F, 24F, 21M
18	18F
16	16C
14	14C
12	12D
10	10B

メンテナンス

粘着リングの交換

CS-M8100/CS-M7100/CS-M6100

1. 古い粘着リングをはがします。

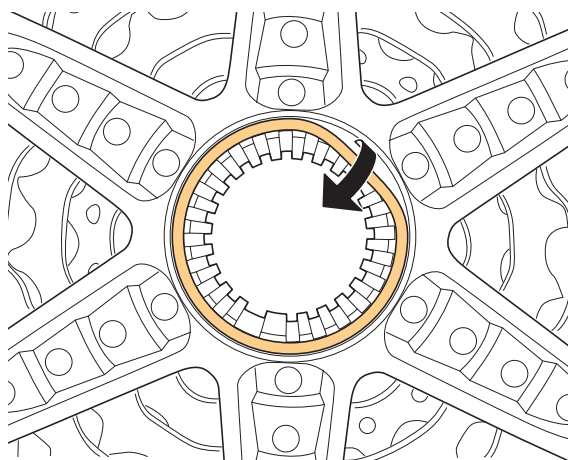

2. 貼付け面の汚れ、水分、油分をきれいに拭取ります。

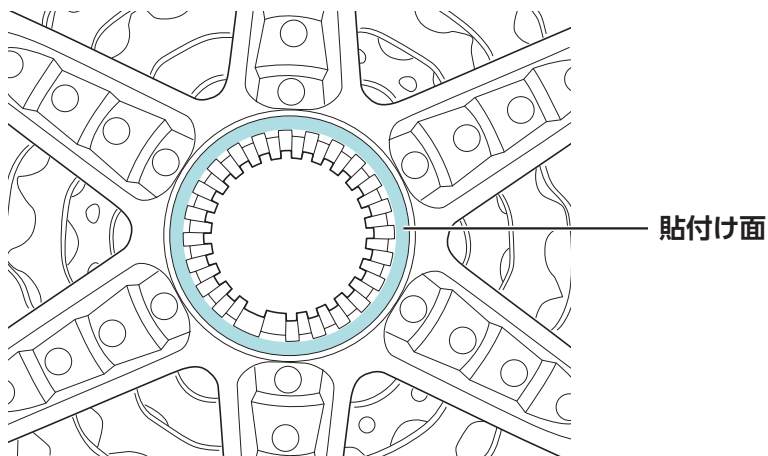

使用上の注意

- 貼付け面に汚れや水分、油分があると粘着力が弱くなります。

3. 新しい粘着リングを貼付けます。

貼付け面からはみ出さないように、強く押付けて貼付けてください。

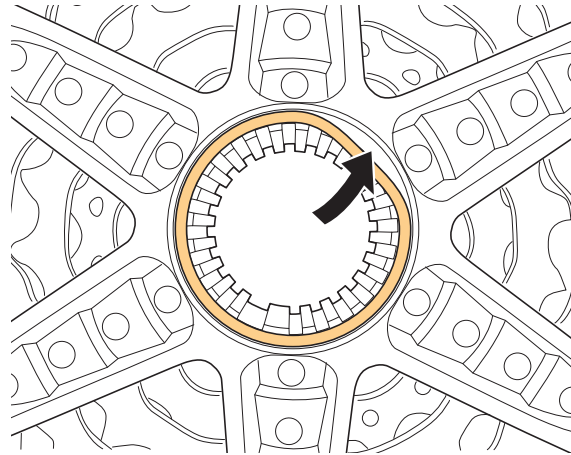



製品改良のため、仕様の一部を予告なく変更することがあります。

お客様相談窓口

☎ 0570-031961 Fax. 072-243-7847

株式会社 **シマノ**

〒590-8577 堺市堺区老松町3丁77番地