

经销商手册

公路车	山地车	旅行车
城市休闲车	都市运动自行车	E-BIKE

链条

XTR
CN-M9100

SM-CN910-12

目录

目录	2
重要提示	3
安全须知	4
使用到的工具列表	7
安装/拆卸	8
检查链条长度	8
截取链条	8
连接链条	9
拆卸QUICK-LINK	10

重要提示



- **经销商手册主要供专业自行车技师使用。**

对于未接受过自行车安装专业培训的使用者，请勿尝试使用经销商手册自行安装零部件。如果您对使用说明书中的信息有任何疑问，请勿进行安装。请咨询购买地或经销商寻求帮助。

- 务必阅读产品附带的全部使用说明书。
- 除遵照经销商手册中的说明之外，请勿对产品进行拆卸或改装。
- 经销商手册和使用说明书可登陆我们的网站（<http://si.shimano.com>）在线查阅。
- 经销商须遵守其所在国家、州或地区相应的规章制度。

为了安全起见，使用产品前请务必仔细阅读此经销商手册，并按照手册正确使用。

为避免对人员造成伤害以及对设备和周围环境造成物理损坏，请务必遵守下列说明。已按照错误使用产品时可能产生的危险和损坏程度对说明进行分类。

 危险	未依说明使用会导致重伤甚至死亡。
 警告	未依说明使用可能导致重伤甚至死亡。
 小心	未依说明使用可能导致人员受伤或对设备和周围环境造成物理损坏。

安全须知

警告

- **安装产品时，请务必遵照使用说明书中给出的说明。**

建议仅使用原装SHIMANO零配件。如果螺钉和螺母等部件松动或损坏，自行车可能突然翻倒，因而导致人员受重伤。

此外，当调节不正确时，自行车可能发生故障，并且可能突然翻倒，因而导致人员受重伤。

-  在执行维护保养（例如更换部件）时，请务必佩戴保护眼镜或护目镜以保护您的眼睛。
- 仔细阅读经销商手册后，请妥善保管以备日后参考。

另外，务必让使用者知悉以下事项：

- 请勿重复使用已拆卸的QUICK-LINK。若重复使用QUICK-LINK，QUICK-LINK可能出现松动、脱落，因而引起事故。
- 维护间隔根据使用和骑行情况而定。请用适当链条清洁剂定期清洗链条和QUICK-LINK。切勿使用除锈剂等碱性或酸性溶剂。使用此类溶剂可能导致链条或QUICK-LINK断裂，造成严重伤害。
- 如因飞轮结构等发生变化而需要重新调节链条长度，请截取链条上除QUICK-LINK连接处以外的区域。截取链条上的QUICK-LINK连接区域可能导致截链器损坏。
- 检查链条和QUICK-LINK有无损坏（变形或开裂）、意外跳链或其他异常问题，例如意外变速。如发生任何问题，请联系购买地或经销商。以避免因链条断裂或QUICK-LINK脱落，导致骑车者从自行车上摔下。
- 更换新链条时，请务必同时更换QUICK-LINK。若未更换QUICK-LINK，QUICK-LINK可能出现损坏，致使骑车者从自行车上摔下。
- 安装QUICK-LINK时，请务必确保QUICK-LINK销安插充分牢固。

- **安装产品时，请务必遵照使用说明书中给出的说明。**

建议仅使用原装SHIMANO零配件。若调节不当，自行车可能因链条脱落等问题突然翻倒，导致严重的人员伤害。

对自行车进行安装以及维护：

- 仅可使用表中指定的工具和QUICK-LINK型号连接链条。若使用不合适的QUICK-LINK或工具连接链条，链条可能因连接力不足而出现分离或跳链问题。

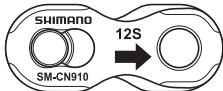
链条	QUICK-LINK	工具（QUICK-LINK）	工具（截链器）
CN-M9100	SM-CN910-12 	TL-CN10	TL-CN29, TL-CN35

- 安装时，应确保从正面观察时，表面箭头朝向曲柄旋转方向。若安装不当，QUICK-LINK可能脱落，导致骑车者从自行车上摔下。

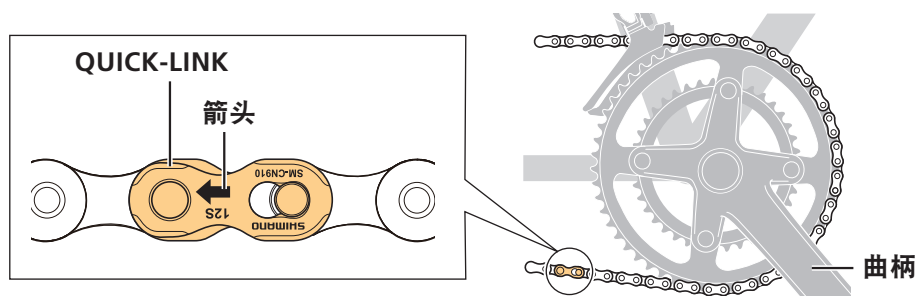

- 请仔细阅读此用户手册，并妥善保管以备日后参考。

注意

另外，务必让使用者知悉以下事项：

- 必须使用中性清洁剂定期清洗档位，并进行润滑。此外，使用中性清洁剂清洁链条和QUICK-LINK并进行润滑，可有效延长链条和QUICK-LINK的使用寿命。
- 必须使用SHIMANO原装工具拆卸QUICK-LINK。请向购买地或经销商咨询。
- 因正常使用及老化所产生的自然磨损及性能劣化不在保修范围内。

对自行车进行安装以及维护：

- 链条有正面和反面之分，为保持良好的变速性能，请务必按照正确方向安装链条。
- 前面（外侧）
带有图示标记的一面是前面（外侧）。





- 反面（内侧）



本使用说明书主要说明产品的使用步骤，图示产品照片与实际产品可能存在差异。

使用到的工具列表

安装/拆卸、调节和维护时需要使用以下工具。

工具	
	TL-CN29
	TL-CN35
	TL-CN10

安装/拆卸

检查链条长度

请参阅后拨链器经销商手册，了解链条长度检查方法。

截取链条

若链条过长，请使用截链器截取链条。

1. 将链条放置于截链器内。

注意

- 按照图示将链条放置于截链器内。在使用截链器过程中，若链条放置不当，可能导致定位板损坏。

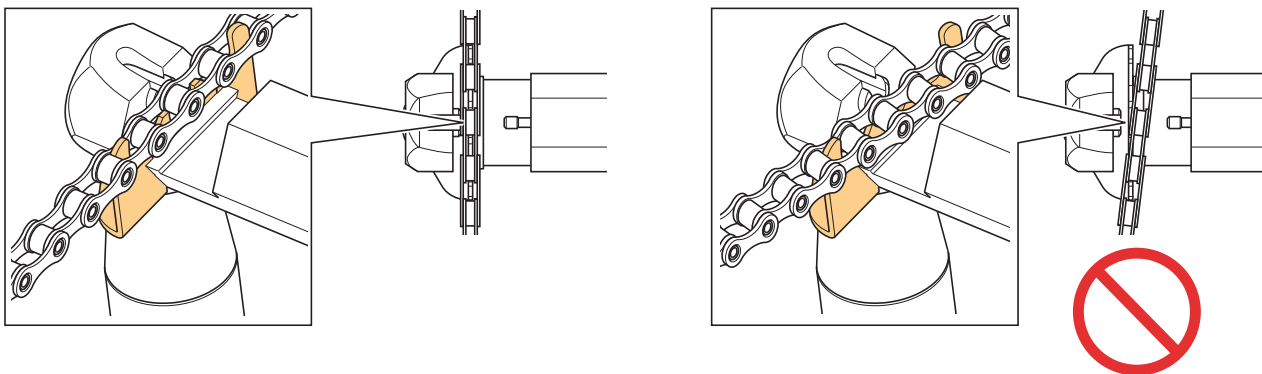

2. 旋转截链器手柄将销挤出。

推动销的中心位置，将销从链条上完全拆卸。

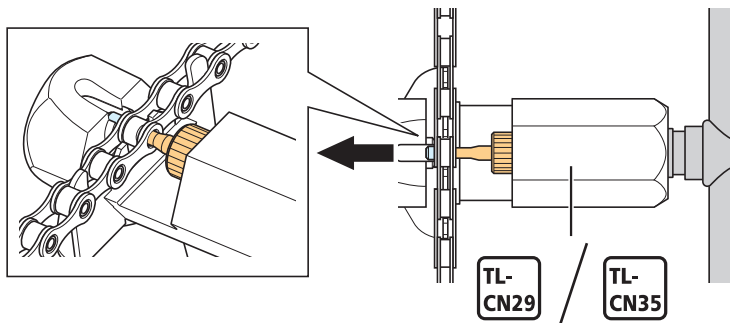

连接链条

请勿使用传统连接销连接此产品，请使用QUICK-LINK连接链条。

1. 将QUICK-LINK安装在链条上。

按照图示从两侧将QUICK-LINK销插入内链节之间。放置时，应确保从正面观察时，表面箭头朝向曲柄旋转方向。

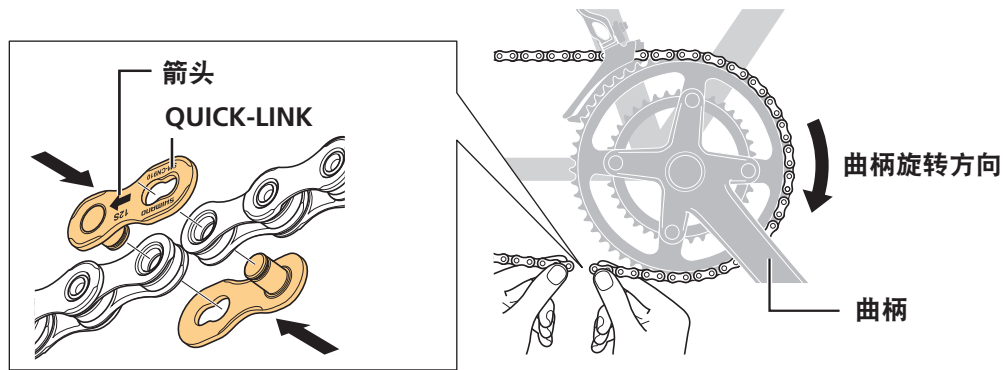

2. 固定QUICK-LINK。

使用SHIMANO原装工具TL-CN10滑动销，确保它们安插牢固。

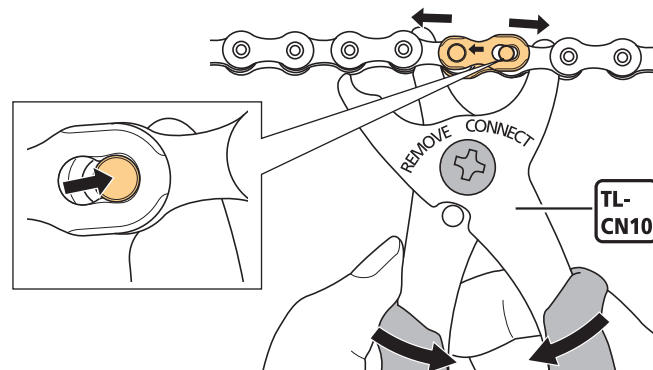

注意

- 确保按照图示将QUICK-LINK两侧安插牢固。

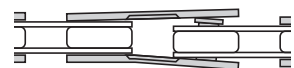
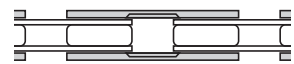

拆卸QUICK-LINK

1. 使用SHIMANO原装工具TL-CN10拆卸QUICK-LINK。

按图示放置工具，然后滑动销，并拆卸QUICK-LINK。

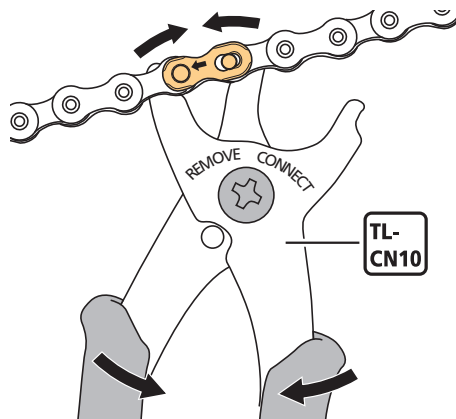

⚠ 警告

- 请勿重复使用已拆卸的QUICK-LINK。若重复使用QUICK-LINK，QUICK-LINK可能出现松动、脱落，因而引起事故。

