

SHIMANO STEPS

Compleet elektrisch voedingssysteem van SHIMANO

Gebruikershandleiding
voor speciale accu en onderdelen

INHOUD

BELANGRIJKE MEDEDELING	3
ALGEMENE VEILIGHEIDSINFORMATIE	3
NOTITIE.....	5
Inleiding	6
Items die regelmatig moeten worden gecontroleerd voordat u gaat fietsen	6
Behandelingswijze.....	6
Oplaadtijd.....	6
Opslagmethode accu	7
Levensduur van de accu.....	7
Gebruikte accu's.....	7
Handleidingenstructuur.....	8
Namen van onderdelen	9
Belangrijkste specificaties	10
Accu	10
Acculader	10
De accu opladen	11
Aangegeven oplaadtijd.....	11
De accu opladen die van de fiets is verwijderd	11
BT-E6000 / BT-E6001 / BT-E6010 / BT-E8035 / BT-E8035-L / BT-E8036	11
BT-E8010 / BT-E8014 / BT-E8016 / BT-E8020.....	13
De accu opladen die is aangesloten op de fiets	14
LED-lampje van lader	16
LED-lampje van accu.....	17
Display tijdens het opladen	17
Display accuniveau.....	18
Juist gebruik van de accu.....	19
De accu monteren.....	19
Houder van het type 'achteraan dragend'.....	20
BT-E6000 / BT-E6001	20
Houder extern type	20
BT-E6010 / BT-E8010 / BT-E8014 / BT-E8016.....	20

Houder geïntegreerd type	21
BT-E8020	21
BT-E8035 / BT-E8035-L / BT-E8036.....	22
De accu verwijderen	22
Houder van het type 'achteraan dragend'.....	22
BT-E6000 / BT-E6001	22
Houder extern type	23
BT-E6010 / BT-E8010 / BT-E8014 / BT-E8016.....	23
Houder geïntegreerd type	24
BT-E8020	24
BT-E8035 / BT-E8035-L / BT-E8036.....	26
Voeding AAN/UIT	28
De voeding op AAN zetten via de fietscomputer	28
De voeding van het satellietsysteem aan-uitschakelaar op AAN zetten	28
De voeding op AAN zetten via de accu	29
PROBLEEMOPLOSSING.....	30
Als zich een probleem voordoet.....	30
Foutindicaties LED-lampje van accu.....	32
Wanneer er vijf LED-lampjes van de accu zijn.....	32
Wanneer er één LED-lampje van de accu is.....	33

BELANGRIJKE MEDEDELING

- Neem contact op met de plaats van aankoop of een fietsenmaker voor informatie over de montage en afstelling van de producten die niet in de gebruikershandleiding zijn terug te vinden. De dealerhandleiding voor professionele fietsmonteurs is verkrijgbaar op onze website (<https://si.shimano.com>).
- Demonteer of wijzig het product niet.
- Volg de toepasselijke bepalingen en regels van het land, de staat of de regio waarin u als dealer werkzaam bent.
- Lees ook de gebruikershandleiding van SHIMANO STEPS.

 **Lees voor de veiligheid vóór gebruik deze “gebruikershandleiding” zorgvuldig door, volg deze voor correct gebruik op en bewaar de handleiding zodat u deze altijd kunt raadplegen.**

De volgende instructies moeten te allen tijde worden opgevolgd om persoonlijke letsels en schade aan apparatuur en omgeving te voorkomen. De instructies zijn onderverdeeld overeenkomstig de grootte van het gevaar of de schade welke zich kan voordoen als dit product verkeerd wordt gebruikt.

GEVAAR

Als de instructies niet in acht worden genomen, zal dit leiden tot ernstige letsels of de dood.

WAARSCHUWING

Als de instructies niet in acht worden genomen, kan dit leiden tot ernstige letsels of de dood.

LET OP

Als de instructies niet in acht worden genomen, kan dit leiden tot persoonlijke letsels of materiële schade aan apparatuur en omgeving.

ALGEMENE VEILIGHEIDSINFORMATIE

 **Voor informatie betreffende de vervangprocedure neemt u contact op met de plaats van aankoop of distributeur.**





Volg onderstaande aanwijzingen op om brandwonden of ander letsel door vloeistoflekkage, oververhitting, brand of explosies te voorkomen.



GEVAAR

Omggaan met de accu

- Gebruik voor het opladen de aangegeven acculader en voldoe aan de aangegeven voorwaarden voor het opladen. Als u dit niet doet, kan dat leiden tot oververhitting, barsten of ontploffing.
 - Laat de accu niet in de buurt van warmtebronnen, zoals een verwarming, liggen.
Als u dit wel doet, kan dat leiden tot barsten of ontploffing.
 - Stel de accu niet bloot aan hitte en gooi hem niet in vuur. 
Als u dit wel doet, kan dat leiden tot barsten of ontploffing.
 - De accu mag niet worden vervormd, gewijzigd of gedemonteerd; ook mag er geen soldeertin op worden aangebracht. Als u dit wel doet, kan dat leiden tot lekkage, oververhitting, barsten of ontploffing. 
 - Verbind de aansluitklemmen niet met metalen voorwerpen. Als u dit wel doet, kan er kortsluiting of oververhitting ontstaan waardoor u zich kunt verbranden of verwonden.
 - Verplaats of bewaar de accu niet samen met metalen voorwerpen zoals halskettingen of haarspelden.
Als u dit wel doet, kan er kortsluiting of oververhitting ontstaan waardoor u zich kunt verbranden of verwonden.
 - Plaats de accu niet in zoetwater of zeewater en laat de aansluitklemmen van de accu niet nat worden. Als u dit wel doet, kan dit leiden tot oververhitting, barsten of ontploffing.
 - Gooi niet met de accu of stel de accu niet bloot aan harde stoten. Als u dit wel doet, kan dit leiden tot oververhitting, barsten of ontploffing.
- ## Omggaan met de acculader
- Laat de acculader niet nat worden. Als de acculader vochtig is of als er water kan binnendringen, kan dit brand, ontploffing, oververhitting of elektrische schokken veroorzaken.
 - Gebruik de acculader niet als deze nat is, en raak de acculader niet aan of houd deze niet vast met natte handen. Er kan een elektrische schok optreden.
 - Dek de acculader tijdens gebruik niet af met doeken.
Als u dit wel doet, kan er warmteontwikkeling ontstaan en kan de behuizing vervormd raken, of bestaat de kans op brand, ontploffing of oververhitting.

- Demonteer of wijzig de acculader niet. Als dit niet in acht wordt genomen, bestaat de kans op elektrische schokken of letsel.
- Gebruik de acculader alleen op de aangewezen netspanning. Als een andere dan de voorgeschreven netspanning wordt gebruikt, kan dit brand, ontploffing, rookontwikkeling, oververhitting, elektrische schokken of brandwonden veroorzaken.
- Gebruik voor het opladen de aangegeven combinatie voor accu en acculader en voldoe aan de aangegeven voorwaarden voor het opladen.
Als u dit niet doet, kan dat leiden tot oververhitting, barsten of ontploffing.

WAARSCHUWING

- Steek de stekker niet in en verwijder de stekker niet wanneer deze nat is. Gebeurt dit wel, dan kunt u een elektrische schok oplopen. Als er water uit de stekker lekt, droog de stekker dan grondig alvorens hem in te steken. 
- Laad de accu niet op in een natte of zeer vochtige omgeving. (EC-E8004)
Laad de accu niet op in een natte of zeer vochtige omgeving, of buitenshuis. (Acculader andere dan de EC-E8004)
Er bestaat dan kans op brand, ontploffing, oververhitting of elektrische schokken.
- Als de accu twee uur na de aangegeven oplaadtijd niet volledig is opgeladen, koppel de accu dan onmiddellijk los van het stopcontact en neem contact op met de plaats van aankoop. Als u dit niet doet, kan dat leiden tot oververhitting, barsten of ontploffing.
Raadpleeg "Aangegeven oplaadtijd."

Omgaan met de accu

- Als er vloeistof uit de accu in de ogen terechtkomt, spoel de ogen dan onmiddellijk met schoon water, zoals kraantjeswater. Wrijf niet in de ogen en roep onmiddellijk medische hulp in. Worden deze aanwijzingen niet opgevolgd, dan kan het accuzuur uw ogen beschadigen.
- Gebruik de accu niet buiten de opgegeven bedrijfstemperatuur.
Als de accu gebruikt of bewaard wordt bij temperaturen buiten dit bereik, bestaat de kans op brand, schade aan de accu of problemen bij de bediening.
 1. Tijdens het ontladen: -10 °C - 50 °C
 2. Tijdens het opladen: 0 °C - 40 °C

- Gebruik de accu niet als deze duidelijk zichtbaar is bekrast of als de buitenzijde andere schade vertoont. Als dit niet in acht wordt genomen, bestaat de kans op barsten, oververhitting of problemen met de bediening.
- Gebruik de accu niet als er sporen zijn van lekkage, verkleuring, vervorming of een andere afwijking. Als dit niet in acht wordt genomen, bestaat de kans op barsten, oververhitting of problemen met de bediening.

Omgaan met de acculader

- Houd bij het insteken van de stekker in het stopcontact of het verwijderen ervan het netsnoer bij de stekker vast. Als u dit niet doet, bestaat de kans op brand of een elektrische schok. Als het volgende gebeurt, mag u het apparaat niet meer gebruiken en moet u contact opnemen met uw plaats van aankoop. Er bestaat kans op brand of een elektrische schok.
 - * Als de stekker warm wordt of een brandgeur geeft.
 - * Er is sprake van een slechte verbinding in de stekker.
- Raak de metalen delen van de stekker of de AC-adapter niet aan als er onweer is. Bij blikseminslag bestaat de kans op elektrische schokken.
- Overbelast het stopcontact niet met apparaten boven de nominale capaciteit ervan, en gebruik uitsluitend een 100 - 240 V AC-stopcontact. Als het stopcontact overbelast wordt doordat er te veel apparaten met adapters worden aangesloten, bestaat de kans op oververhitting en brandgevaar.
- Beschadig het netsnoer en de stekker niet. (Niet beschadigen, wijzigen, in de nabijheid van hete voorwerpen houden, buigen, verdraaien of eraan trekken; er geen zware voorwerpen op plaatsen of ze niet strak bij elkaar binden.) Bij gebruik in beschadigde toestand bestaat de kans op brand, een elektrische schok of kortsluiting.
- Gebruik de acculader niet met in de handel verkrijgbare elektrische transformators bestemd voor overzees gebruik (reisconvertors).
Ze kunnen de acculader beschadigen.
- Steek de stekker steeds zo ver mogelijk in het stopcontact. Als u dit niet doet, kan er brand ontstaan.
- Als u de accu oplaadt terwijl deze op de fiets is gemonteerd, mag u de fiets niet verplaatsen.
De stekker van de acculader kan loskomen en is dan wellicht niet volledig in het stopcontact gestoken, wat voor brandgevaar zorgt.

LET OP

Omgaan met de accu

- Laat de accu niet op een plaats liggen waar hij aan direct zonlicht wordt blootgesteld, of in een auto op een hete dag of op een andere warme plaats. De accu zou dan kunnen lekken.
- Als er gelekte vloeistof op uw huid of kleding terecht komt, spoelt u deze onmiddellijk af met schoon water. De gelekte vloeistof kan uw huid aantasten.
- Buiten bereik van kinderen houden.
- Gebruik beide handen wanneer u de onderdelen vastneemt. Als u dit niet doet, kan een onderdeel vallen en breken of kan u zich verwonden.
- Als er een fout optreedt wanneer de accu wordt ontladen of opgeladen, gebruik de accu dan niet meer en raadpleeg de gebruikershandleiding. Als u twijfelt, neem dan contact op met de plaats van aankoop of distributeur.
- Raak de accu voor een lange tijd niet aan wanneer deze een hoge temperatuur heeft. Doet u dat wel, kunt u eerstegraads brandwonden oplopen. Bij warm weer fietsen met een hoog bekrachtigingsniveau of de accu opladen in direct zonlicht kan de oppervlaktetemperatuur van de accu doen stijgen tot boven 60 °C (BT-E8036).



Omgaan met de acculader

- Trek de stekker uit het stopcontact en de laadstekker uit de accu voordat u begint te reinigen. Als dit niet in acht wordt genomen, bestaat er een kans op elektrische schokken.
- Zorg ervoor dat de accu tijdens het opladen niet lange tijd tegen dezelfde huidzone wordt gehouden. De temperatuur van de onderdelen kan 40 tot 70 °C worden waardoor u eerstegraads brandwonden kunt oplopen.
- Controleer de acculader en adapter (met name de elektriciteitskabel, de stekker en de behuizing) regelmatig op schade. Als de lader of adapter is beschadigd, mag deze pas weer worden gebruikt nadat hij is gerepareerd door de plaats van aankoop of distributeur.
- Gebruik het product onder supervisie van een persoon verantwoordelijk voor de veiligheid en pas nadat u de gebruiksinstructies heeft ontvangen. Laat geen personen met verminderde fysieke, zintuiglijke of mentale capaciteiten, onervaren personen of personen zonder vereiste kennis, inclusief kinderen, het product gebruiken. Laat kinderen niet spelen in de nabijheid van dit product.



NOTITIE

Er kan op ieder willekeurig tijdstip worden opgeladen, ongeacht de resterende accucapaciteit. Onder de volgende omstandigheden moet u de accu echter volledig opladen:

- Op het moment van aankoop kan de accu niet gebruikt worden. Zorg dat u voordat u gaat fietsen de accu volledig oplaadt.

Laad de accu zo snel mogelijk op als deze volledig leeg is. Als u de accu laat liggen zonder deze op te laden, zal de accu verslechteren en op termijn onbruikbaar worden.

Omgaan met de accu

- Als het scherm van de fietscomputer niet wordt weergegeven, moet de accu volledig worden opgeladen. Het accuniveau kan de kwaliteit van het display beïnvloeden.
- Wanneer de LED-display van de accu niet wordt ingeschakeld wanneer op de aan-uitschakelaar van de accu wordt gedrukt, kan het zijn dat de beschermer werd geactiveerd. Sluit de acculader aan om de beschermer uit te schakelen.
- Indien de accu wordt opgeladen in een koude omgeving van 5 °C of lager, zal de afgelegde afstand van een volledig opgeladen accu korter zijn. Indien de accu wordt opgeladen in een koude omgeving van 5 °C of lager, zal het accuverbruik ook hoger liggen. Dit heeft te maken met de eigenschappen van de accu. De accu gaat weer normaal werken zodra de temperatuur weer normaal is.
- Bij koud weer fietsen met een hoog bekrachtigingsniveau, wanneer het accuniveau laag is, kan ervoor zorgen dat het accuniveau zakt tot 0%, gezien de eigenschappen van de accu. Laad de accu op voor gebruik.

Omgaan met de acculader

- De accu kan bij temperaturen tussen 0 °C en 40 °C worden opgeladen. De acculader zal niet werken bij temperaturen die buiten het bereik liggen. U krijgt dan een foutmelding. (Het LED-lampje van de acculader knippert.) Niet gebruiken in omgevingen die erg vochtig zijn. (EC-E8004)
- Gebruik het apparaat niet buitenshuis of in een erg vochtige omgeving. (Acculader andere dan de EC-E8004)
Laad de accu op een plaats op die niet is blootgesteld aan regen of wind. (EC-E8004)
- Laad de accu in huis op om blootstelling aan regen of wind te voorkomen. (Acculader andere dan de EC-E8004)
- Plaats de acculader bij gebruik niet op een stoffige vloer.
- Plaats de acculader bij gebruik op een stabiel oppervlak, zoals een tafel.

- Leg geen voorwerpen boven op de acculader of de kabel van de acculader. Bedek de acculader of kabel ook niet met een doek of ander materiaal.
- Bundel de kabels niet samen.
- Houd tijdens het dragen de acculader niet vast bij de kabels.
- Oefen geen overdreven trekspanning uit op de kabel en de laadstekker.
- Om beschadiging van de kabel te voorkomen, mag deze tijdens opslag niet om het hoofddeel worden gewikkeld.
- Was de acculader niet en veeg hem niet af met schoonmaakmiddelen.
- Laat kinderen niet spelen in de nabijheid van dit product.
- Zorg ervoor dat, wanneer de accu wordt opgeladen terwijl deze op de fiets is gemonteerd, uw voeten enz. niet in het acculadersnoer vastraken. Dit kan letsels veroorzaken of kan ervoor zorgen dat de fiets omvalt en dat er onderdelen worden beschadigd.

- Wanneer u de accu oplaadt terwijl deze op de fiets is bevestigd, moet u letten op het volgende:
 - Controleer voor het opladen dat er zich geen water in de laadpoort van de laadstekker bevindt.
 - Controleer voorafgaand aan het opladen dat de accuhouder is vergrendeld.
 - Verwijder de accu tijdens het opladen niet uit de accuhouder.
 - Fiets niet terwijl de lader is bevestigd.
 - Sluit de kap op de laadpoort wanneer er niet wordt opgeladen.
 - Zet de fiets vast tijdens het opladen, zodat deze niet omvalt.
- Zorg ervoor dat de kap van de laadpoort na het opladen wordt gesloten. Als materiaal zoals vuil of stof op de laadpoort blijft zitten, bestaat de kans dat de laadstekker niet in de laadpoort past.
- Als u de accu gebruikt buiten het bedrijfstemperatuurbereik kan dit problemen veroorzaken met de bediening of kunnen de prestaties minder worden.
- Wanneer de accutemperatuur hoog is, is de oplaadtijd langer.

Zorg en onderhoud

- Het nummer dat u terugvindt op de sleutel van de accuhouder hebt u nodig wanneer u een reservesleutel wenst te bestellen. Bewaar dit nummer zorgvuldig.
- Gebruik geen verdunner of andere oplosmiddelen om de onderdelen te reinigen. Dit kan het oppervlak beschadigen.

- Als er vuil op de aansluitklemmen van de accuhouder en acculader aanwezig is: verwijder de accu, haal de stekker uit het stopcontact en reinig de aansluitklemmen vervolgens met een wegwerpdoekje of een wattenstaafje met ethanol enz. Als u de accu herhaaldelijk monteert en verwijdert als de aansluitklemmen nog vuil zijn, kan dit slijtage van de aansluitklemmen veroorzaken waardoor ze niet meer kunnen worden gebruikt.

Voorbeeld aansluitklem

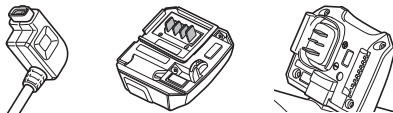

- Houd het oppervlak waar de accu contact maakt met de accuhouder schoon. Als de accu is aangesloten als er vreemde deeltjes zoals vuil of stof aan de klemmen zitten, is het mogelijk dat u de accu niet meer kunt verwijderen.



- Gebruik een vochtige, goed uitgewrongen doek om de accu en de plastic afdekking schoon te maken.
- Als u vragen hebt over het gebruik en het onderhoud van het product, raadpleeg dan de plaats van aankoop.
- De producten zijn niet gegarandeerd tegen natuurlijke slijtage en kwaliteitsverlies door normaal gebruik en veroudering.

Inleiding

U kunt de accu niet onmiddellijk na ontvangst gebruiken. De accu kan worden gebruikt nadat u deze volledig hebt opgeladen met de aangegeven acculader. Zorg dat u deze oplaadt voor gebruik. De accu kan worden gebruikt wanneer de LED op de accu gaat branden.

Items die regelmatig moeten worden gecontroleerd voordat u gaat fietsen

Controleer onderstaande items voordat u gaat fietsen. Als u problemen ziet, neem dan contact op met de plaats van aankoop of distributeur.

- Is het accuniveau voldoende?
- Is de accu correct gemonteerd?

Behandelingswijze

■ Oplaadtijd

De oplaadtijd hangt af van het accuniveau en van welke acculader er wordt gebruikt. Raadpleeg "Aangegeven oplaadtijd."

Dit is een lithium-ion accu. Gebruik de aangegeven acculader die door SHIMANO werd ontwikkeld.

■ Opslagmethode accu

- Als de fiets gedurende langere tijd niet wordt gebruikt, bergt u deze op met een resterend accuniveau van ongeveer 70%. Laad de accu om de zes maanden op om er zeker van te zijn dat deze niet volledig is ontladen.
- Bewaar de accu of de fiets met gemonteerde accu op een koele plaats binnen, uit de buurt van direct zonlicht en regen (ongeveer 10 tot 20 °C). Als de opslagtemperatuur laag of hoog is, neemt de prestatie van de accu af en wordt de gebruiksperiode korter. Als u de accu na een lange opslagduur weer gebruikt, laad deze dan eerst op.

■ Levensduur van de accu

- De accu is een artikel met een beperkte levensduur. Na vaak te zijn opgeladen zal de accu geleidelijk zijn vermogen verliezen. Als de periode dat de accu kan worden gebruikt en de afgelegde afstand extreem kort worden, dan heeft deze waarschijnlijk het einde van zijn levensduur bereikt en moet u een nieuwe accu aanschaffen.
- De levensduur van de accu is afhankelijk van verschillende factoren, zoals de opslagmethode, de gebruiksomstandigheden, de omgeving en de kenmerken van de accu zelf.

■ Gebruikte accu's

Lithium-ion accu's zijn recyclebare, waardevolle grondstoffen.

Volg de landelijke, regionale of gemeentelijke richtlijnen voor afvoer van gebruikte accu's. Als u twijfelt, neem dan contact op met de plaats van aankoop of distributeur.



Dit symbool op uw product, documentatie of verpakking herinnert u eraan dat dit product aan het einde van zijn levensduur gescheiden moet worden ingezameld.

Gooi dit product niet weg als ongesorteerd gemeentelijk afval, maar lever het in voor recycling. Door ervoor te zorgen dat het product op de juiste manier wordt afgevoerd, helpt u mogelijke negatieve gevolgen voor het milieu en de menselijke gezondheid te voorkomen. Neem contact op met uw plaatselijke afvalverwerkingsbedrijf voor informatie over uw dichtstbijzijnde recyclingpunt.

Verwijderingsinformatie voor landen buiten de Europese Unie



Dit symbool is uitsluitend van toepassing binnen de Europese Unie. Volg de plaatselijk geldende regels voor het weggooien van gebruikte batterijen/accu's. Als u twijfelt, kunt u contact opnemen met de plaats van aankoop of een fietsdealer.

Handleidingenstructuur

SHIMANO STEPS-gebruikershandleidingen zijn verdeeld over verschillende boekjes, zoals hieronder wordt beschreven.

Lees deze gebruikershandleidingen vóór gebruik zorgvuldig door en volg de aanwijzingen daarin op voor een correct gebruik. Bewaar de gebruikershandleidingen goed zodat u ze op ieder gewenst moment kunt raadplegen.

De nieuwste gebruikershandleidingen zijn beschikbaar op onze website (<https://si.shimano.com>).

- **SHIMANO STEPS-gebruikershandleiding**

Dit is de basisgebruikershandleiding voor SHIMANO STEPS. Ze bevat de volgende inhoud.

- Snelstartgids SHIMANO STEPS
- Bediening van elektrisch ondersteunde fietsen met een recht stuur, zoals stads-, trekking- of MTB-fietsen
- Probleemoplossing

- **SHIMANO STEPS-gebruikershandleiding voor fietsen met een racestuur (apart boekje)**

Dit boekje beschrijft de bediening van elektrisch ondersteunde fietsen met een racestuur die bediend worden met een dual control-versteller. Deze handleiding moet samen met de SHIMANO STEPS-gebruikershandleiding worden gelezen.

- **SHIMANO STEPS-gebruikershandleiding voor speciale accu en onderdelen (dit document)**

Deze handleiding bevat de volgende inhoud.

- De speciale accu van SHIMANO STEPS opladen
- De speciale accu van SHIMANO STEPS aan de fiets bevestigen en verwijderen
- Het satellietsysteem aan-uitschakelaar en de satelliet laadpoort bedienen
- De LEDs van de accu tijdens het opladen of bij een fout lezen, en fouten oplossen

- **SHIMANO STEPS-gebruikershandleiding voor fietscomputer**

Deze handleiding bevat informatie over de SHIMANO STEPS-fietscomputer. Raadpleeg deze handleiding voor informatie over het weergeven van de display en over het configureren van de instellingen.

- **Gebruikershandleiding voor schakelaareenheid**

Dit is de gebruikershandleiding voor de bekrachtigingsschakelaar en versnellingschakelaar. Deze handleiding beschrijft de bediening van de schakelaareenheid.

Namen van onderdelen

EC-E6000

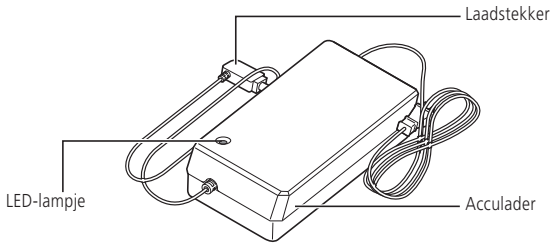

EC-E6002

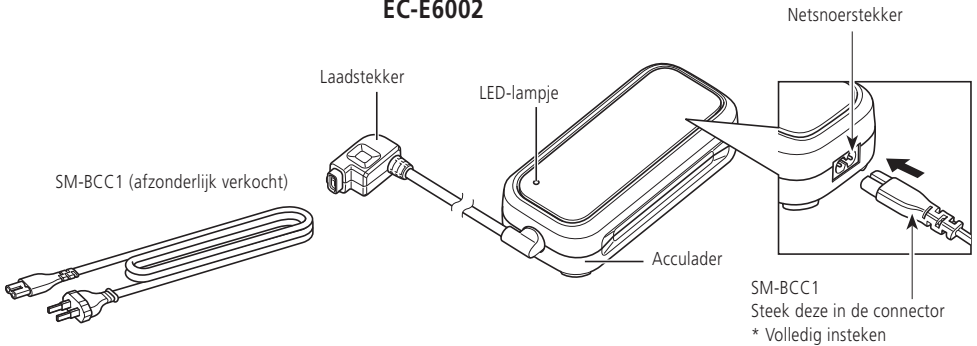

EW-CP100 *1

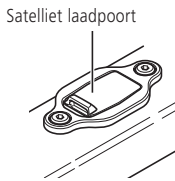

EC-E8004

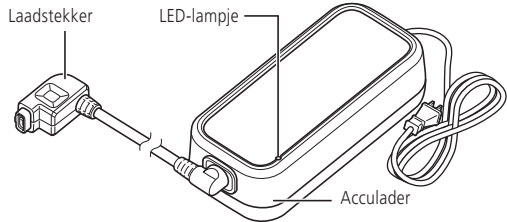

EW-SW100 / EW-SW300 *1

Satellietsysteem aan-uitschakelaar

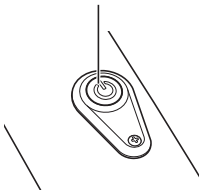

Adapter (afzonderlijk verkocht)

SM-BTE60



SM-BTE80



*1 De montagepositie verschilt naargelang de fiets.

Belangrijkste specificaties

■ Accu

Hoofddeel van accu	Lithium-ion
Nominale capaciteit	BT-E6000 / BT-E6001 / BT-E6010 / BT-E8014: 11,6 Ah BT-E6001 / BT-E8010 / BT-E8020 / BT-E8035 / BT-E8035-L: 14 Ah BT-E8016 / BT-E8036: 17,5 Ah
Bedrijfstemperatuurbereik	Tijdens het ontladen: -10 °C - 50 °C Tijdens het opladen: 0 °C - 40 °C
Nominale spanning	36 V

- Afhankelijk van de aandrijfeenheid is het mogelijk dat bepaalde accu's niet geschikt zijn. Raadpleeg voor details de productwebsite van SHIMANO (<https://productinfo.shimano.com/>).
- De aandrijfeenheid werkt mogelijk niet correct als de nieuwste firmwareversie niet geïnstalleerd is. Maak verbinding met E-TUBE PROJECT en werk de firmware bij.

■ Acculader

Ingang	EC-E6000: 100 - 240 V AC, 2,5 A, 50/60 Hz EC-E6002: 100 - 240 V AC, 1,5 A, 50/60 Hz EC-E8004 (VS/CANADA): 120 V AC, 1,6 A, 60 Hz EC-E8004 (Overige): 100 - 240 V AC, 1,9 - 0,9 A, 50/60 Hz
Uitgang	EC-E6000: 40 V DC, 4,4 A/42 V DC, 4 A EC-E6002: 42 V DC, 1,8 A EC-E8004 (VS/CANADA): 42 V DC, 4 A EC-E8004 (Overige): 42 V DC, 4 - 4,6 A (INGANG: 100 - 240 V AC)
Compatibele accu's *	SHIMANO BT-E6000, BT-E6001, BT-E6010, BT-E8010, BT-E8014, BT-E8016, BT-E8020, BT-E8035, BT-E8035-L, BT-E8036

* Komt met accu's die mogelijk niet beschikbaar zijn in uw regio.

De accu opladen

■ Aangegeven oplaadtijd

Accu	Oplaadtijd vertrekkende van een accuniveau van 0%			
	EC-E6000	EC-E6002	EC-E8004	
			100 - 127 V AC	220 - 240 V AC
BT-E6000, BT-E6010, BT-E8014	Ongeveer 4 uur	Ongeveer 6 uur 30 minuten	Ongeveer 3 uur 30 minuten	Ongeveer 3 uur
BT-E6001, BT-E8010, BT-E8020, BT-E8035, BT-E8035-L	Ongeveer 5 uur	Ongeveer 7 uur 30 minuten	Ongeveer 4 uur 30 minuten	Ongeveer 4 uur
BT-E8016, BT-E8036	Ongeveer 5 uur 30 minuten	Ongeveer 10 uur 12 minuten	Ongeveer 5 uur 40 minuten	Ongeveer 4 uur 48 minuten

■ De accu opladen die van de fiets is verwijderd

Laad de accu op een vlakke ondergrond op.

Plaats de accu en de acculader zoals in de afbeelding staat aangegeven.

* De oriëntatie van de laadpoort van de accu verschilt in functie van het model.

BT-E6000 / BT-E6001 / BT-E6010 / BT-E8035 / BT-E8035-L / BT-E8036

1. Bevestig de adapter op de laadstekker van de acculader.
2. Sluit de stekker van de acculader aan op het stopcontact.
3. Sluit de adapter aan op de laadpoort.

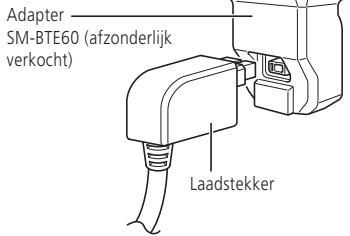

BT-E6000 / BT-E6001

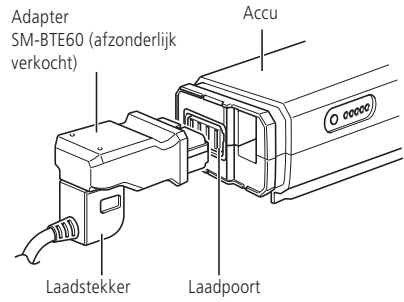

BT-E6010

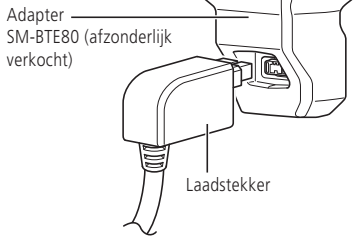
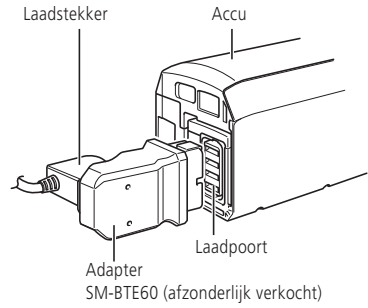

BT-E8035 / BT-E8035-L / BT-E8036

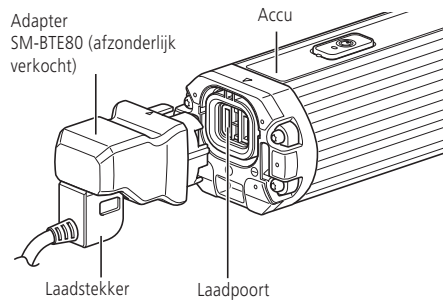

1. Sluit de stekker van de acculader aan op het stopcontact.
2. Steek de laadstekker in de laadpoort van de accu.

BT-E8010 / BT-E8014 / BT-E8016

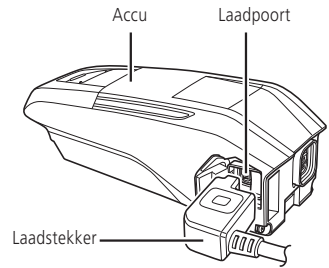

BT-E8020

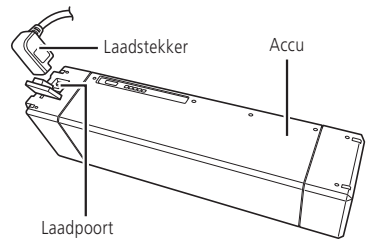

■ De accu opladen die is aangesloten op de fiets

Laad de accu op met de acculader op de vloer of een ander stabiel oppervlak. Zet de fiets vast tijdens het opladen, zodat deze niet omvalt.

1. Sluit de stekker van de acculader aan op het stopcontact.
2. Steek de laadstekker in de laadpoort van de accuhouder of de accu.

BT-E6000 / BT-E6001

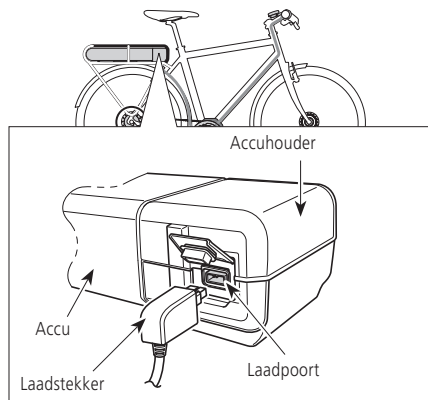

BT-E8020

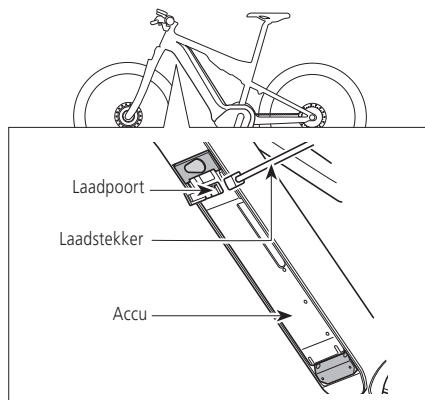

BT-E6010

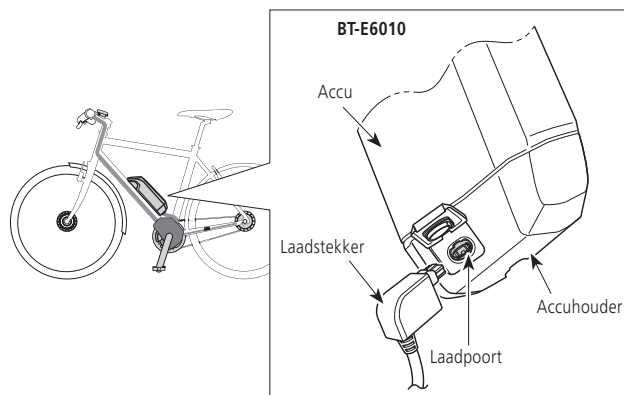

BT-E8010 / BT-E8014 / BT-E8016

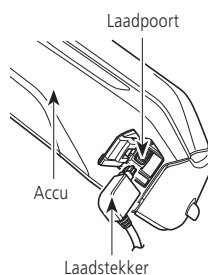

BT-E8035 / BT-E8035-L / BT-E8036

- De positie van de satelliet laadpoort verschilt afhankelijk van de fiets.

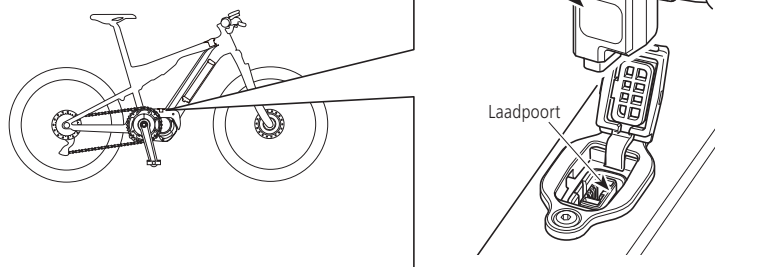

3. Sluit na het opladen de kap van de laadpoort.

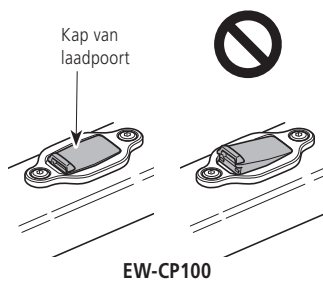
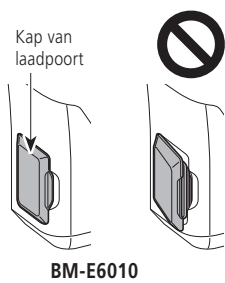
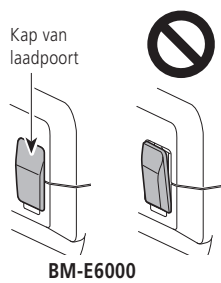

■ LED-lampje van lader

Zodra het opladen is gestart, gaat het LED-lampje op de acculader branden.

● Brandt	Opladen bezig
☀ Knippert	Fout bij het opladen
● Uit	<ul style="list-style-type: none">• Accu ontkoppeld• 1 uur of meer na het voltooiën van het opladen• 1 uur of meer nadat er zich een fout voordoet

NOTITIE

Het LED-lampje van de lader gaat niet uit onmiddellijk nadat het opladen is voltooid. U kunt de oplaadstatus aflezen via het LED-lampje op de accu.

EC-E6000

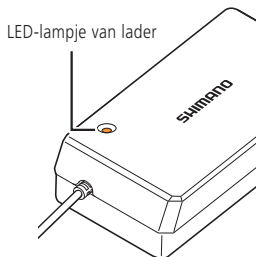

EC-E6002

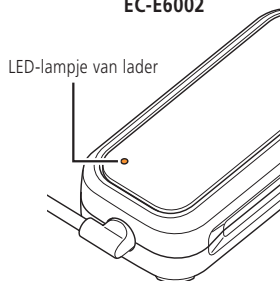

EC-E8004

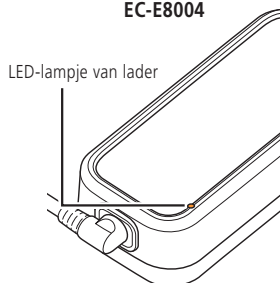

■ LED-lampje van accu

Met het LED-lampje van de accu kunt u de huidige oplaadstatus en het accuniveau nagaan. De vorm van de LED is afhankelijk van het model.

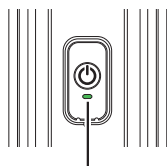

LED-lampje van accu

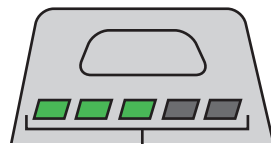

LED-lampje van accu

Display tijdens het opladen

Wanneer er vijf LED-lampjes van de accu zijn

Knipperpatroon*1	Oplaadstatus
	0 - 20%
	21 - 40%
	41 - 60%
	61 - 80%
	81 - 99%
	100%

*1 : Uit : Brandt : Knippert

Wanneer er één LED-lampje van de accu is

Knipperpatroon*1	Oplaadstatus
(Knippert herhaaldelijk 1 keer groen)	0 - 20%
(Knippert herhaaldelijk 2 keer groen)	21 - 40%
(Knippert herhaaldelijk 3 keer groen)	41 - 60%
(Knippert herhaaldelijk 4 keer groen)	61 - 80%
(Knippert herhaaldelijk 5 keer groen)	81 - 99%
/	100%*2

*1 : Uit : Brandt : Knippert

*2 Gaat uit een uur nadat de accu volledig is opgeladen.

Display accuniveau

U kunt de aan-uitschakelaar indrukken om het huidige accuniveau te controleren.

Wanneer er vijf LED-lampjes van de accu zijn

Knipperpatroon*1	Accuniveau
	100 - 81%
	80 - 61%
	60 - 41%
	40 - 21%
	20 - 1%
	0% * Als de accu niet is aangesloten op de fiets
	0% * Als de accu is aangesloten op de fiets * Als de stroom UIT is

*1 : Uit : Brandt : Knippert

Wanneer er één LED-lampje van de accu is

- Het LED-lampje licht op zodra de accu op de fiets is aangesloten. (Tenzij het accuniveau 0% is)

Knipperpatroon*1	Accuniveau
(Knippert herhaaldelijk 5 keer groen)	100 - 81%
(Knippert herhaaldelijk 4 keer groen)	80 - 61%
(Knippert herhaaldelijk 3 keer groen)	60 - 41%
(Knippert herhaaldelijk 2 keer groen)	40 - 21%
(Knippert herhaaldelijk 1 keer groen)	20 - 0%
	0% (als de accu is aangesloten op de fiets)

*1 : Uit : Knippert



Als het accuniveau laag is, worden de systeemfuncties in onderstaande volgorde uitgeschakeld.

- Elektronische bekrachtigingsmodus (de bekrachtigingsmodus wordt automatisch naar de [ECO]-stand geschakeld. Als de verlichting op accu is ingeschakeld, schakelt de modus sneller naar de [ECO]-stand.)
- Elektronisch schakelen
- Licht

Juist gebruik van de accu

Er kan op ieder willekeurig tijdstip worden opgeladen, ongeacht de resterende accucapaciteit. Onder de volgende omstandigheden moet u de accu echter volledig opladen: **Zorg dat u de aangegeven acculader gebruikt.**

- Op het moment van aankoop kan de accu niet gebruikt worden. Zorg dat u voordat u gaat fietsen de accu volledig oplaadt.

Laad de accu zo snel mogelijk op als deze volledig leeg is. Als u de accu niet oplaadt, zal deze verslechteren.

- Als de fiets gedurende langere tijd niet gebruikt wordt, bergt u deze op met een resterend accuniveau van ongeveer 70%. Zorg dat u de accu om de zes maanden oplaadt om er zeker van te zijn dat deze niet volledig is ontladen.

De accu monteren

De accu wordt op de accuhouder vastgemaakt met behulp van een sleutel. Er zijn verschillende soorten sleutels, dus er kunnen verschillen zijn met deze uitleg.

- De accu kan worden geplaatst zonder dat de sleutel moet worden gedraaid.
- Raadpleeg voor details aangaande compatibiliteit van de accu en de accuhouder de productwebsite van SHIMANO (<https://productinfo.shimano.com>).



LET OP

- Houd de accu stevig vast tijdens de montage, waarbij u erop let dat u deze niet laat vallen. Als u dit niet doet, kan een onderdeel vallen en breken of kan u zich verwonden.
- Houd rekening met het volgende om te voorkomen dat de accu valt tijdens het fietsen.
 - Bevestig dat de accu stevig op de accuhouder is bevestigd.
 - Fiets niet wanneer de sleutel insteekt.

NOTITIE

Controleer, voordat u gaat fietsen, dat de kap van de laadpoort is gesloten.

■ Houder van het type 'achteraan dragend'

BT-E6000 / BT-E6001

1. Plaats de accu in de rail vanaf de achterkant van de fiets.
 - Schuif de accu naar voren en duw deze dan stevig vast.

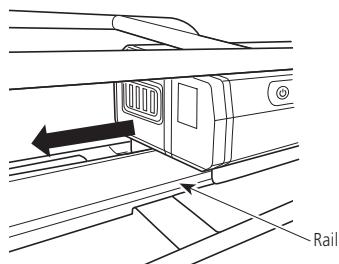

■ Houder extern type

BT-E6010 / BT-E8010 / BT-E8014 / BT-E8016

1. Plaats de accu vanaf de onderkant.
 - Leg het concaaf deel op de onderkant van de accu op één lijn met het bolrond deel op de accuhouder, en plaats vervolgens de accu.

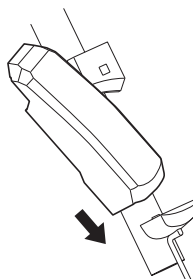

2. Schuif de accu.
 - Plaats de accu tot u een klik hoort.



■ Houder geïntegreerd type

De volgende procedure gebruikt een type fiets waarbij de accu als voorbeeld vanaf de onderkant van de schuine buis wordt gemonteerd/verwijderd.

BT-E8020

1. Gebruik de volgende procedure om deze te plaatsen vanaf de onderzijde van de accu.

- (1) Plaats vanaf de onderzijde van de accu.
- (2) Schuif de accu. Duw tot u de accu op zijn plaats hoort klikken.

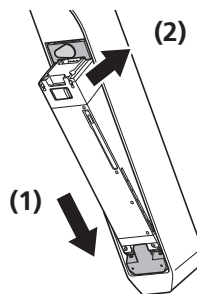

NOTITIE

Monteer of verwijder de accu niet als de sleutel nog insteekt of als de kap van het sleutelgat nog openstaat. De accu kan tegen de greep van de sleutel of de kap van het sleutelgat botsen en zo beschadigd raken.

1. Gebruik de volgende procedure om deze te plaatsen vanaf de onderzijde van de accu.

- (1) Plaats vanaf de onderzijde van de accu.
- (2) Schuif de accu. Duw tot u de accu op zijn plaats hoort klikken.

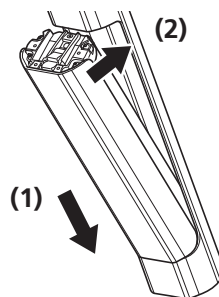

NOTITIE

- Nadat u de accu hebt ingeduwd, trekt u eraan om te bevestigen dat deze veilig is vergrendeld.

De accu verwijderen

⚠ LET OP

- Houd de accu stevig vast tijdens verwijdering of vervoer, waarbij u erop let dat u deze niet laat vallen. Als u dit niet doet, kan een onderdeel vallen en breken of kan u zich verwonden.

■ Houder van het type 'achteraan dragend'

1. Plaats de sleutel om het slot te ontgrendelen.

- (1) Druk op de aan-uitschakelaar om de voeding UIT te schakelen en steek de sleutel in de slotcilinder op de accuhouder.
- (2) Draai de sleutel tot u voelt dat er contact wordt gemaakt.

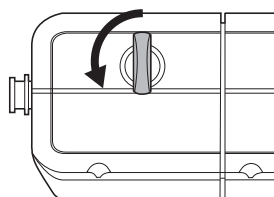
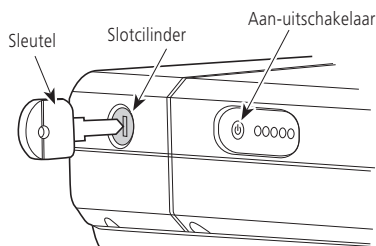

2. Verwijder de accu.

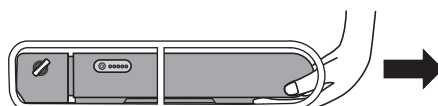

■ Houder extern type

BT-E6010 / BT-E8010 / BT-E8014 / BT-E8016

1. Steek de sleutel in.

Druk op de aan-uitschakelaar om de voeding UIT te schakelen en steek de sleutel in de slotcilinder op de accuhouder.

BT-E6010

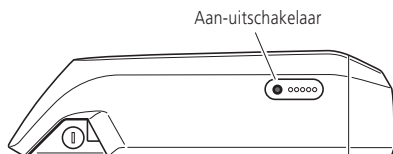

BT-E8010 / BT-E8014 / BT-E8016

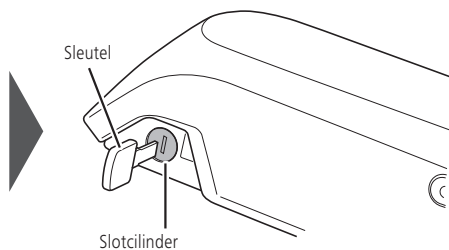
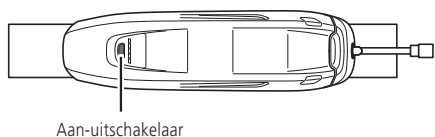

2. Ontgrendel het accuslot.

Draai de sleutel tot u voelt dat er contact wordt gemaakt.

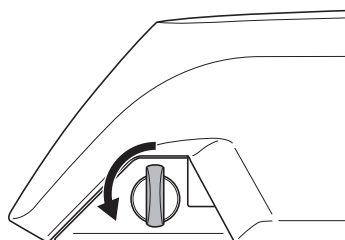

3. Verwijder de accu.

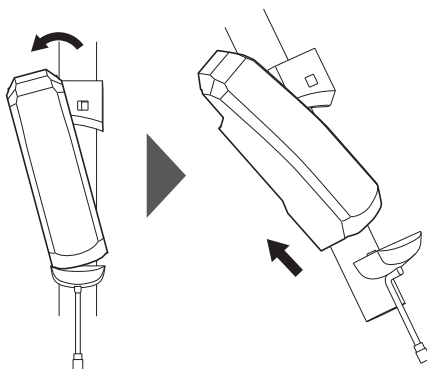

■ Houder geïntegreerd type

Als er een accudeksel van een ander bedrijf wordt gemonteerd, verwijdert u eerst het accudeksel. De volgende procedure gebruikt een type fiets waarbij de accu als voorbeeld vanaf de onderkant van de schuine buis wordt gemonteerd/verwijderd.

BT-E8020

1. Open de kap van het sleutelgat.

Druk op de aan-uitschakelaar om de voeding UIT te schakelen en open dan de kap van het sleutelgat.

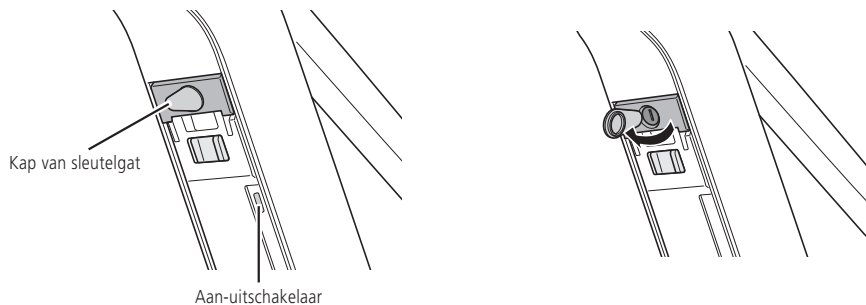

2. Ontgrendel het accuslot.

(1) Steek de sleutel in de slotcilinder van de accuhouder.

(2) Draai de sleutel rechtsom.

(3) Druk de sleutel in.

De accu is ontgrendeld.

(1)

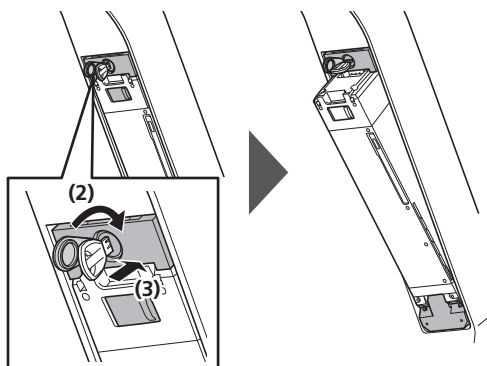
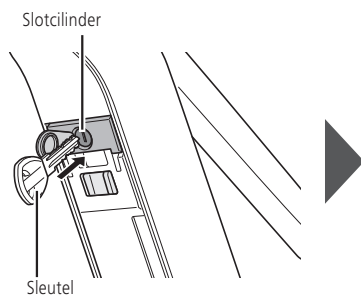

3. Verwijder de accu.

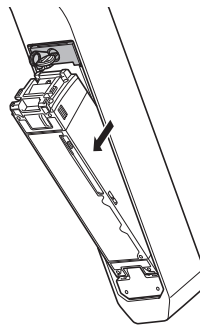

1. Schakel de stroom UIT.

Als er een kap is voor het sleutelgat, open deze dan.

* De positie en de bediening van de aan-uitschakelaar verschillen afhankelijk van de fiets.

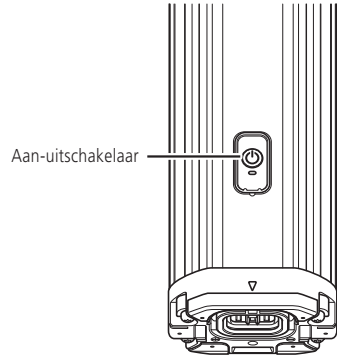

2. Ontgrendel het accuslot.

(1) Steek de sleutel in de slotcilinder van de accuhouder.

(2) Ondersteun de accu met de hand en draai de sleutel rechtsom.

De accu is ontgrendeld. De dubbele grendelplaat houdt de accu op de aangewezen plaats en voorkomt dat deze eruit valt.

Als de accu niet in de aangewezen positie kan worden geschoven, trekt u de accu met de hand uit terwijl u de sleutel draait.

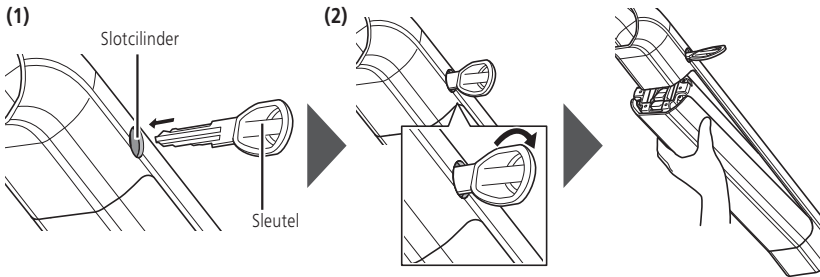

NOTITIE

- Als de accu met een dubbele grendelplaat is vastgemaakt, kan deze dubbele grendelplaat door een sterke externe kracht vervormd raken, waardoor de accu kan vallen.
- U kunt een inbussleutel gebruiken in plaats van een sleutel, afhankelijk van het model. Ontgrendel door de inbussleutel 90° rechtsom te draaien, zoals staat aangegeven in de afbeelding. Draai niet linksom met overdreven veel kracht, of draai niet meer dan 90° rechtsom. Doet u dat wel, kunt u schade veroorzaken.

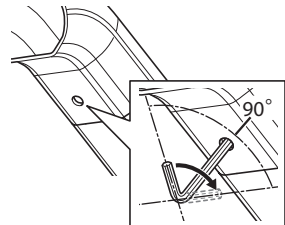

3. Verwijder de accu.

Verwijder de accu terwijl u deze met de hand ondersteunt en op de dubbele grendelplaat duwt.

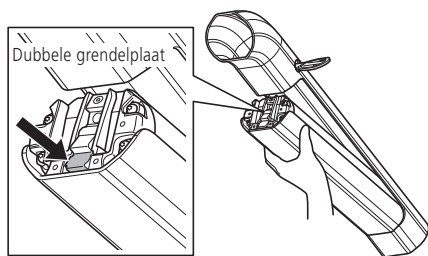

Voeding AAN/UIT

- U mag de voeding niet op AAN zetten tijdens het opladen.
- Wanneer de fiets meer dan 10 minuten stilstaat, schakelt de automatische uitschakeling de voeding automatisch UIT.

NOTITIE

- Controleer het volgende voor u de stroom op AAN zet.
 - De accu is stevig bevestigd op de accuhouder.
 - De fietscomputer is stevig bevestigd op de steun (raadpleeg de "SHIMANO STEPS-gebruikershandleiding voor fietscomputer").
- Stap niet op het pedaal wanneer u de voeding op AAN/UIT zet. Doet u dat wel, kan er een systeemfout ontstaan.
- De ingebouwde accu van het satellietstelsel aan-uitschakelaar / fietscomputer wordt opgeladen terwijl het systeem in werking is. Als de lading onvoldoende is door een lange opslagperiode enz., laadt u de ingebouwde accu aan de hand van een van de onderstaande methoden op. Het neemt maximaal twee uur in beslag om de ingebouwde accu op te laden.
 - Laad de (hoofd)accu op terwijl deze op de fiets is gemonteerd. (enkel voor BM-E6000 / BM-E6010 / EW-CP100)
 - * Wanneer de (hoofd)accu volledig is opgeladen, stopt het opladen van de ingebouwde accu automatisch.
 - De stroom kan op AAN worden gezet met behulp van de aan-uitknop van de (hoofd)accu.
 - * De stroom wordt automatisch op UIT gezet als de fiets 10 minuten lang stilstaat. Wanneer u meer dan 10 minuten oplaadt, bedien dan een van de schakelaars van de fiets of draai de crank om het systeem draaiende te houden.
 - Het opladen kan worden uitgevoerd door het satellietstelsel aan-uitschakelaar / fietscomputer aan te sluiten op de pc-versie van E-TUBE PROJECT. Voer een aanvraag in bij de plaats van aankoop.

■ De voeding op AAN zetten via de fietscomputer

De aan-uitknop is niet uitgerust, afhankelijk van het model van de fietscomputer. Gebruik een andere methode om de voeding op AAN te zetten.

1. Druk op de aan-uitschakelaar.

Het is mogelijk dat u de knop ingedrukt moet houden, afhankelijk van het model van de fietscomputer. Houd de knop ingedrukt tot het scherm aangaat.

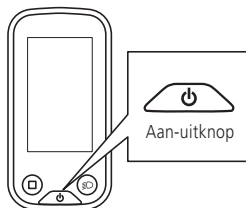

■ De voeding van het satellietstelsel aan-uitschakelaar op AAN zetten

De positie van het satellietstelsel aan-uitschakelaar verschilt afhankelijk van de fiets.

1. Druk de aan-uitknop gedurende 0,5 seconde in.

- Het LED-lampje gaat kort branden. Indien de stroom op de normale wijze wordt ingeschakeld, licht het LED-lampje enkele seconden op.
- Het LED-lampje knippert twee keer bij het inschakelen, als de capaciteit van de ingebouwde accu van het satellietstelsel aan-uitschakelaar is verminderd. De ingebouwde accu wordt opgeladen wanneer u het systeem even ingeschakeld laat.

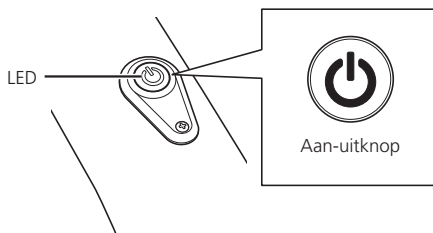

■ De voeding op AAN zetten via de accu

1. Druk op de aan-uitschakelaar van de accu.

Het LED-lampje begint te branden en het accuniveau wordt weergegeven.

BT-E6000 / BT-E6001

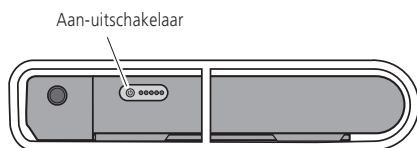

BT-E8010 / BT-E8014 / BT-E8016

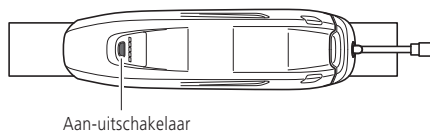

BT-E6010

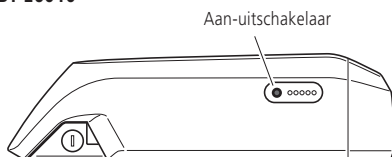

BT-E8020

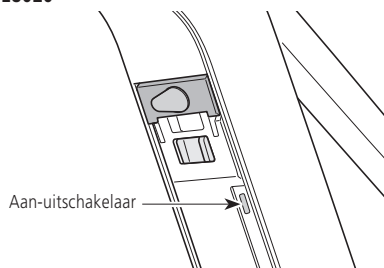

BT-E8035 / BT-E8035-L / BT-E8036

- De positie van de aan-uitschakelaar verschilt afhankelijk van de fiets.

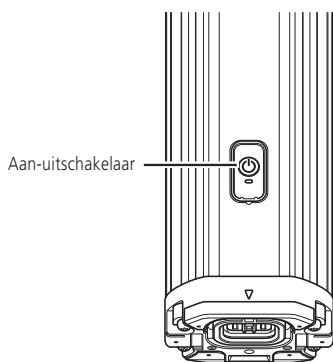

Door de aan-uitschakelaar ongeveer zes seconden in te drukken, kunt u de stroom bij noodgevallen uitschakelen (uitgezonderd voor de BT-E6000 / BT-E6001 / BT-E6010).

■ Als zich een probleem voordoet

Symptomen	Mogelijke oorzaak	Oplossingen
Het LED-lampje van de accu licht niet op.	Was het accupeil lange tijd 0%? Of heeft u de accu na aankoop niet opgeladen?	Laad de accu op. Als het LED-lampje nog steeds niet gaat branden nadat de accu werd opgeladen, neem dan contact op met de plaats van aankoop.
De accu loopt snel leeg.	Mogelijk is de accu aan het einde van zijn levensduur.	Vervang de accu door een nieuwe.
	Mogelijk is de accutemperatuur hoger dan het toegelaten werkingstemperatuurbereik.	Gebruik de accu binnen het werkingstemperatuurbereik.
Kan niet opladen.	Is de stekker van de acculader goed aangesloten?	Verwijder de stekker van de acculader uit het stopcontact en steek de stekker er weer in. Probeer nu opnieuw op te laden. Als de accu nu nog niet wordt opgeladen, neem dan contact op met de plaats van aankoop.
	Is de laadstekker van de acculader correct in de accu gestoken?	Haal de laadstekker uit de acculader en steek de laadstekker er weer in. Probeer nu opnieuw op te laden. Als de accu nu nog niet wordt opgeladen, neem dan contact op met de plaats van aankoop.
	Zijn de laadadapter en de laadstekker, of de laadadapter en de laadpoort van de accu stevig op elkaar aangesloten?	Sluit de laadadapter en de laadstekker of de laadadapter en de laadpoort van de accu stevig op elkaar aan en laad de accu opnieuw op. Als de accu nu nog niet wordt opgeladen, neem dan contact op met de plaats van aankoop.
	Zijn de aansluitklemmen van de acculader, laadadapter of accu vuil?	Maak de aansluitklemmen proper met een wegwerpdoekje of een wattenstaafje gedrenkt in ethanol en laad de accu opnieuw op. Als de accu nu nog niet wordt opgeladen, neem dan contact op met de plaats van aankoop.
De accu wordt niet opgeladen ook al is de acculader aangesloten.	Mogelijk is de accu aan het einde van zijn levensduur.	Vervang de accu door een nieuwe.
De accu en de acculader worden warm.	De temperatuur van de accu en de acculader kan hoger worden dat de toegelaten bedrijfstemperatuur.	Stop met opladen en wacht even voor u verdergaat met opladen. De oppervlaktetemperatuur kan door de omgevingstemperatuur stijgen boven de 60 °C, naargelang het model. Er is een probleem indien de behuizing van de accu en de acculader vervormen of indien ze een tijdje na het opladen warm blijven. Neem contact op met de plaats van aankoop.
De acculader is warm.	De acculader kan warmer worden dan normaal wanneer meerdere accu's achtereenvolgens worden opgeladen.	Wacht een tijdje tussen twee laadbeurten.





Symptomen	Mogelijke oorzaak	Oplossingen
Het LED-lampje van de acculader licht niet op.	Is de laadstekker van de acculader correct in de accu gestoken?	Controleer of er geen vreemde voorwerpen in de verbindingzone zijn, verwijder deze en sluit de laadstekker weer aan. Als het probleem niet is opgelost moet u contact opnemen met de plaats van aankoop.
	Is de accu helemaal opgeladen?	Het LED-lampje gaat uit wanneer de accu volledig is opgeladen. Dit is normaal. Verwijder de stekker van de acculader uit het stopcontact en steek de stekker er weer in. Probeer nu opnieuw op te laden. Als het LED-lampje nog steeds niet gaat branden, neem dan contact op met de plaats van aankoop.
De accu kan niet worden verwijderd.		Neem contact op met de plaats van aankoop.
De accu kan niet worden geplaatst.		Neem contact op met de plaats van aankoop.
Er lekt vloeistof uit de accu.		Stop onmiddellijk met het gebruik en neem contact op met de plaats van aankoop.
Er is een abnormale geur op te merken.		Stop onmiddellijk met het gebruik, en neem contact op met de plaats van aankoop.
Er is rook merkbaar.		Stop onmiddellijk met het gebruik en neem contact op met de plaats van aankoop.
De fietscomputer start niet op.	Wordt de accu opgeladen?	Wanneer u de accu oplaadt terwijl deze op de fiets is gemonteerd, kunt u de fietscomputer niet inschakelen. Stop met opladen. Het systeem wordt automatisch uitgeschakeld wanneer het opladen wordt gestart terwijl de fietscomputer operationeel is.
	Als de fietscomputer niet start wanneer de aan-uitknop wordt ingedrukt, is het mogelijk dat het peil van de ingebouwde accu van de fietscomputer laag is.	De ingebouwde accu van de fietscomputer moet worden opgeladen. Raadpleeg "Voeding AAN/UIT."
De sleutel kan niet worden omgedraaid.	Vreemd materiaal zoals vuil en stof kan in de accu of in de accuhouder vastzitten.	Draai aan de sleutel terwijl u de accu in de montagerichting drukt. Als de accu is verwijderd, volg dan de schoonmaakprocedure om het geheel schoon te maken. Als de accu niet is verwijderd of als het probleem na het schoonmaken niet is opgelost, neem dan contact op met de plaats van aankoop.
De accu klettert.	Zijn de accu en de accuhouder correct gemonteerd? Is het montagegedeelte van de accu en accuhouder vervormd?	Neem contact op met de plaats van aankoop.
De LED-verlichting licht niet op na het indrukken van het satellietstelsel aan-uitschakelaar.	Werd het product voor een langere periode niet gebruikt?	De ingebouwde accu van het satellietstelsel aan-uitschakelaar moet worden opgeladen. Raadpleeg "Voeding AAN/UIT".
	Mogelijk is de accu temperatuur hoger dan het toegelaten werkingstemperatuurbereik.	Schakel het systeem in nadat u de accu een tijdje hebt laten rusten in een temperatuurbereik waar ontladen mogelijk is. Als het LED-lampje nog steeds niet gaat branden, neem dan contact op met de plaats van aankoop.



Symptomen	Mogelijke oorzaak	Oplossingen
Het scherm van de fietscomputer of het LED-lampje van het satellietstelsel aan-uitschakelaar gaat voor een korte periode branden wanneer het satellietstelsel aan-uitschakelaar wordt ingedrukt, maar de voeding kan niet worden ingeschakeld.	Is het accuniveau van de (hoofd)accu te laag?	Laad de (hoofd)accu op.
	Is de (hoofd)accu correct verbonden?	Ga na of de (hoofd)accu correct is verbonden. Als het systeem nog steeds niet wordt ingeschakeld, neem dan contact op met de plaats van aankoop.
	Het peil van de ingebouwde accu van het satellietstelsel aan-uitschakelaar is te laag.	De ingebouwde accu van het satellietstelsel aan-uitschakelaar moet worden opgeladen. Raadpleeg "Voeding AAN/UIT".

■ Foutindicaties LED-lampje van accu





Systeemfouten en gelijkaardige waarschuwingen worden weergegeven aan de hand van verschillende lichtpatronen van het LED-lampje van de accu.

Wanneer er vijf LED-lampjes van de accu zijn

Knipperpatroon*1	Indicatieomstandigheden	Herstel
	De overstrombeveiliging van de accu werd geactiveerd.	Als dit gebeurt tijdens het opladen, verwijder dan de laadstekker en verbind deze terug. Als het probleem aanhoudt, vraag dan aan uw plaats van aankoop om het volgende uit te voeren. <ul style="list-style-type: none"> Een originele SHIMANO-accu aansluiten. En het netsnoer op eventuele afwijkingen controleren. Als de fout niet verdwijnt, neem dan contact op met uw distributeur.
	Als de temperatuur het gegarandeerde bedrijfsbereik overschrijdt, wordt de accu uitgeschakeld.	Als de temperatuur hoger is dan de temperatuur waarbij ontlading mogelijk is, leg de accu dan op een koele plek buiten het bereik van de zon, tot de inwendige temperatuur van de accu voldoende is gedaald. Als de temperatuur lager is dan de temperatuur waarbij ontlading mogelijk is, leg de accu dan binnen tot de inwendige temperatuur van de accu is gestegen tot een geschikte temperatuur.
	De accu herkent de aandrijf eenheid niet.	Als dit gebeurt tijdens het opladen, verwijder dan de laadstekker en verbind deze terug. Als het probleem aanhoudt, vraag dan aan uw plaats van aankoop om het volgende uit te voeren. <ul style="list-style-type: none"> Een originele SHIMANO-accu aansluiten. En het netsnoer op eventuele afwijkingen controleren. Als de fout niet verdwijnt, neem dan contact op met uw distributeur.
	Dit wordt weergegeven als er tijdens het opladen een fout optreedt.	Verwijder de acculader van de accu en druk op de aan-uitschakelaar. Als er een fout wordt weergegeven, neem dan contact op met de plaats van aankoop.
	Er is een elektrische afwijking vastgesteld in de accu.	Verwijder de acculader nadat u deze hebt verbonden met de accu. Druk op de aan-uitschakelaar terwijl de accu is verbonden. Als er een fout verschijnt enkel betreffende de accu, vraag dan aan uw plaats van aankoop om het volgende uit te voeren. <ul style="list-style-type: none"> Een originele SHIMANO-accu aansluiten. En het netsnoer op eventuele afwijkingen controleren. Als de fout niet verdwijnt, neem dan contact op met uw distributeur.

*1  : Uit  : Brandt  : Knippert

Wanneer er één LED-lampje van de accu is

Knipperpatroon*1	Indicatieomstandigheden	Herstel	Foutcode*2
 (Knippert herhaaldelijk 5 keer)	Er is een elektrische afwijking vastgesteld in de accu.	Verwijder de acculader nadat u deze hebt verbonden met de accu. Druk op de aan-uitschakelaar terwijl de accu is verbonden. Als er een fout verschijnt enkel betreffende de accu of als E023 staat weergegeven op de fietscomputer, vraag dan aan uw plaats van aankoop om het volgende uit te voeren. <ul style="list-style-type: none"> • Een originele SHIMANO-accu aansluiten. En het netsnoer op eventuele afwijkingen controleren. Als de fout niet verdwijnt, neem dan contact op met uw distributeur. 	E023
 (Knippert herhaaldelijk 4 keer)	De overstroombeveiliging van de accu werd geactiveerd.	Vraag aan uw plaats van aankoop om het volgende uit te voeren. <ul style="list-style-type: none"> • Een originele SHIMANO-accu aansluiten. En het netsnoer op eventuele afwijkingen controleren. Als de fout niet verdwijnt, neem dan contact op met uw distributeur. 	E024
	Dit wordt weergegeven als er tijdens het opladen een fout optreedt.	Verwijder de acculader van de accu en druk op de aan-uitschakelaar. Als er een fout wordt weergegeven, neem dan contact op met de plaats van aankoop.	Geen display
 (Knippert herhaaldelijk 3 keer)	Als de temperatuur het gegarandeerde bedrijfsbereik overschrijdt, wordt de accu uitgeschakeld.	Als de temperatuur hoger is dan de temperatuur waarbij ontlading mogelijk is, leg de accu dan op een koele plek buiten het bereik van de zon, tot de inwendige temperatuur van de accu voldoende is gedaald. Als de temperatuur lager is dan de temperatuur waarbij ontlading mogelijk is, leg de accu dan binnen tot de inwendige temperatuur van de accu is gestegen tot een geschikte temperatuur.	W200 (W020)
 (Knippert herhaaldelijk 1 keer)	De accu herkent de aandrijfeenheid niet.	Vraag aan uw plaats van aankoop om het volgende uit te voeren. <ul style="list-style-type: none"> • Een originele SHIMANO-accu aansluiten. En het netsnoer op eventuele afwijkingen controleren. Als de fout niet verdwijnt, neem dan contact op met uw distributeur. 	E025

*1 : Knippert

*2 Weergegeven op de fietscomputer. Het knipperpatroon weergegeven tussen haakjes kan worden weergegeven, afhankelijk van de verbonden aandrijfeenheid.

