

Voor-aandrijf systeem

SHIMANO
Tourney

Voor het verkrijgen van de beste prestaties wordt het aanbevolen gebruik te maken van de onderstaande combinatie.

Serie		Tourney (Niet - SIS)	
Versnellingen	Rechts	7-versnellingen	6-versnellingen
	Links	3-versnellingen	3-versnellingen
Schakelhendel	Links	SL-RS25-LN	SL-RS25-LN
Buiten kabel		OT-SIS40	
Voorderailleur		FD-C051/FD-C050/ FD-TZ31/FD-TZ21	FD-TZ30/FD-TZ20
Kettingwiel		FC-M151	
Trapas		BB-UN26	
Ketting		CN-UG51	
Trapas-kabelgeleider		SM-SP18/SM-BT18	

Specificaties

Schakelhendel

Modelnummer	SL-RS25-LN
Versnellingen	Niet - SIS



Voorderailleur

Modelnummer	FD-C051	FD-C050	FD-TZ31	FD-TZ30	FD-TZ21	FD-TZ20
Diameter van voorderailleurklemband (Normale type)	S, M, L		S, M		S, M	
Diameter van voorderailleurklemband (Type met bovengelide kabel)	S, M, L		S, M		S, M	
Hoek van kettingsteun (α)	66° - 69°		66° - 69°		66° - 69°	

Kettingwiel

Modelnummer	FC-M151	FC-M151
Combinatie van kettingwielvertandingen	48T-38T-28T	42T-34T-24T
Lengte van crankarm	170 mm	170 mm
Afmetingen van pedaalschroefdraad	BC 9/16" X 20 T.P.I. (Engelse draad)	BC 9/16" X 20 T.P.I. (Engelse draad)
Afmetingen van schroefdraad van trapascup	BC 1,37" X 24 T.P.I. (68, 73 mm)	BC 1,37" X 24 T.P.I. (68, 73 mm)
Voorderailleur van toepassing	FD-C051/FD-TZ31/FD-TZ21	FD-C050/FD-TZ30/FD-TZ20

Trapas

Type	Ketting lijn	Aslengte	Breedte trapashuis	ngeponst merkteken	Afmetingen van schroefdraad
Triple	47,5 mm	122,5 mm	68 mm	D-NL	BC1,37 X 24 T.P.I.

Montage van de schakelhendel

Monteer de remhendel in een positie waarbij de remwerking niet gehinderd wordt.

Niet gebruiken in een combinatie die tot gevolg heeft dat de remwerking gehinderd wordt.

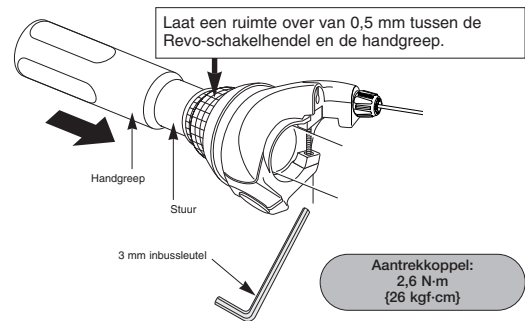

Overschakelen van de versnellingen

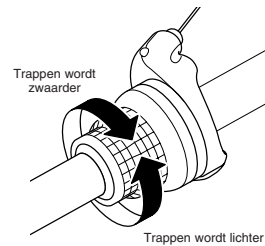

Montage van de trapas

Monteer met behulp van het speciaal gereedschap TL-UN74-S. Monteer eerst het hoofdhuus en vervolgens de adapter.

Aantrekkoppel: 50 - 70 N-m (500 - 700 kgf-cm)

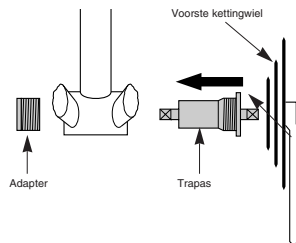

Montage van het kettingwiel

Gebruik voor het monteren van het kettingwiel de speloze cranktrekker (TL-FC10).

Aantrekkoppel: 35 - 50 N-m (350 - 500 kgf-cm)

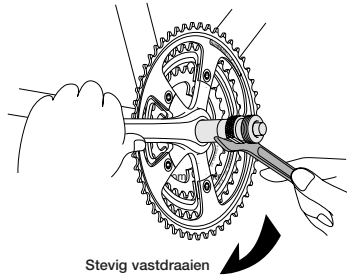

Monteren van de voorderailleur

1. < FD-C051 / C050 >

De voorderailleur op de wijze aangegeven in de illustratie afstellen en vervolgens monteren. Tijdens montage het Pro-Set uitrichtingsblok niet verwijderen.

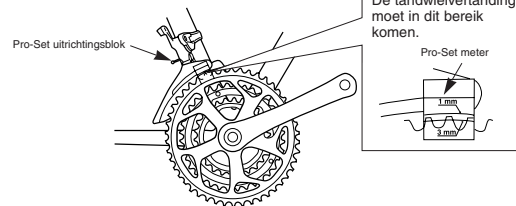

< FD-TZ31 / TZ30 / TZ21 / TZ20 >

Monteer zodanig dat er een speling is van 1 - 3 mm bij het punt waar de grootste kettingring en de onderste rand van de kettinggeleider het dichtst bij elkaar komen.

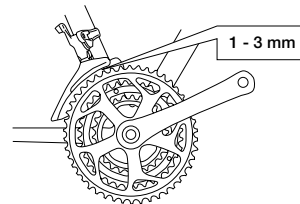

2. Het platte gedeelte van de buitenste plaat van de kettinggeleider dient direct boven en parallel ten opzichte van de grootste kettingring te staan.

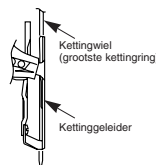

3. Vastzetten met behulp van een 9 mm steeksleutel (TZ31, TZ30, TZ21, TZ20) of een 5 mm inbusleutel (C051, C050).

Aantrekkoppel: 5 - 7 N-m (50 - 70 kgf-cm)

Kettinglengte

< GS >

Voeg 2 schakels toe terwijl de ketting om het grootste versnellingsstandwiel en de grootste kettingring geplaatst is.

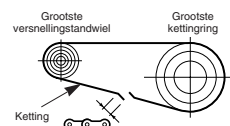

< SS >

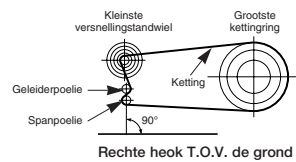

Afstelling

Zorg er voor de hieronder aangegeven volgorde aan te houden.

1. Afstelling van de laagste versnelling < FD-C051 / C050 >

Verwijder eerst het Pro-Set uitrichtingsblok. Stel vervolgens zodanig af dat de speling tussen de binnenste plaat van de kettinggeleider en de ketting 0 - 0,5 mm bedraagt.

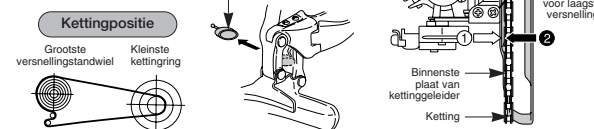

< FD-TZ31 / TZ30 / TZ21 / TZ20 >

Zodanig afstellen dat de speling tussen de binnenste plaat van de kettinggeleider en de ketting 0 - 0,5 mm bedraagt.



2. Aansluiten en bevestigen van de kabel

Trek de kabel stevig aan en draai de bevestigingsbout vast met behulp van een 9 mm steeksleutel (TZ31, TZ30, TZ21, TZ20) of met een 5 mm inbusleutel (C051, C050) om de kabel vast te zetten.

Aantrekkoppel: 5 - 7 N-m (50 - 70 kgf-cm)

Insteken van de binnenkabel

Steek de binnenkabel in de buitenkabel vanaf het uiteinde met de markering. Breng vet aan vanaf het uiteinde met de markering om van een soepele werking van de kabel verzekerd te zijn.



Afknippen van de buitenkabel

Bij het afsnijden van de buitenkabel, deze aan het uiteinde tegenovergesteld aan het uiteinde met de markering afsnijden. Na het afsnijden van de buitenkabel het uiteinde er van zodanig afronden dat de binnenomtrek van het gat een gelijkmatige diameter heeft.

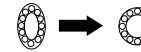

Bevestig hetzelfde buitenkabelafsluitkapje op het afgesneden uiteinde van het buitenkabel.

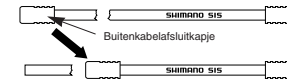

3. Afstelling van de kabelspanning

Trek de kabel eerst strak aan en bevestig deze aan de voorderailleur zoals aangegeven in de illustratie.

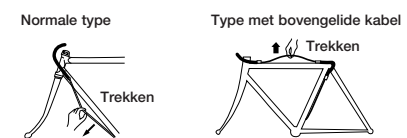

Snijd eventuele overblijvende kabel af, bevestig het afsluitkapje en haak de kabel vast in de pin.

< FD-C051 / C050 >

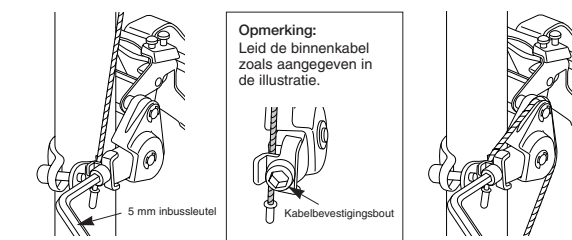

Type met bovengelide kabel

Normale type

4. Afstelling van de hoogste versnelling

Stel zodanig af dat de speling tussen de buitenste plaat van de kettinggeleider en de ketting 0 - 0,5 mm bedraagt.



5. Afstellen van de middelste kettingring

Plaats de ketting op het grootste versnellingsstandwiel en breng aan de voorzijde de ketting van de grootste kettingring naar de middelste kettingring. Stel met behulp van de kabelafstelbout zodanig af dat de speling tussen de binnenplaat van de kettinggeleider en de ketting 0 - 0,5 mm is.

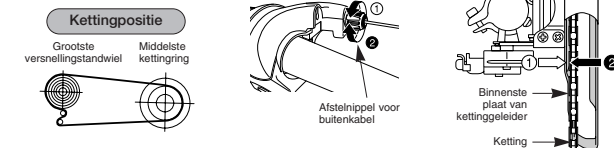

6. Storingstabel

Verplaats na het uitvoeren van de stappen 1 - 5 de schakelhendel om het overschakelen te controleren. (Dit is eveneens van toepassing indien het schakelen tijdens gebruik problemen oplevert.)

Als de ketting naar de zijde van de crank afglijdt	Draai de afstelschroef voor de hoogste versnelling rechtsom aan (ongeveer 1/4 slag).
Als het overschakelen van de middelste kettingring naar de grootste kettingring problemen oplevert	Draai de afstelschroef voor de hoogste versnelling linksom los (ongeveer 1/8 slag).
Als het overschakelen van de middelste kettingring naar de kleinste kettingring problemen oplevert	Draai de afstelschroef voor de laagste versnelling linksom los (ongeveer 1/4 slag).
Als de ketting door de binnenste plaat van de voorderailleur gehinderd wordt wanneer de ketting zich op de grootste kettingring bevindt	Draai de afstelschroef voor de hoogste versnelling rechtsom aan (ongeveer 1/8 slag).
Als de ketting door de buitenste plaat van de voorderailleur gehinderd wordt wanneer de ketting zich op de grootste kettingring bevindt	Draai de afstelschroef voor de hoogste versnelling linksom los (ongeveer 1/8 slag).
Als de middelste kettingring bij het overschakelen van de grootste kettingring wordt overgeslagen	Draai de afstelknop voor de buitenkabel linksom los (1 of 2 slagen).
Als de ketting door de binnenste plaat van de voorderailleur gehinderd wordt wanneer naar het grootste versnellingsstandwiel van de achterderailleur wordt overgeschakeld en de ketting zich op de middelste kettingring bevindt	Draai de afstelknop voor de buitenkabel rechtsom aan (1 of 2 slagen).
Als het overschakelen van de grootste kettingring naar de middelste kettingring moeilijk verloopt	
Als de ketting naar de zijde van de trapas afglijdt	Draai de afstelschroef voor de laagste versnelling rechtsom aan (ongeveer 1/2 slag).

* SL-RS25-LN

Vervangen van de binnenkabel

1. Bedien het schakelmechanisme en zet dit in de stand voor de kleinste kettingring. Gebruik vervolgens een schroevendraaier of een soortgelijk gereedschap om punt A in te drukken en de afdekking te verwijderen.

2. Vervang de binnenkabel door het uitvoeren van de stappen ① tot ③ zoals aangegeven in de illustratie.

