

Dealerhandleiding

RACE	MTB	Trekking
Stads-toer/ comfort-fiets	STADS-SPORT	E-BIKE

Achterderailleur

DEORE XT

RD-T8000

DEORE

RD-T6000

INHOUD

BELANGRIJKE MEDEDELING	3
VEILIGHEID VOOROP.....	4
LIJST VAN TE GEBRUIKEN GEREEDSCHAPPEN.....	7
MONTAGE.....	9
Montage van de achterderailleur	9
Vervangen door direct-mount type	10
AFSTELLING	12
Afstelling van de eindstelbout (SHADOW RD).....	12
SIS-afstelling (SHADOW RD)	13
ONDERHOUD.....	15
De plaat en de spanningsveer van de plaat vervangen.....	15
Vervangen van het derailleurwielkje	17

BELANGRIJKE MEDEDELING

- **Deze dealerhandleiding is in eerste plaats bedoeld om gebruikt te worden door professionele fietsmonteurs.**
Gebruikers die niet professioneel getraind zijn voor het monteren van fietsen, moeten niet proberen de onderdelen zelf te installeren door gebruik te maken van de dealershandleiding.
Als enig deel van de informatie in de handleiding onduidelijk is, ga dan niet verder met de installatie, neem in plaats daarvan contact op met uw verkooppunt of een plaatselijke fietsdealer voor hun assistentie.
- Zorg ervoor dat u alle instructiehandleidingen leest die bij het product toegevoegd zijn.
- Demonteer of wijzig het product niet anders dan zoals vermeld in de informatie in de dealershandleiding.
- Alle dealerhandleidingen en instructiehandleidingen kunnen online bekeken worden op onze internetpagina (<http://si.shimano.com>).
- Volg de betreffende bepalingen en regels van het land, de staat of de regio waarin u als dealer werkzaam bent.

Lees voor de veiligheid voor gebruik deze dealershandleiding zorgvuldig en volg deze voor correct gebruik op.

De volgende instructies dienen steeds in acht genomen te worden ter voorkoming van letsel en schade aan apparatuur en omgeving. De instructies zijn onderverdeeld overeenkomstig de grootte van het gevaar of de beschadiging welke zich kan voordoen als dit product verkeerd gebruikt wordt.

GEVAAR

Wanneer de instructies niet in acht genomen worden zal dit leiden tot ernstig of dodelijk letsel.

WAARSCHUWING

Wanneer de instructies niet in acht genomen worden kan dit leiden tot ernstig of dodelijk letsel.

LET OP

Wanneer de instructies niet in acht genomen worden kan dit leiden tot letsel of materiele schade aan apparatuur en omgeving.

VEILIGHEID VOOROP

WAARSCHUWING

- **Volg de instructies in de handleidingen tijdens de installatie van het product.**
Wij raden aan om uitsluitend originele Shimano-onderdelen te gebruiken. Als onderdelen zoals bouten en moeren los komen te zitten of beschadigd raken, kan de fiets plotseling omvallen met ernstig letsel voor de berijder als gevolg. Bovendien kunnen er problemen voorkomen, als de afstellingen niet correct uitgevoerd worden. De fiets zou plotseling kunnen vallen, wat ernstig letsel kan veroorzaken.
-  Tijdens onderhoudswerkzaamheden, zoals tijdens het vervangen van onderdelen, moet u om uw ogen te beschermen een normale of rondom afsluitende veiligheidsbril dragen.
- Bewaar na het grondig lezen van deze dealershandleiding deze op een veilige plaats voor toekomstige naslag.

Zorg ervoor dat u gebruikers tevens op de hoogte brengt van het volgende:

- *Onderhoudsintervallen hangen af van het gebruik en de rijomstandigheden. Reinig de ketting regelmatig met een geschikte kettingreiniger. Gebruik nooit alkalische of zure oplosmiddelen, zoals roestverwijderaars. Worden dergelijke oplosmiddelen wel gebruikt, dan kan de ketting breken en kan er ernstig letsel ontstaan.*
- Controleer de ketting op beschadigingen (vervormingen of barsten), hiaten of andere afwijkingen zoals onbedoelde verschuiving van de versnelling. Als u problemen tegenkomt, neem dan contact op met een dealer of verkoper. De ketting kan breken en u kunt vallen.

LET OP

Voor installatie aan de fiets en onderhoud:

- Wees bij het aanbrengen en verwijderen van de plaateenheid voorzichtig dat uw vingers niet bekneld raken door de sterke reactiekracht van de spanningsveer van de plaat.

NOTITIE

Zorg ervoor dat u gebruikers tevens op de hoogte brengt van het volgende:

- Als het schakelen niet soepel aanvoelt, moet de derailleur worden schoongemaakt en moeten alle bewegende delen worden gesmeerd.
- Als de verbindingstukken zo veel speling hebben dat het schakelen niet kan worden afgesteld, moet u de derailleur vervangen.
- De producten zijn onderhevig aan natuurlijke slijtage en verval door normaal gebruik en veroudering.

Voor installatie aan de fiets en onderhoud:

- Afhankelijk van de vorm van het frame, bestaat de kans dat de achterderailleur in contact komt met de kettingsteun.
- Het gebruik van een frame met interne kabelgeleiding wordt sterk afgeraden, omdat de hoge kabelweerstand de SIS-schakelfunctie kan hinderen.
- Smeer voor gebruik vet op de binnenkabel en de binnenzijde van de buitenkabel, zodat de onderdelen soepel langs elkaar kunnen schuiven.
- Er mag zich geen stof op de binnenkabel afzetten. Als het vet van de binnenkabel wordt afgeveegd, wordt het aanbrengen van SIS SP41 vet (Y04180000) aanbevolen. Gebruik geen premium vet of andere soorten vet. Deze kunnen de schakelprestaties verslechteren.
- Gebruik een OT-SP afgedichte buitenkabel en kabelgeleider voor een soepele werking.
- Gebruik een buitenkabel die lang genoeg is, ook voor wanneer het stuur volledig naar beide kanten gedraaid wordt. Controleer bovendien of de schakelhendel het fietsframe niet raakt wanneer het stuur volledig naar beide kanten gedraaid wordt.
- Als de schakelwerking niet kan worden afgesteld, moet u controleren dat achtervorkuiteinden met elkaar lijnen, of de kabel gesmeerd is, en dat de buitenkabel niet te lang of kort is.
- Reinig op gezette tijden de derailleur en smeer alle bewegende onderdelen (mechanisme en derailleurwielletjes).





- Afhankelijk van het model is het derailleurwiel voorzien van pijlen, die de draairichting aangeven. Installeer het derailleurwiel zodanig dat de pijlen tegen de klok in wijzen als u naar de buitenkant van de derailleur kijkt.
- De spannerpoelie is voorzien van een pijl die de draairichting aangeeft. Monteer de spannerpoelie zodanig dat de pijl gezien vanaf de buitenzijde van de derailleur rechtersom wijst.
- Als er een abnormaal geluid te horen is door een loszittend derailleurwiel, moet dit wiel worden vervangen.

Het werkelijke product kan afwijken van de illustratie omdat deze handleiding hoofdzakelijk bedoeld is voor het uitleggen van de procedures voor het gebruik van het product.

LIJST VAN TE GEBRUIKEN GEREEDSCHAPPEN

LIJST VAN TE GEBRUIKEN GEREEDSCHAPPEN

De volgende gereedschappen zijn nodig voor montage, afstelling en onderhoud van dit product.

Gereedschap		Gereedschap	
	2 mm binnenzeskantsleutel		5 mm binnenzeskantsleutel
	3mm binnenzeskantsleutel		Schroevendraaier [nr. 2]

MONTAGE

MONTAGE

Raadpleeg "ACHTERDERAILLEUR VOOR MTB/TREKKING" onder "Algemene bewerkingen" voor de montageprocedure op het frame.

Montage van de achterderailleur

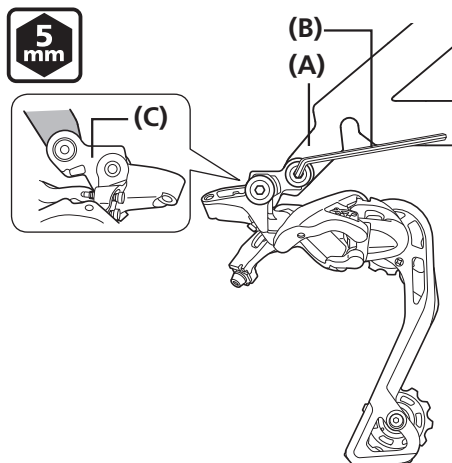

Monteer de achterderailleur.

- (A) Vorkuiteinde
- (B) 5 mm binnenzeskantsleutel
- (C) Steun

Aanhaalmoment



8 - 10 Nm

NOTITIE

Controleer periodiek of er geen tussenruimte tussen het vorkuiteinde en de steun bestaat (zie afbeelding). Als er een tussenruimte bestaat tussen deze twee onderdelen, kunnen er problemen ontstaan bij de schakelprestaties.

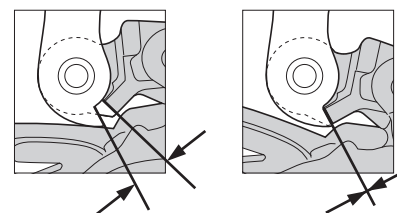

■ Vervangen door direct-mount type

Als u het direct-mount type vervangt door het type met steun, volgt u de omgekeerde procedure.

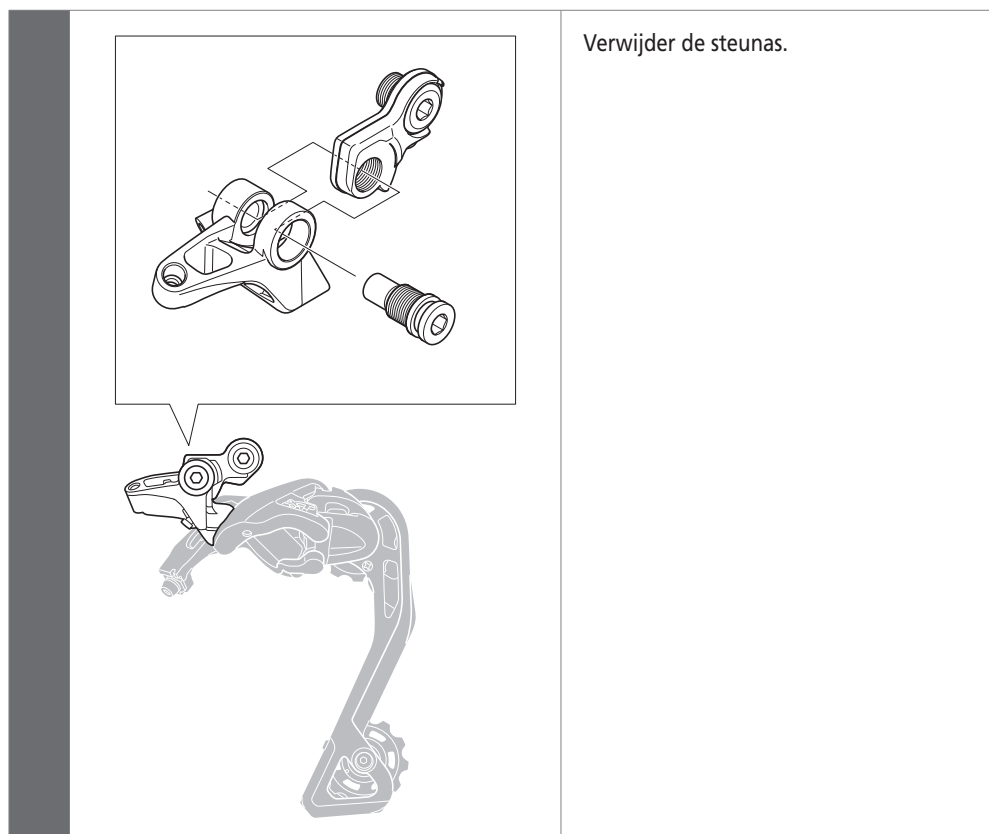

Verwijder de steunas.

NOTITIE

Direct-mount achterderailleurs kunnen alleen worden gemonteerd op frames die geschikt zijn voor directe montage.

AFSTELLING

AFSTELLING

In dit deel wordt beschreven hoe u de SHADOW RD kunt afstellen.

Raadpleeg "ACHTERDERAILLEUR" in "Algemene bewerkingen" voor meer gedetailleerde informatie.

■ Afstelling van de eindstelbout (SHADOW RD)

1 Verplaats de achterderailleur naar de grootste tandkrans.

2

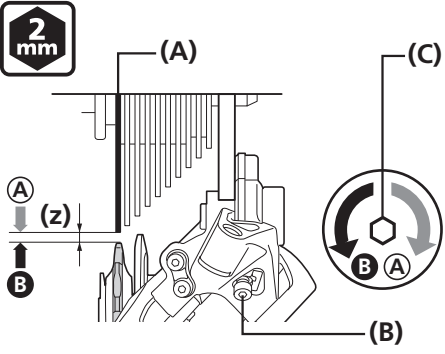

Zet het wiel stil en controleer of de afstand tussen de top van het bovenste derailleurwieletje en de rand van de tandkrans binnen het bereik van de afbeelding ligt.

(z) 5 - 6 mm

(A) Grootste tandkrans

(B) Eindstelbout

(C) 2 mm binnenzeskantsleutel

3 Draai de crank en schakel om na te gaan dat de andere versnellingen niet schokkerig aanvoelen.

SIS-afstelling (SHADOW RD)

1 Bedien de schakelhendel één keren om de ketting naar de 2e tandkrans te verplaatsen.

Bedien vervolgens de hendel net genoeg om de opening in de hendel te sluiten, en draai de crankarm.

Bij schakelen naar 3e versnelling

- Draai de instelschroef aan tot de ketting weer naar de 2e tandkrans teruggaat. (met de klok mee)

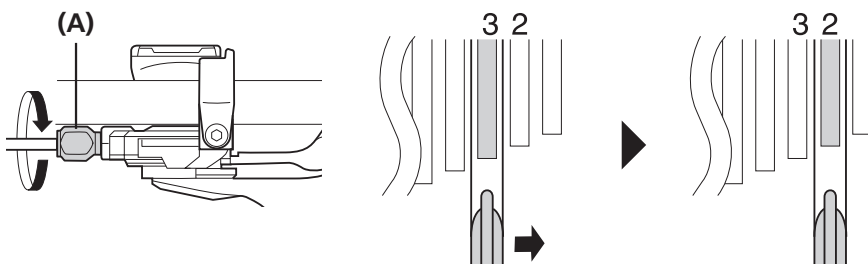

2

Als er geen geluid wordt geproduceerd

- Draai de schroef los tot de ketting het 3e tandwiel raakt en geluid maakt. (tegen de klok in)

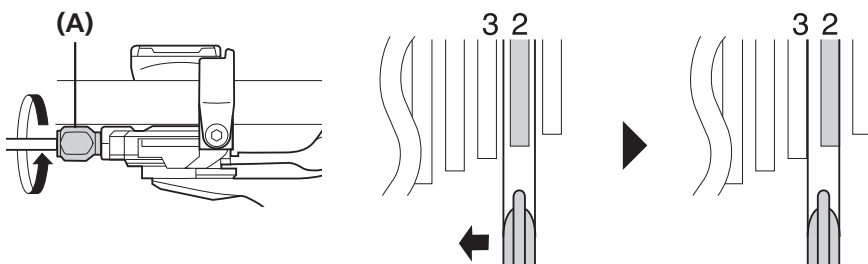

(A) Instelschroef



TECHNISCHE TIPS

De beste instelling is wanneer de schakelversteller net genoeg wordt bewogen om de opening te sluiten en de ketting de 3e tandkrans raakt en geluid maakt.

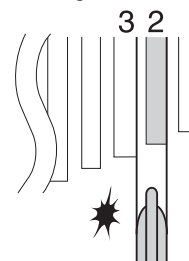

3

Zet de hendel terug in de oorspronkelijke stand (de stand waarbij de hendel bij het 2e tandwiel staat en net is losgelaten) en draai de crankarm met de klok mee.



TECHNISCHE TIPS

Als de ketting het derde tandwiel raakt en geluid maakt, draai dan de instelschroef een klein stukje met de klok mee tot het geluid stopt en de ketting soepel draait.

4

Bedien de hendel om te schakelen en controleer of er in geen van de tandkransposities geluid te horen is.

5

Voor de beste SIS-prestatie moeten alle transmissie-onderdelen periodiek worden gesmeerd.

ONDERHOUD

ONDERHOUD

De plaat en de spanningsveer van de plaat vervangen

Demontage

1



Verwijder de pen van het borgplaatje.

(A) Pen van borgplaatje

Aanhaalmoment	
	1 Nm

2

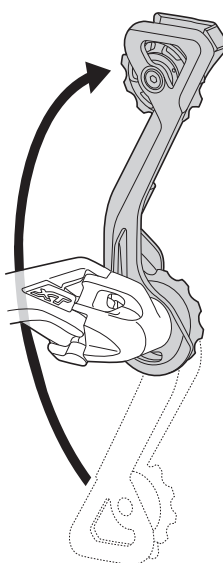

Draai het plaatje om de spanningsveer van het plaatje los te maken zoals in de afbeelding.

3

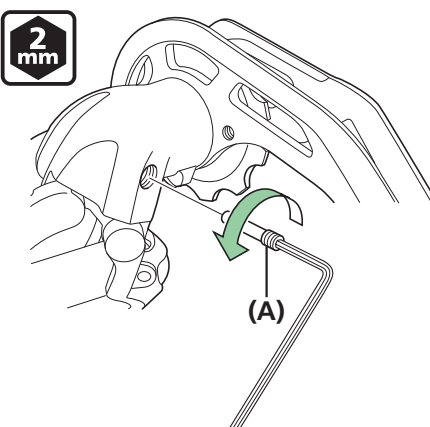

Verwijder de steunas met een 2 mm binnenzeskantsleutel.

(A) Aanslagbout

Aanhaalmoment	
	1 Nm

▶ De plaat en de spanningsveer van de plaat vervangen

4		Maak het plaatje los.
---	--	-----------------------

Voorzorgen bij het monteren

Demonteer door de omgekeerde verwijderingsprocedure te volgen terwijl de volgende voorzorgen in acht worden genomen.

1		<p>Doe vet op de plaat.</p> <p>(z) Breng vet aan.</p>	<hr/> <p>(A) Plaat</p> <hr/>
---	--	--	-------------------------------------

2		<p>Bij het hermonteren steekt u het uiteinde van de spanningsveer van de plaat in de groef op de plaat.</p>	<hr/> <p>(A) Plaat</p> <p>(B) Spanningveer van de plaat</p> <hr/>
---	--	---	---

■ Vervangen van het derailleurwieletje

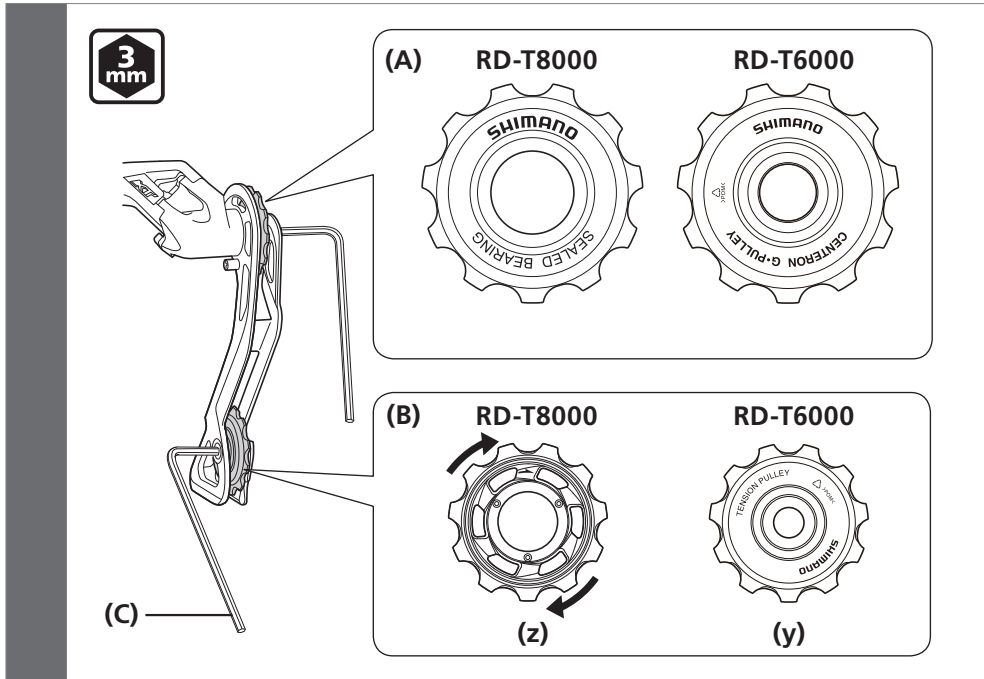

(y) Zonder pijltjes

(z) Met pijltjes

(A) Bovenste derailleurwieletje

(B) Onderste derailleurwieletje

(C) 3 mm binnenzeskantsleutel

Aanhaalmoment



2,5 - 5 Nm

