

Dealerhandleiding

ROAD	GRAVEL	MTB
E-BIKE	LIFESTYLE	GENERAL

Cassette

DURA-ACE

CS-R9200-12

ULTEGRA

CS-R8100-12

CS-R8101-12

SHIMANO 105

CS-R7100-12

CS-R7101-12

SHIMANO

CS-HG710-12

Inhoud

BELANGRIJKE MEDEDELING	3
VEILIGHEID VOOROP.....	4
Lijst van te gebruiken gereedschappen	7
Montage / verwijderen	8
Installeren van de cassette	8
De cassette verwijderen.....	10
Tandkranspatroon.....	11
Onderhoud	15
De kleefring vervangen	15



BELANGRIJKE MEDEDELING

- Deze dealerhandleiding is in eerste instantie bedoeld voor professionele fietsmonteurs. Gebruikers die niet over een professionele achtergrond in de montage van fietsen beschikken, moeten niet proberen de onderdelen zelf te monteren aan de hand van de dealerhandleidingen. Indien informatie in deze handleiding u niet duidelijk is, ga dan niet verder met de montage. Vraag in dit geval ondersteuning van uw plaats van aankoop of een distributeur.
- Lees alle handleidingen die bij elk product zijn geleverd.
- Demonteer of wijzig het product niet op een andere manier dan aangegeven in de informatie in deze dealerhandleiding.
- Alle handleidingen en technische documenten zijn online beschikbaar op <https://si.shimano.com>.
- Voor klanten die geen eenvoudige toegang hebben tot het internet, neem contact op met een SHIMANO-distributeur of een van de SHIMANO-kantoren om een afgedrukte versie van de gebruikershandleiding te verkrijgen.
- Volg de betreffende bepalingen en regels van het land, de staat of de regio waarin u als fietsenmaker werkzaam bent.

Lees voor de veiligheid deze dealerhandleiding vóór gebruik zorgvuldig door en volg de aanwijzingen daarin op voor een correct gebruik.

De volgende instructies moeten te allen tijde worden opgevolgd om persoonlijk letsel en schade aan apparatuur en omgeving te voorkomen.

De instructies zijn onderverdeeld overeenkomstig de grootte van het gevaar of de schade die kan ontstaan als dit product verkeerd wordt gebruikt.

 GEVAAR	Als de instructies niet in acht worden genomen, zal dit leiden tot ernstige letsels of de dood.
 WAARSCHUWING	Als de instructies niet in acht worden genomen, kan dit leiden tot ernstige letsels of de dood.
 LET OP	Als de instructies niet in acht worden genomen, kan dit leiden tot persoonlijke letsels of materiële schade aan apparatuur en omgeving.

VEILIGHEID VOOROP

WAARSCHUWING

- Volg de instructies in de handleidingen tijdens de montage van het product.
Gebruik alleen originele SHIMANO-onderdelen. Als een onderdeel of vervangend onderdeel onjuist is gemonteerd of afgesteld, kan dit leiden tot storing aan een onderdeel en ervoor zorgen dat de fietser geen controle meer heeft en een ongeluk krijgt.
-  Draag goedgekeurde oogbescherming tijdens het uitvoeren van onderhoudstaken, zoals het vervangen van onderdelen.

Zorg ervoor dat u de gebruikers eveneens op de hoogte brengt van het volgende:

- Reinig de ketting en de QUICK-LINK regelmatig met een geschikte kettingreiniger. Onderhoudsintervallen hangen af van het gebruik en de rijomstandigheden. Gebruik nooit oplosmiddelen op alkalische basis of zuurbasis, zoals roestverwijderaars. Als u dergelijke oplosmiddelen gebruikt, kan de ketting of de QUICK-LINK breken en ernstige letsels veroorzaken.

Voor montage op de fiets en onderhoud

- Monteer de tandkransen zodanig dat de brede delen (uitsteeksels en groeven) uitgelijnd zijn. Als de borgring met verkeerd gepositioneerde tandkransen wordt vastgedraaid, kunnen de spieën op de tandkransen tijdens het vastdraaien beschadigd geraken. Hierdoor kan er plots minder weerstand zijn op de sleutel die wordt gebruikt om de borgring vast te draaien, wat kan leiden tot letsels. Bovendien kan er schade ontstaan of kan de ketting overslaan als de fiets met verkeerd gemonteerde tandkransen wordt gebruikt, waardoor de fietser zou kunnen vallen en een ernstig letsel zou kunnen oplopen.

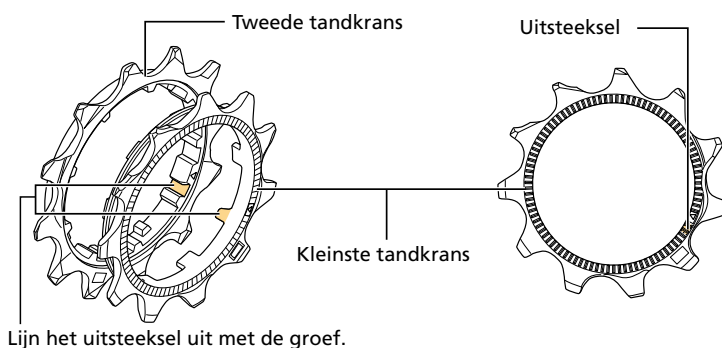

Juist gepositioneerde toestand

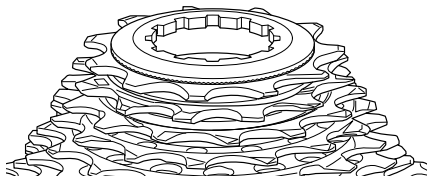

De uitsteeksels op de kleinste tandkrans passen over de volledige omtrek in de uitsparingen van de tweede tandkrans.

Onjuist gepositioneerde toestand

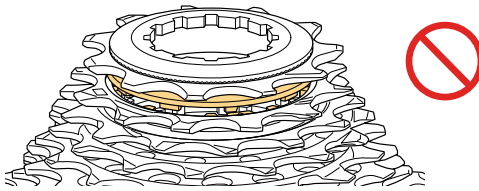

Er zijn locaties waar de uitsteeksels op de kleinste tandkrans de uitsparingen in de tweede tandkrans overlappen.

- Draag bij het verwijderen van de borgring handschoenen en de vereiste beschermende uitrusting en oefen geleidelijk kracht uit. Het plotseling wegvallen van de weerstand op de borgring kan ernstig letsel veroorzaken.

NOTITIE

Zorg ervoor dat u de gebruikers eveneens op de hoogte brengt van het volgende:

- Als de ketting tijdens gebruik blijft overslaan, dient u contact op te nemen met de plaats van aankoop.
- De producten zijn niet gegarandeerd tegen natuurlijke slijtage en kwaliteitsverlies door normaal gebruik en veroudering.
- Voor maximale prestaties adviseren wij smeermiddelen en onderhoudsproducten van SHIMANO.

Voor montage op de fiets en onderhoud

- De tandkransen moeten periodiek worden gereinigd met een neutraal schoonmaakmiddel en vervolgens worden gesmeerd. Het reinigen van de ketting en QUICK-LINK met een neutraal schoonmaakmiddel en het smeren ervan kan tevens een effectieve manier zijn om de levensduur van de ketting en de QUICK-LINK te verlengen.
- Gebruik altijd de aanbevolen combinatie van tandkransen.
- Gebruik de CS-R9200 / CS-R8101 / CS-R8100 / CS-R7101 / CS-R7100 / CS-HG710 altijd in combinatie met de CN-M9100 / CN-M8100 / CN-M7100 / CN-M6100.

Andere kettingen kunnen niet worden gebruikt, omdat de afmetingen niet met elkaar overeenkomen.

Het werkelijke product kan van de afbeelding afwijken, omdat in deze handleiding hoofdzakelijk de procedures voor het gebruik van het product worden uitgelegd.

Lijst van te gebruiken gereedschappen

Het volgende gereedschap is noodzakelijk voor montage/demontage, afstelling en onderhoud.

Gereedschap	
 / 	TL-LR10 / TL-LR15
	TL-SR24
	Engelse sleutel

Montage / verwijderen

Installeren van de cassette

1. Plaats alle tandkransen behalve de kleinste tandkrans op de cassettebody compleet.

Plaats de tandkransen in dalende volgorde, eerst de grootste en vervolgens de rest.

Plaats de tandkransen zo dat de brede bolvormige delen van de tandkransen zijn uitgelijnd met het gedeelte met de brede groef in de cassettebody compleet.

De gemarkeerde zijde van de tandkransen moet buitenwaarts zijn gericht.

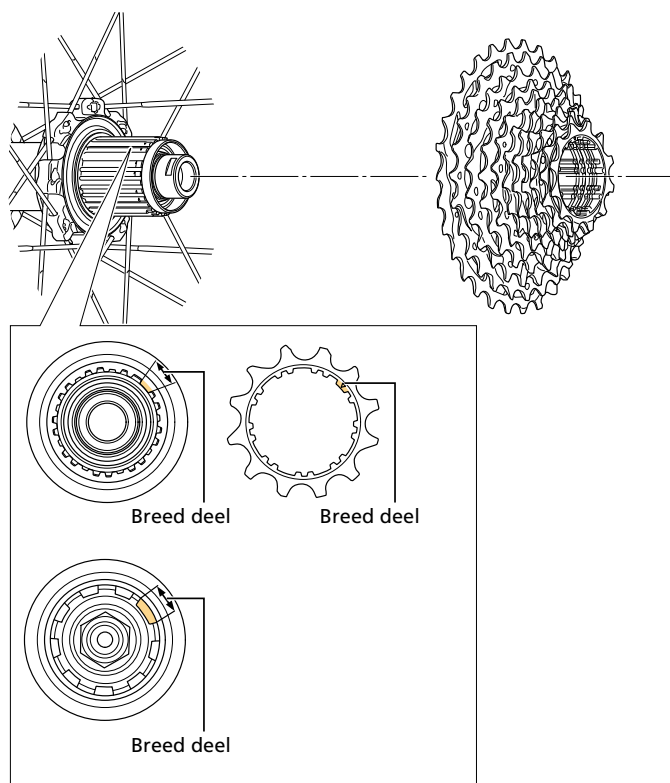

2. Plaats de kleinste tandkrans.

Plaats de tandkrans zo dat het uitsteeksel aan de binnenzijde van de kleinste tandkrans is uitgelijnd met de groef naast het brede deel van de tweede tandkrans.

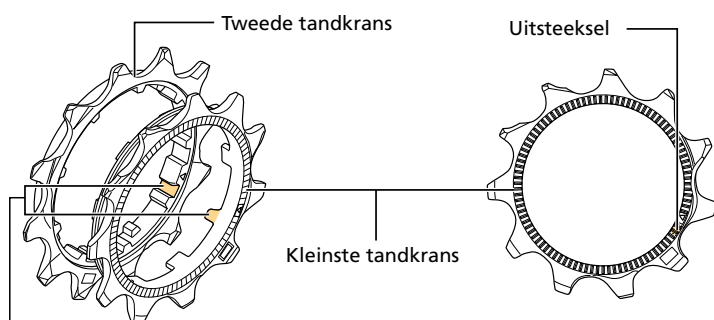

Lijn het uitsteeksel uit met de groef.

TECHNISCHE TIPS

- Alle tandkransen zijn voorzien van uitlijningsmarkeringen, met uitzondering van de tandkrans gemonteerd op de spiderarmen. Monteer de tandkransen zodanig dat de markering van elke tandkrans is uitgelijnd.

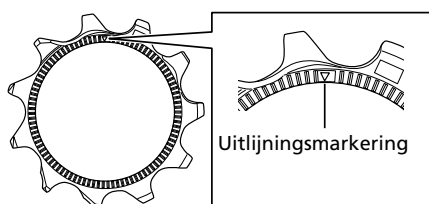

- Als de uitlijningsmarkeringen van de tandkrans juist zijn geplaatst, zien ze eruit zoals weergegeven in de figuur.

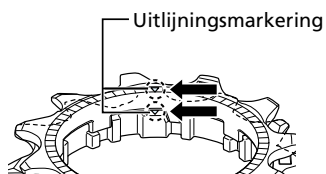

3. Breng de borgring aan in de freewheel-body en draai de borgring vast.

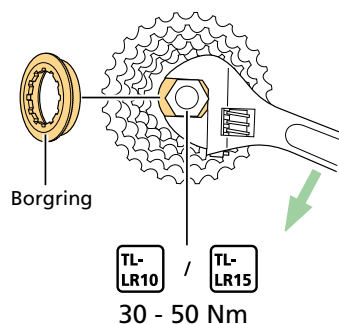

De cassette verwijderen

1. Verwijder de borgring.

Monteer TL-SR24 op de tandkrans buitenwaarts van de middentandkrans om de montage vast te zetten. Indien de TL-SR24 wordt geplaatst op de tandkrans binnenwaarts van de middentandkrans, zal het niet stabiel zijn.

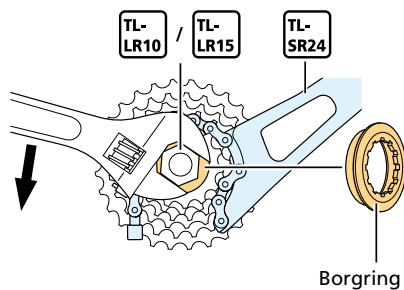

WAARSCHUWING

- Draag bij het verwijderen van de borgring handschoenen en de vereiste beschermende uitrusting en oefen geleidelijk kracht uit. Het plotseling wegvallen van de weerstand op de borgring kan ernstig letsel veroorzaken.

2. Verwijder het cassetetandwiel van de cassettenaaf-body.

Tandkranspatroon

CS-R9200

De dikte van de twee afstandsringen verschilt. Wees voorzichtig bij het monteren van de afstandsringen.

11-34T

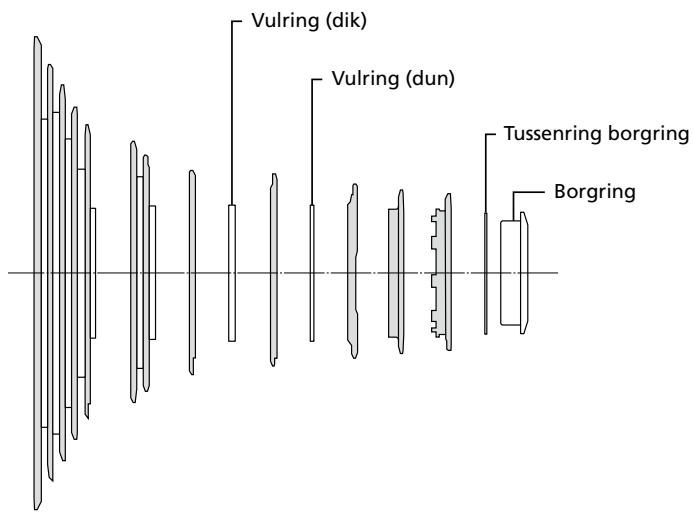

11-30T

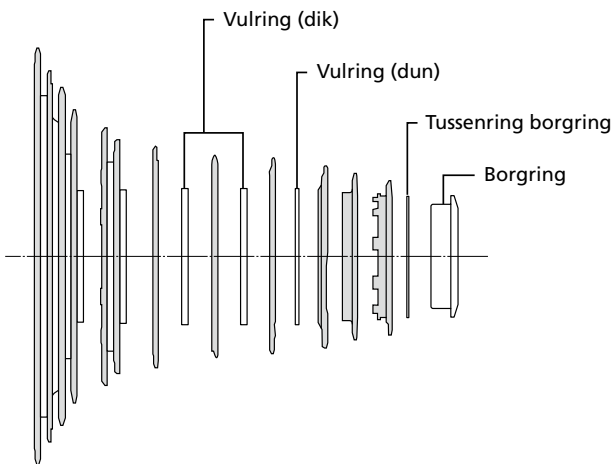

Montage / verwijderen

Tandkranspatroon

11-34T	11 - 12 - 13 - 14 - 15 - 17 - 19 - 21 - 24 - 27 - 30 - 34	T
Markering	C E D D D J J P E F D B	
11-30T	11 - 12 - 13 - 14 - 15 - 16 - 17 - 19 - 21 - 24 - 27 - 30	T
Markering	C E D D D E H J P E F C	

CS-R8101 / CS-R8100

De dikte van de twee afstandsringen verschilt. Wees voorzichtig bij het monteren van de afstandsringen.

11-34T

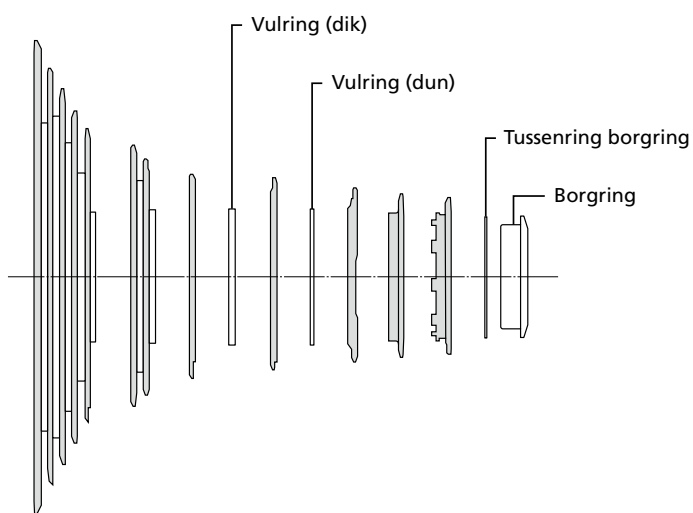

11-30T

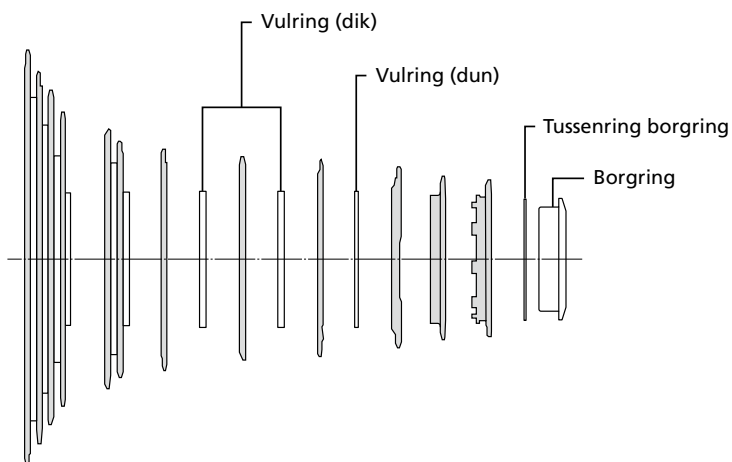

Montage / verwijderen

Tandkranspatroon

11-34T	11 - 12 - 13 - 14 - 15 - 17 - 19 - 21 - 24 - 27 - 30 - 34	T
Markering	C E D D D J L R F G E C	
11-30T	11 - 12 - 13 - 14 - 15 - 16 - 17 - 19 - 21 - 24 - 27 - 30	T
Markering	C E D D D E H L R F G E	

* CS-R8100 is alleen compatibel met Di2

CS-R7101 / CS-R7100

De dikte van de twee afstandsringen verschilt. Wees voorzichtig bij het monteren van de afstandsringen.

11-34T

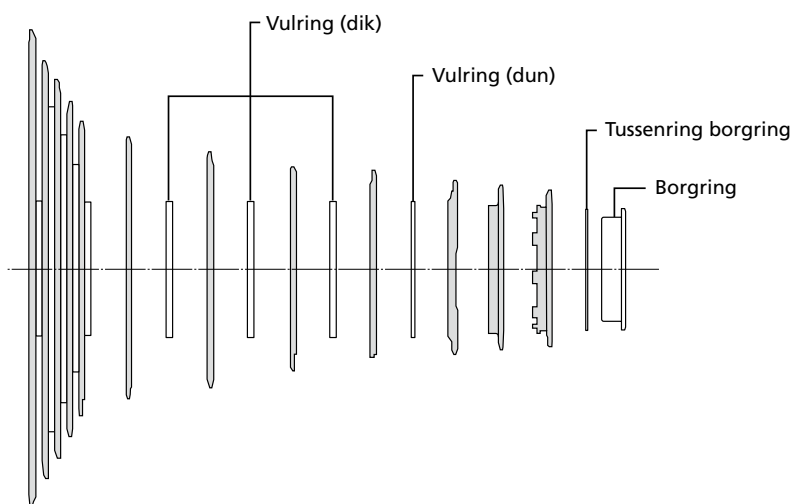

11-34T	11 - 12 - 13 - 14 - 15 - 17 - 19 - 21 - 24 - 27 - 30 - 34	T
Markering	C E D D D L N R F G E C	

* CS-R7100 is alleen compatibel met Di2

CS-HG710

De dikte van de twee afstandsringen verschilt. Wees voorzichtig bij het monteren van de afstandsringen.

11-36T

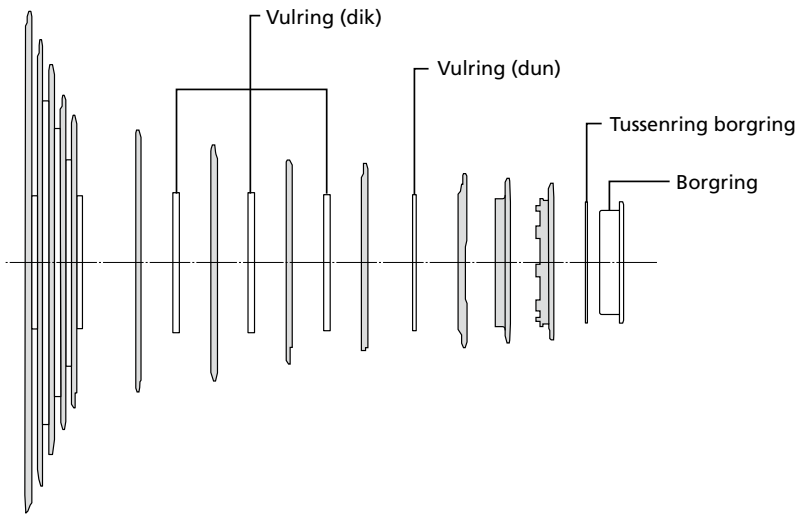

11-36T	11 - 12 - 13 - 14 - 15 - 17 - 19 - 21 - 24 - 28 - 32 - 36	T
Markering	C E D D D L N R F F E C	

Onderhoud

De kleefring vervangen

1. Verwijder de oude kleefring.

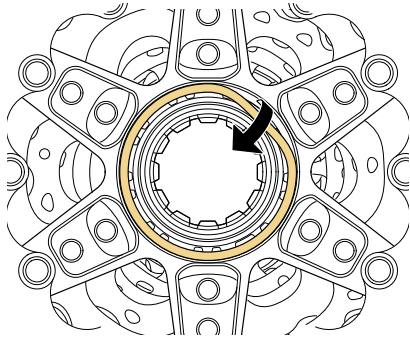

2. Maak het oppervlak waar de kleefring was bevestigd schoon van vuil, water en olie.

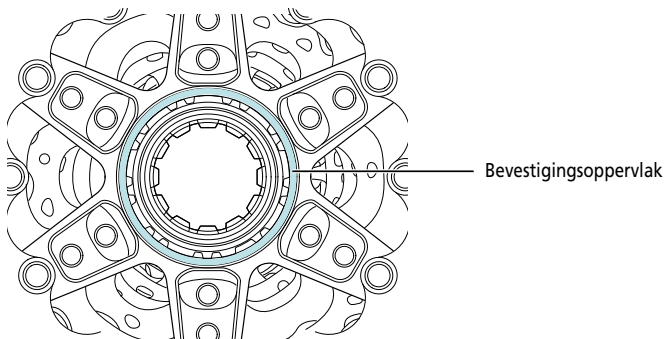

NOTITIE

- De kleefkracht vermindert als er zich vuil, water of olie bevindt op het oppervlak waar de kleefring is aangebracht.

3. Bevestig een nieuwe kleefring.

Oefen druk uit op de kleefring zodat deze goed kleeft op het overeenstemmende vlak van het cassetetandwiel.

