

## Dealerhandleiding

RACE	MTB	Trekking
Stads-toer/ comfort-fiets	STADS-SPORT	E-BIKE

# Cassette

### **DURA-ACE**

CS-R9100

### **ULTEGRA**

CS-R8000

CS-HG800-11

### **105**

CS-R7000

CS-HG700-11

# INHOUD

<b>BELANGRIJKE MEDEDELING .....</b>	<b>3</b>
<b>VEILIGHEID VOOROP.....</b>	<b>4</b>
<b>LIJST VAN TE GEBRUIKEN GEREEDSCHAPPEN .....</b>	<b>6</b>
<b>MONTAGE .....</b>	<b>8</b>
De cassette monteren .....	8

## BELANGRIJKE MEDEDELING

- **Deze dealerhandleiding is in eerste instantie bedoeld voor professionele fietsmonteurs.**

Gebruikers die niet over een professionele achtergrond in het monteren van fietsen beschikken, moeten niet proberen de onderdelen zelf aan de hand van de dealerhandleidingen te installeren.

Indien informatie in deze handleiding u niet duidelijk is, ga dan niet verder met de installatie. Neem in dat geval contact op met de plaats van aankoop of een plaatselijke fietshandelaar.

- Lees alle instructiehandleidingen die bij het product zijn geleverd.
- Demonteer of wijzig het product niet op een andere manier dan aangegeven in de informatie in deze dealerhandleiding.
- Alle dealerhandleidingen en instructiehandleidingen staan op onze website (<http://si.shimano.com>).
- Klanten die het internet niet gebruiken, moeten misschien contact opnemen met de plaats van aankoop om een afgedrukte versie van de gebruikershandleiding te ontvangen.  
U kunt een gebruikershandleiding afdrukken om aan uw klant te overhandigen of u moet misschien het dichtstbijzijnde SHIMANO-verkoopkantoor vragen om een afgedrukte versie van de gebruikershandleiding.
- Volg de betreffende bepalingen en regels van het land, de staat of de regio waarin u als dealer werkzaam bent.

**Lees voor de veiligheid deze dealerhandleiding voor gebruik zorgvuldig door en volg de aanwijzingen daarin op voor een correct gebruik.**

De volgende instructies moeten te allen tijde worden opgevolgd om persoonlijk letsel en beschadigingen aan apparatuur en omgeving te voorkomen.

De instructies zijn ingedeeld aan de hand van de mate van gevaar die zij kunnen opleveren of beschadigingen die zij kunnen veroorzaken bij incorrect gebruik van het product.

 **GEVAAR**

Als de instructies niet worden opgevolgd, heeft dit ernstig of dodelijk letsel tot gevolg.

 **WAARSCHUWING**

Als de instructies niet worden opgevolgd, kan dit ernstig of dodelijk letsel tot gevolg hebben.

 **LET OP**

Als de instructies niet worden opgevolgd, kan dit leiden tot persoonlijk letsel of beschadigingen aan apparatuur en omgeving.

## VEILIGHEID VOOROP

### WAARSCHUWING

- **Volg bij het monteren van het product de instructies in de handleidingen.**

Wij raden u aan om uitsluitend originele SHIMANO-onderdelen te gebruiken. Als onderdelen zoals bouten en moeren los komen te zitten of schade vertonen, kan de fiets plotseling omvallen met ernstig letsel voor de berijder als gevolg.

Bovendien, als de afstellingen niet correct worden uitgevoerd, kunnen er problemen optreden en kan de fiets plotseling omvallen met ernstig letsel voor de berijder als gevolg.

-  Draag tijdens onderhoudswerkzaamheden, zoals het vervangen van onderdelen, een stofbril ter bescherming van uw ogen.
- Bewaar de dealerhandleiding na het grondig doorlezen zorgvuldig op een veilige plek, zodat u deze later kunt raadplegen.

### NOTITIE

#### **Informeer gebruikers tevens over het volgende:**

- Als de ketting er tijdens het gebruik steeds af loopt, vervang dan de kettingbladen en tandkransen en de ketting.
- De producten zijn niet gegarandeerd tegen natuurlijke slijtage en kwaliteitsverlies door normaal gebruik en veroudering.

#### **Voor montage op de fiets en onderhoud:**



- Gebruik CS-R9100/CS-R8000/CS-HG800-11/CS-R7000/CS-HG700-11 altijd in combinatie met CN-9000/CN-6800/CN-HG901-11/CN-HG701-11/CN-HG601-11. Andere kettingen kunnen niet worden gebruikt, omdat de afmetingen niet met elkaar overeenkomen.
- U moet de kettingbladen en tandkransen periodiek reinigen met een neutraal schoonmaakmiddel. Het reinigen van de ketting met een neutraal reinigingsmiddel en het smeren ervan kan tevens een effectieve manier zijn om de levensduur van de kettingbladen en tandkransen en de ketting te verlengen.
- Gebruik altijd de aanbevolen combinatie van versnellingen.

Het werkelijke product kan van de afbeelding afwijken, omdat in deze handleiding hoofdzakelijk de procedures voor het gebruik van het product worden uitgelegd.

# LIJST VAN TE GEBRUIKEN GEREEDSCHAPPEN

## LIJST VAN TE GEBRUIKEN GEREEDSCHAPPEN

De volgende gereedschappen zijn nodig voor montage, afstelling en onderhoud.

Gereedschap		Gereedschap	
	Engelse sleutel		TL-SR23
	TL-LR15		

**MONTAGE**

## MONTAGE

## De cassette monteren

1

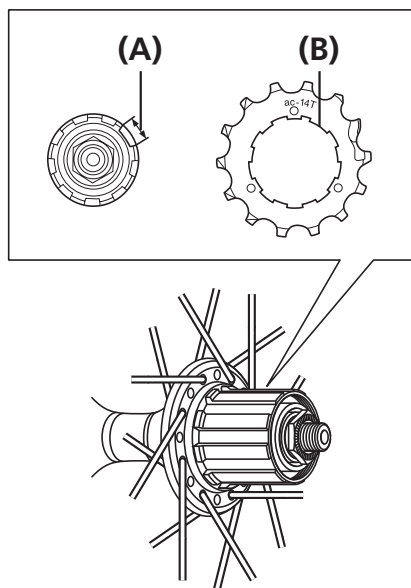

Breng elke tandkrans aan met de gemarkeerde zijde aan de buitenkant.

Monteer ze zodanig dat de brede groef in het freewheel is uitgelijnd met het brede uitsteeksel op elke tandkrans.

- (A) Brede groef (freewheel)
- (B) Breed uitsteeksel (tandkrans)

**LET OP**

Als CS-HG800-11/CS-HG700-11 wordt aangebracht op een RACE 11-speed wiel/cassettenaaf, breng dan eerst een vulstuk van 1,85 mm aan. (Een vulstuk van 1,85 mm is niet nodig bij het aanbrengen op een MTB 11-speed wiel/naaf.)

2

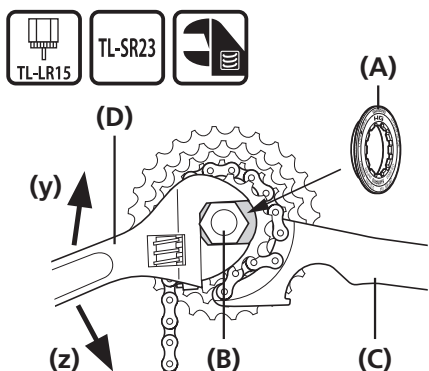

**HG-tandkransen monteren:**  
Draai de borgring vast met het originele SHIMANO gereedschap TL-LR15.

**HG-tandkransen vervangen:**  
Verwijder de borgring met de originele SHIMANO gereedschappen TL-LR15 en TL-SR23.

- (y) Montage
- (z) Demontage

- (A) Borgring
- (B) TL-LR15
- (C) TL-SR23
- (D) Engelse sleutel

**Aanhaalmoment**

30 - 50 Nm



**CS-R9100: 11T-25T,11T-28T,11T-30T,12T-25T,12T-28T**

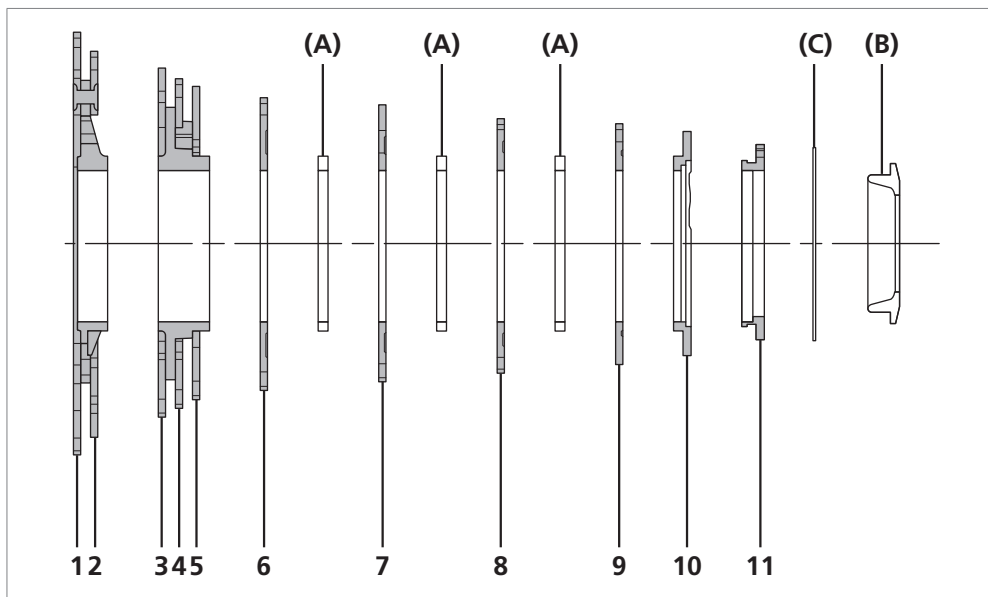

- (A)** Tandkransspacers
- (B)** Borgring
- (C)** Vulstuk borgring

Nummer	11T-25T			11T-28T			11T-30T		
	Aantal tanden	Merkteken	Spiderarm	Aantal tanden	Merkteken	Spiderarm	Aantal tanden	Merkteken	Spiderarm
1	25	11S 25A	11S 11-25	28	11S 28A	11S 11-28	30	11S 30A	11S 11-30
2	23	11S 23B		25	11S 25B		27	11S 27A	
3	21	11S 21B		11S 11-25	23	11S 23C	11S 11-28	24	11S 24A
4	19	11S 19B	21		11S 21C	21		11S 21C	
5	17	11S 17A	19		11S 19C	19		11S 19C	
6	16	11S 16A	-	17	11S 17B	-	17	11S 17B	-
7	15	11S 15A	-	15	11S 15A	-	15	11S 15A	-
8	14	11S 14A	-	14	11S 14A	-	14	11S 14A	-
9	13	11S 13A	-	13	11S 13A	-	13	11S 13A	-
10	12	11S 12A	-	12	11S 12A	-	12	11S 12A	-
11	11	11S 11A	-	11	11S 11A	-	11	11S 11A	-

Nummer	12T-25T			12T-28T		
	Aantal tanden	Merkteken	Spiderarm	Aantal tanden	Merkteken	Spiderarm
1	25	11S 25A	11S 12-25	28	11S 28A	11S 12-28
2	23	11S 23B		25	11S 25B	
3	21	11S 21D		11S 12-25	23	11S 23C
4	19	11S 19D	21		11S 21C	
5	18	11S 18B	19		11S 19C	
6	17	11S 17C	-	17	11S 17C	-
7	16	11S 16A	-	16	11S 16A	-
8	15	11S 15A	-	15	11S 15A	-
9	14	11S 14A	-	14	11S 14A	-
10	13	11S 13B	-	13	11S 13B	-
11	12	11S 12B	-	12	11S 12B	-

**CS-R8000: 11T-25T,11T-28T,11T-30T,11T-32T,12T-25T**

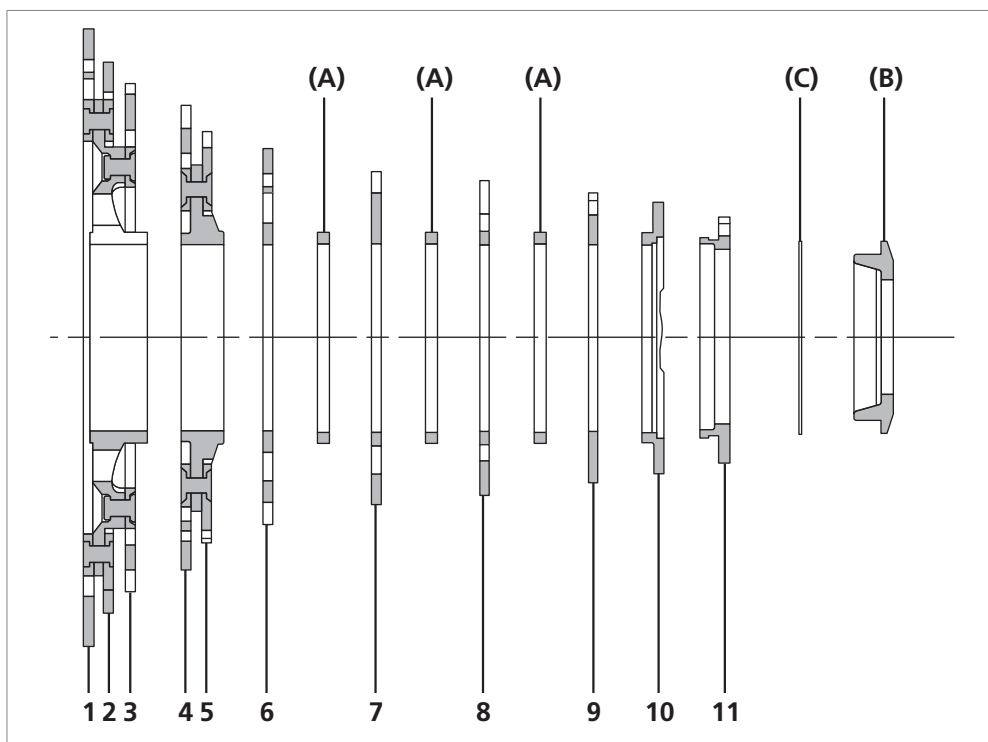

- (A)** Tandkransspacers
- (B)** Borgring
- (C)** Vulstuk borgring

Nummer	11T-25T (CS-R8000)			11T-28T (CS-R8000)			11T-30T (CS-R8000)		
	Aantal tanden	Merkteken	Spiderarm	Aantal tanden	Merkteken	Spiderarm	Aantal tanden	Merkteken	Spiderarm
1	25	11S 25A	11S 11-25	28	11S 28A	11S 11-28	30	11S 30A	11S 11-30
2	23	11S 23B		25	11S 25B		27	11S 27A	
3	21	11S 21B		23	11S 23C		24	11S 24A	
4	19	11S 19B	11S 11-25	21	11S 21C	11S 11-28	21	11S 21C	11S 11-30
5	17	11S 17A		19	11S 19C		19	11S 19C	
6	16	11S 16A	-	17	11S 17B	-	17	11S 17B	-
7	15	11S 15A	-	15	11S 15A	-	15	11S 15A	-
8	14	11S 14A	-	14	11S 14A	-	14	11S 14A	-
9	13	11S 13A	-	13	11S 13A	-	13	11S 13A	-
10	12	11S 12A	-	12	11S 12A	-	12	11S 12A	-
11	11	11S 11A	-	11	11S 11A	-	11	11S 11A	-

Nummer	11T-32T (CS-R8000)			12T-25T (CS-R8000)		
	Aantal tanden	Merkteken	Spiderarm	Aantal tanden	Merkteken	Spiderarm
1	32	11S 32A	11S 11-32	25	11S 25A	11S 12-25
2	28	11S 28B		23	11S 23B	
3	25	11S 25C		21	11S 21B	
4	22	11S 22A	11S 11-32	19	11S 19D	11S 12-25
5	20	11S 20A		18	11S 18B	
6	18	11S 18C	-	17	11S 17C	-
7	16	11S 16B	-	16	11S 16A	-
8	14	11S 14A	-	15	11S 15A	-
9	13	11S 13A	-	14	11S 14A	-
10	12	11S 12A	-	13	11S 13B	-
11	11	11S 11A	-	12	11S 12B	-

**CS-R8000: 14T-28T**

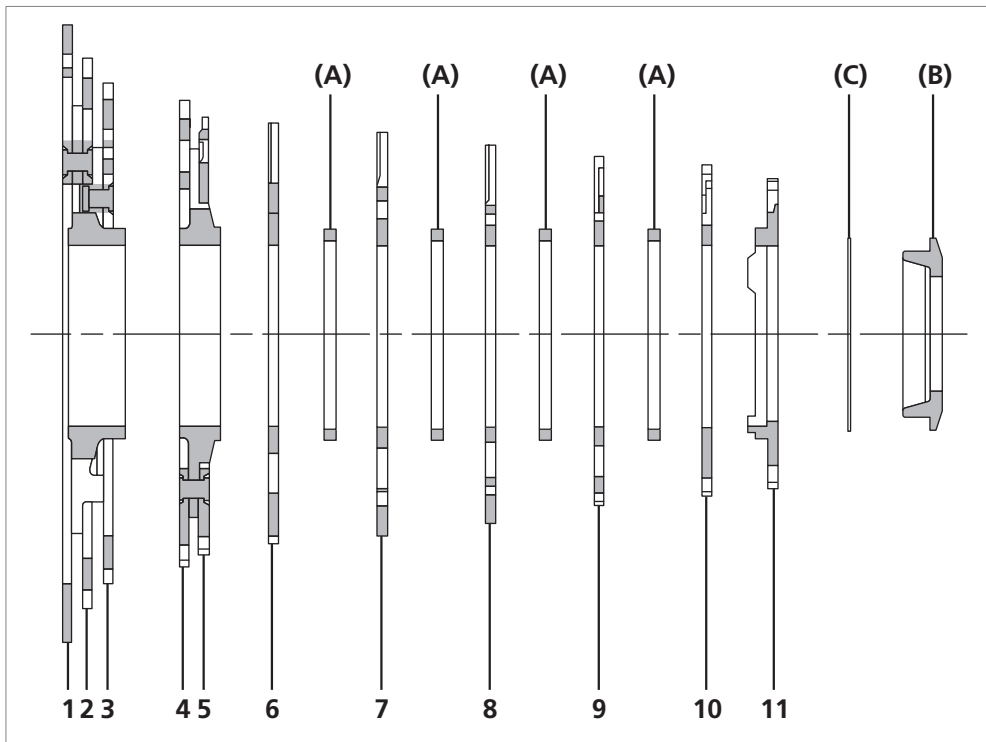

- (A)** Tandkransspacers
- (B)** Borgring
- (C)** Vulstuk borgring

14T-28T (CS-R8000)			
Nummer	Aantal tanden	Merktken	Spiderarm
1	28	11S 28A	11S 14-28
2	25	11S 25B	
3	23	11S 23C	
4	21	11S 21E	11S 14-28
5	20	11S 20C	
6	19	11S 19F	-
7	18	11S 18D	-
8	17	11S 17C	-
9	16	11S 16A	-
10	15	11S 15B	-
11	14	11S 14B	-

**CS-HG800-11: 11T-34T**

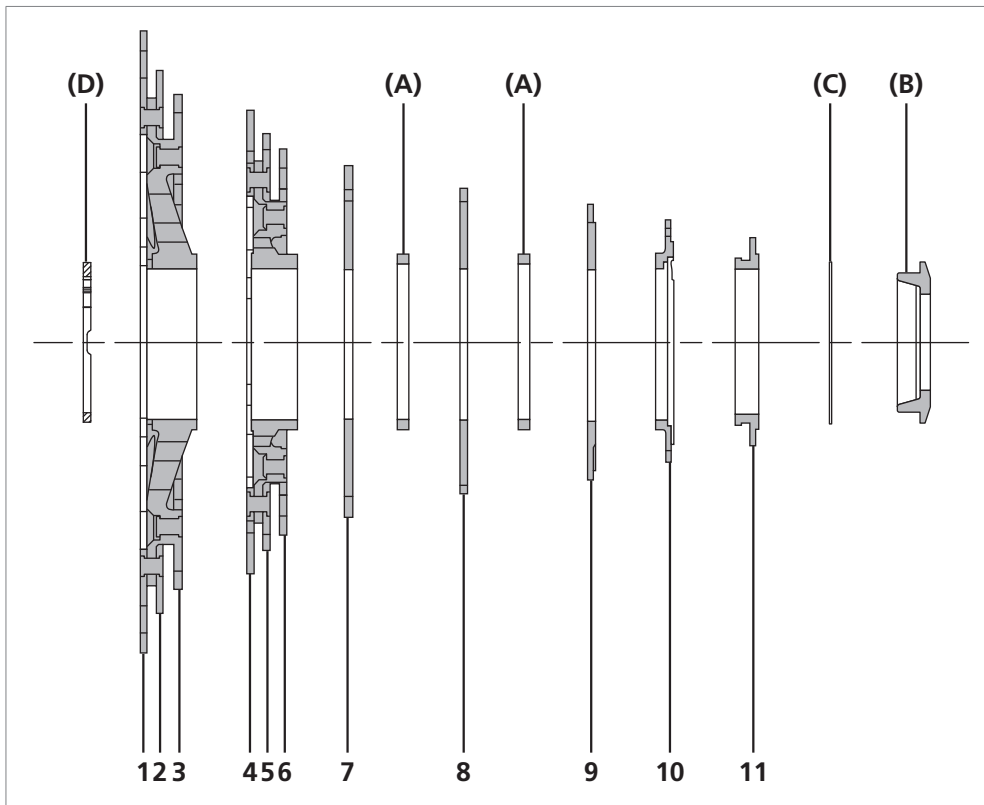

- (A)** Tandkransspacers
- (B)** Borgring
- (C)** Vulstuk borgring
- (D)** Vulstuk

11T-34T (CS-HG800-11)			
Nummer	Aantal tanden	Merkteken	Spiderarm
1	34	11S 34A	11S 11-34
2	30	11S 30B	
3	27	11S 27E	
4	25	11S 25D	11S 11-34
5	23	11S 23D	
6	21	11S 21J	
7	19	11S 19H	-
8	17	11S 17E	-
9	15	11S 15C	-
10	13	11S 13C	-
11	11	11S 11B	-

**CS-R7000: 11T-28T,11T-30T,11T-32T,12T-25T**

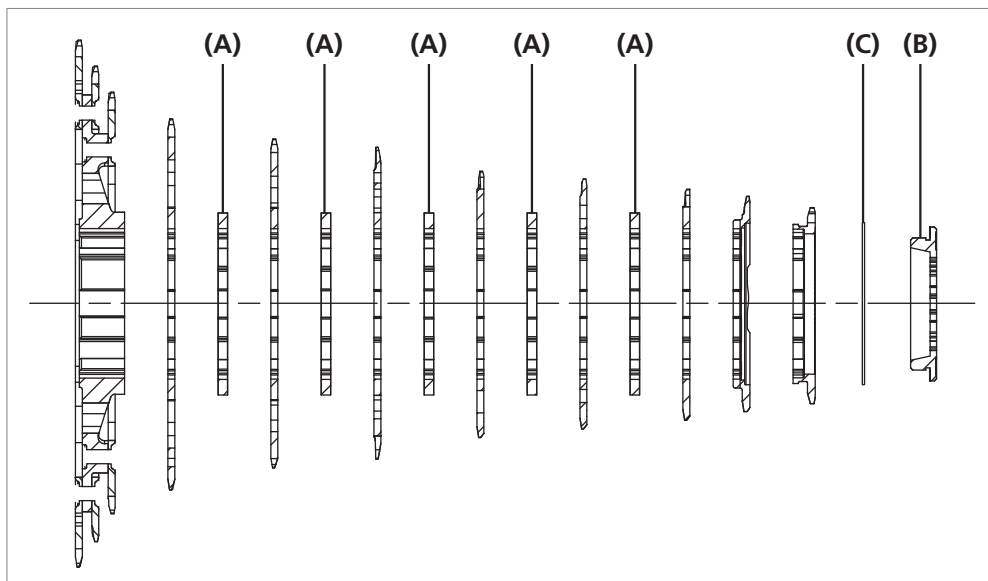

- (A)** Tandkransspacers
- (B)** Borgring
- (C)** Vulstuk borgring

Nummer	11T-28T (CS-R7000)			11T-30T (CS-R7000)			11T-32T (CS-R7000)		
	Aantal tanden	Merkteken	Spiderarm	Aantal tanden	Merkteken	Spiderarm	Aantal tanden	Merkteken	Spiderarm
1	28	11S 28A	11S 11-28	30	11S 30A	11S 11-30	32	11S 32A	11S 11-32
2	25	11S 25B		27	11S 27A		28	11S 28B	
3	23	11S 23C		24	11S 24A		25	11S 25C	
4	21	11S 21D	-	21	11S 21D	-	22	11S 22B	-
5	19	11S 19E	-	19	11S 19E	-	20	11S 20B	-
6	17	11S 17B	-	17	11S 17B	-	18	11S 18C	-
7	15	11S 15A	-	15	11S 15A	-	16	11S 16B	-
8	14	11S 14A	-	14	11S 14A	-	14	11S 14A	-
9	13	11S 13A	-	13	11S 13A	-	13	11S 13A	-
10	12	11S 12A	-	12	11S 12A	-	12	11S 12A	-
11	11	11S 11A	-	11	11S 11A	-	11	11S 11A	-

Nummer	12T-25T (CS-R7000)		
	Aantal tanden	Merkteken	Spiderarm
1	25	11S 25A	11S 12-25
2	23	11S 23B	
3	21	11S 21B	
4	19	11S 19F	-
5	18	11S 18D	-
6	17	11S 17C	-
7	16	11S 16A	-
8	15	11S 15A	-
9	14	11S 14A	-
10	13	11S 13B	-
11	12	11S 12B	-

**CS-HG700-11: 11T-34T**

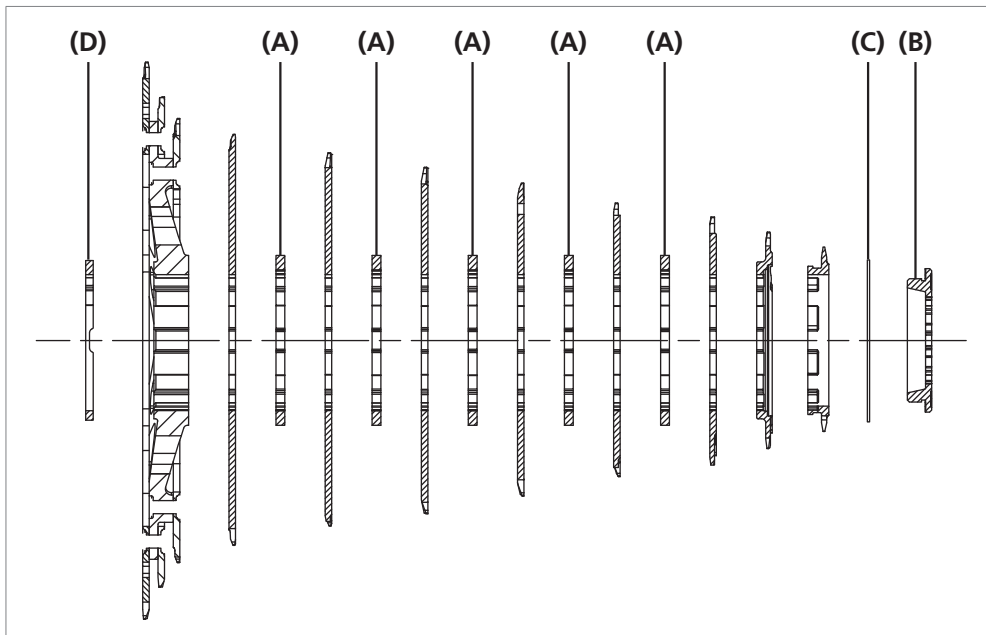

- (A)** Tandkransspacers
- (B)** Borgring
- (C)** Vulstuk borgring
- (D)** Vulstuk

11T-34T (CS-HG700-11)			
Nummer	Aantal tanden	Merkteken	Spiderarm
1	34	11S 34A	11S 11-34
2	30	11S 30B	
3	27	11S 27E	
4	25	11S 25E	-
5	23	11S 23E	-
6	21	11S 21K	-
7	19	11S 19H	-
8	17	11S 17E	-
9	15	11S 15C	-
10	13	11S 13C	-
11	11	11S 11B	-

