

Dealerhandleiding

RACE	MTB	Trekking
Stads-toer/ comfort-fiets	STADS-SPORT	E-BIKE

Cassettetandwiel

SLX

CS-M7000-11

DEORE

CS-M5100-11

CS-M4100-10

CS-LG600-11

CS-LG600-10

CS-HG500-10

Inhoud

Inhoud	2
BELANGRIJKE MEDEDELING	3
VEILIGHEID VOOROP	4
Lijst van te gebruiken gereedschappen	6
Montage / het verwijderen	7
Het cassettetandwiel monteren	7
Het cassettetandwiel verwijderen	8
Tandkranspatroon	8
• CS-M7000-11	8
• CS-M5100-11	9
• CS-LG600-11	10
• CS-M4100-10	11
• CS-LG600-10	12
• CS-HG500-10	13



BELANGRIJKE MEDEDELING

- **Deze dealerhandleiding is in eerste instantie bedoeld voor professionele fietsmonteurs.** Gebruikers die niet over een professionele achtergrond in de montage van fietsen beschikken, moeten niet proberen de onderdelen zelf te monteren aan de hand van de dealerhandleidingen. Indien informatie in deze handleiding u niet duidelijk is, ga dan niet verder met de montage. Vraag in dit geval ondersteuning van uw plaats van aankoop of een distributeur.
- Lees alle handleidingen die bij het product zijn geleverd.
- Demonteer of wijzig het product niet op een andere manier dan aangegeven in de informatie in deze dealerhandleiding.
- Alle handleidingen en technische documenten zijn online beschikbaar op <https://si.shimano.com>.
- Voor klanten die geen eenvoudige toegang hebben tot het internet, neem contact op met een SHIMANO-distributeur of een van de SHIMANO-kantoren om een afgedrukte versie van de gebruikershandleiding te verkrijgen.
- Volg de betreffende bepalingen en regels van het land, de staat of de regio waarin u als fietsenmaker werkzaam bent.

Lees voor de veiligheid deze dealerhandleiding vóór gebruik zorgvuldig door en volg de aanwijzingen daarin op voor een correct gebruik.

De volgende instructies moeten te allen tijde worden opgevolgd om persoonlijk letsel en schade aan apparatuur en omgeving te voorkomen.

De instructies zijn onderverdeeld overeenkomstig de grootte van het gevaar of de schade die kan ontstaan als dit product verkeerd wordt gebruikt.

 GEVAAR	Als de instructies niet in acht worden genomen, zal dit leiden tot ernstige letsels of de dood.
 WAARSCHUWING	Als de instructies niet in acht worden genomen, kan dit leiden tot ernstige letsels of de dood.
 LET OP	Als de instructies niet in acht worden genomen, kan dit leiden tot persoonlijke letsels of materiële schade aan apparatuur en omgeving.

VEILIGHEID VOOROP

WAARSCHUWING

- Bij het installeren van het product moet u de instructies volgen die staan vermeld in de handleidingen.
Gebruik alleen originele SHIMANO-onderdelen. Als een onderdeel of vervangend onderdeel onjuist is gemonteerd of afgesteld, kan dit leiden tot storing aan een onderdeel en ervoor zorgen dat de fietser geen controle meer heeft en een ongeluk krijgt.
-  Draag goedgekeurde oogbescherming tijdens het uitvoeren van onderhoudstaken, zoals het vervangen van onderdelen.

Zorg ervoor dat u de gebruikers eveneens op de hoogte brengt van het volgende:

- Reinig de ketting en de QUICK-LINK regelmatig met een geschikte kettingreiniger. Onderhoudsintervallen hangen af van het gebruik en de rijomstandigheden. Gebruik nooit alkalische of zure oplosmiddelen, zoals roestverwijderaars. Als u dergelijke oplosmiddelen gebruikt, kan de ketting of de QUICK-LINK breken en ernstige letsels veroorzaken.

NOTITIE

Zorg ervoor dat u de gebruikers eveneens op de hoogte brengt van het volgende:

- Als de ketting tijdens gebruik blijft overslaan, dient u contact op te nemen met de plaats van aankoop.
- U moet de versnellingen periodiek reinigen met een neutraal schoonmaakmiddel en dan smeren. Het reinigen van de ketting en QUICK-LINK met een neutraal schoonmaakmiddel en het smeren ervan kan tevens een effectieve manier zijn om de levensduur van de ketting en de QUICK-LINK te verlengen.
- De producten zijn niet gegarandeerd tegen natuurlijke slijtage en kwaliteitsverlies door normaal gebruik en veroudering.

Voor montage op de fiets en onderhoud

- Reinig de versnellingen periodiek met een neutraal schoonmaakmiddel. Het reinigen van de ketting met een neutraal schoonmaakmiddel en het smeren ervan kan ook een effectieve manier zijn om de levensduur van de versnellingen en de ketting te verlengen.
- Gebruik altijd de aanbevolen combinatie van versnellingen.

- Gebruik altijd tandkransjes die dezelfde groepsmarkering hebben. Gebruik nooit in combinatie met een tandkransje dat een andere groepsmarkering heeft.
- * Afhankelijk van de tandcombinatie kunnen sommige ook geen markering dragen.

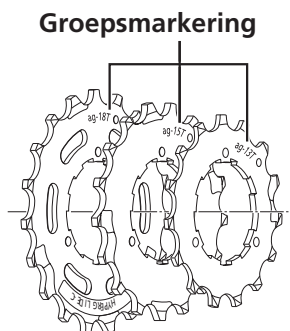



- Gebruik CS-M7000-11/CS-M5100-11 altijd in combinatie met HG-X 11-speed kettingen, of met CN-LG500. Andere kettingen kunnen niet worden gebruikt, omdat de afmetingen niet met elkaar overeenkomen.
- Gebruik CS-M4100-10/CS-HG500-10 altijd in combinatie met HG-X 10-speed kettingen. Andere kettingen kunnen niet worden gebruikt, omdat de afmetingen niet met elkaar overeenkomen.
- Controleer voordat u CS-LG600 en andere LINKGLIDE-producten gebruikt de combinaties die staan vermeld in de compatibiliteitsinformatie (<https://productinfo.shimano.com/#/com>). Andere producten kunnen niet worden gebruikt, omdat de specificaties niet overeenkomen.
 Specificaties 11-versnellingen:
<https://productinfo.shimano.com/#/com?cid=C-432&acid=C-435>
 Specificaties 10-versnellingen:
<https://productinfo.shimano.com/#/com?cid=C-432&acid=C-436>

Het werkelijke product kan van de afbeelding afwijken, omdat in deze handleiding hoofdzakelijk de procedures voor het gebruik van het product worden uitgelegd.

Lijst van te gebruiken gereedschappen

Het volgende gereedschap is noodzakelijk voor montage / het verwijderen, afstelling en onderhoud.

Gereedschap	
 TL-LR10 / TL-LR15	TL-LR10 / TL-LR15
 TL-SR23 / TL-SR24	TL-SR23 / TL-SR24
	Engelse sleutel

Montage / het verwijderen

Het cassettetandwiel monteren

1. Plaats alle tandkransen op de cassettebody.

Plaats de tandkransen in dalende volgorde, eerst de grootste en vervolgens de rest.

Plaats de tandkransen zo dat het brede bolronde deel van de tandkrans is uitgelijnd met de brede groef in de cassettebody.

De gemarkeerde zijde van de tandkransen moet buitenwaarts zijn gericht.

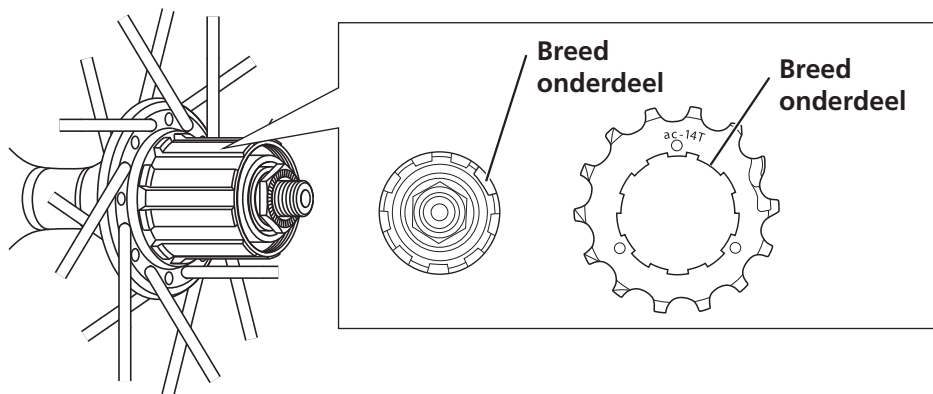

TECHNISCHE TIPS

- Er is slechts één gedeelte met brede groef op de cassettebody en elke tandkrans. Controleer dit tijdens instellen van de tandkransen.

2. Plaats de borgring in de freehub-body en gebruik origineel SHIMANO-gereedschap om vast te draaien.

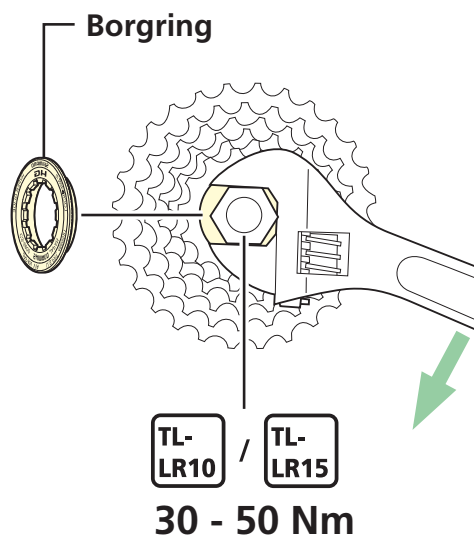

Het cassettetandwiel verwijderen

1. Verwijder de borgring met origineel SHIMANO-gereedschap.

Monteer TL-SR23 / TL-SR24 op de tandkrans buitenwaarts van de middentandkrans om de montage vast te zetten. Indien de TL-SR23 / TL-SR24 wordt geplaatst op de tandkrans binnenwaarts van de middentandkrans, zal het niet stabiel zijn.

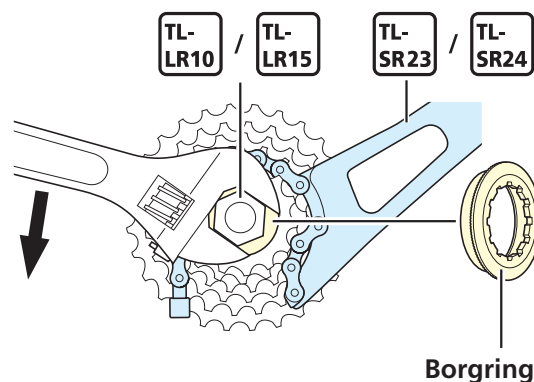

2. Verwijder het cassettetandwiel van de freehub-body.

Tandkranspatroon

CS-M7000-11

< 11-40T (bs), 11-42T (bt), 11-46T >

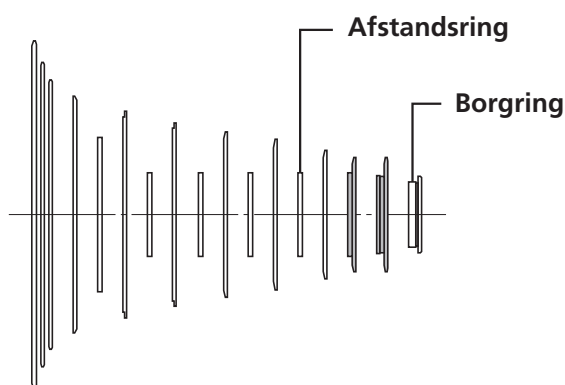

11-40T			11-42T			11-46T		
Kettingbladen			Kettingbladen			Kettingbladen		
Aantal tanden	(1)	(2)	Aantal tanden	(1)	(2)	Aantal tanden	(1)	(2)
40, 35, 31	40T bs, 35T bs, 31T bs	11S 40B, 11S 35B, 11S 31B	42, 37, 32	42T bt, 37T bt, 32T bt bu	11S 42A, 11S 37A, 11S 32B	46, 37, 32	46T bu, 37T2 bu, 32T bt bu	11S 46A, 11S 37B, 11S 32B
27	27T bs	11S 27D	28	28T bt bu	11S 28D	28	28T bt bu	11S 28D
24	24T bs bt bu	11S 24D	24	24T bs bt bu	11S 24D	24	24T bs bt bu	11S 24D
21	21T bs bt bu	11S 21H	21	21T bs bt bu	11S 21H	21	21T bs bt bu	11S 21H
19	19T bs bt bu	11S 19H	19	19T bs bt bu	11S 19H	19	19T bs bt bu	11S 19H
17	17T bs bt bu	11S 17E	17	17T bs bt bu	11S 17E	17	17T bs bt bu	11S 17E
15	15T bs bt bu	11S 15C	15	15T bs bt bu	11S 15C	15	15T bs bt bu	11S 15C
13	13T bs bt bu	11S 13C	13	13T bs bt bu	11S 13C	13	13T bs bt bu	11S 13C
11	11T bs bt bu	11S 11B	11	11T bs bt bu	11S 11B	11	11T bs bt bu	11S 11B

Tandkransen hebben een groepsmarkering voor versnellingen (1) of (2).

CS-M5100-11

< 11-51T >

< 11-42T >

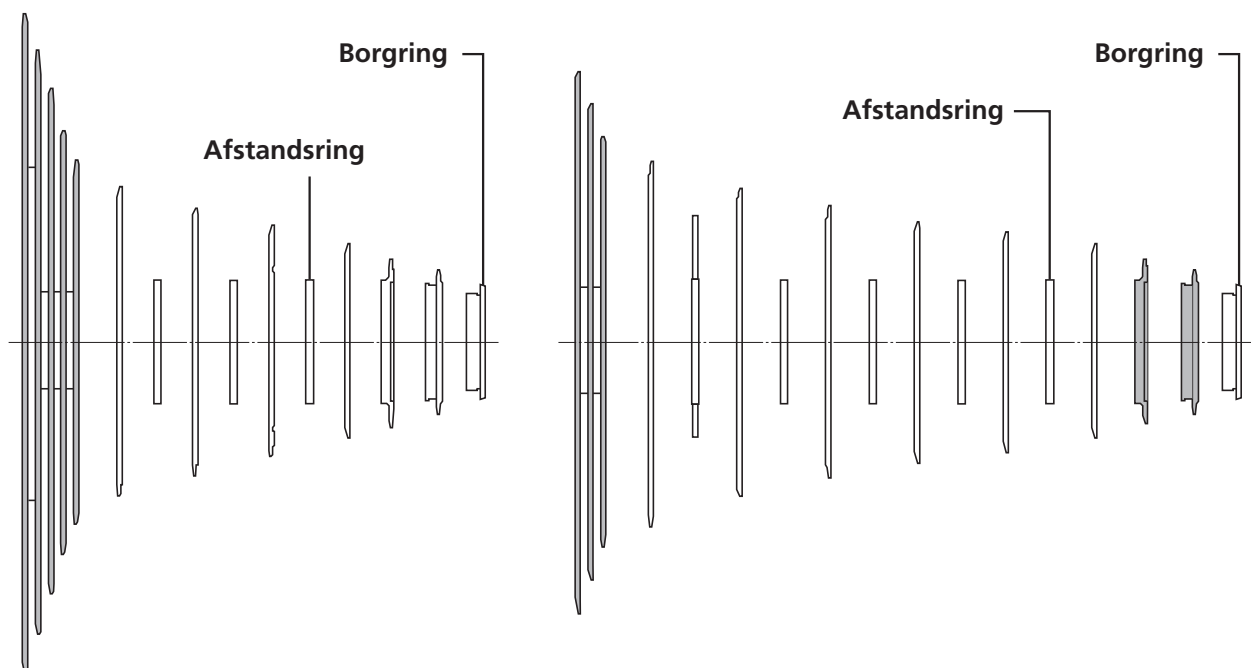

11-51T		11-42T	
Aantal tanden	Markering	Aantal tanden	Markering
51, 45, 39, 33, 28	51C, 45G, 39C, 33B, 28G	42, 37, 32, 28, 24	42B, 11S 37A, 11S 32B, 11S 28D, 11S 24D
24	24T bv	21	11S 21H
21	21L	19	11S 19H
18	18G	17	11S 17E
15	15T bj bk bv	15	11S 15C
13	13C 11S	13	11S 13C
11	11B 11S	11	11S 11B

CS-LG600-11

< 11-50T >

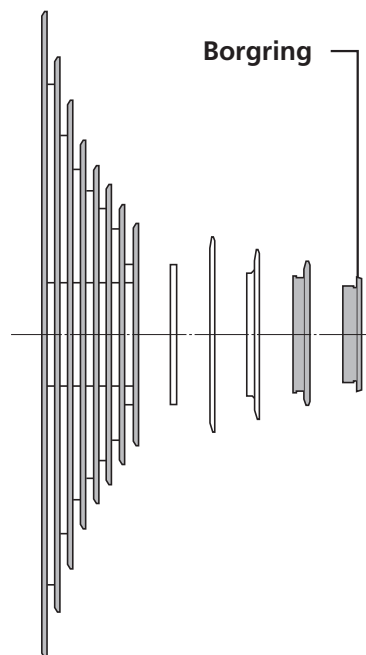

11-50T	
Aantal tanden	Markering
50,	50T,
43,	43T,
36,	36T,
30,	30T,
26,	26T,
23,	23T,
20,	20T,
17	17T
15	15T
13	13T
11	11T

CS-M4100-10

< 11-46T >

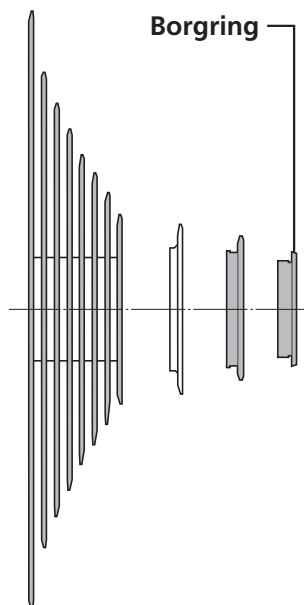

11-46T		11-42T	
Aantal tanden	Markering	Aantal tanden	Markering
46,	46B,	42,	42C,
37,	37T bv,	37,	37T bv,
32,	32T2 bv,	32,	32T2 bv,
28,	28T2 bv,	28,	28T2 bv,
24,	24T bv,	24,	24T bv,
21,	21T2 bv,	21,	21T2 bv,
18,	18T2 bv,	18,	18T2 bv,
15	15T bj bk bv	15	15T bj bk bv
13	13T bj bk bv	13	13T bj bk bv
11	11T bj bk bv	11	11T bj bk bv

CS-LG600-10

< 11-43T >

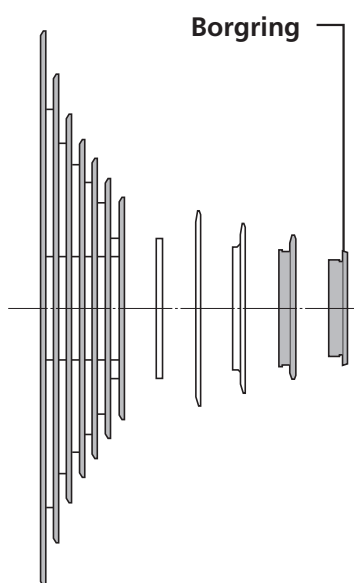

11-43T	
Aantal tanden	Markering
43,	43T,
36,	36T,
30,	30T,
26,	26T,
23,	23T,
20,	20T,
17	17T
15	15T
13	13T
11	11T

CS-HG500-10

< 11-25T >

Borgring

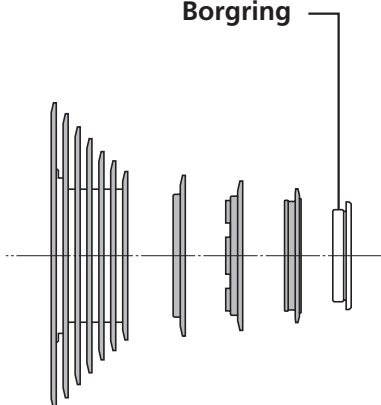

< 12-28T >

Borgring

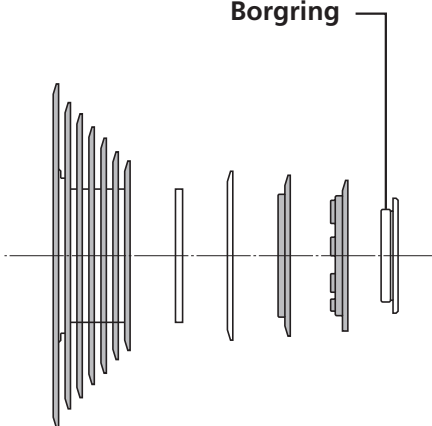

< 11-32T (bl), 11-34T (bj), 11-42T (bv) >

Borgring

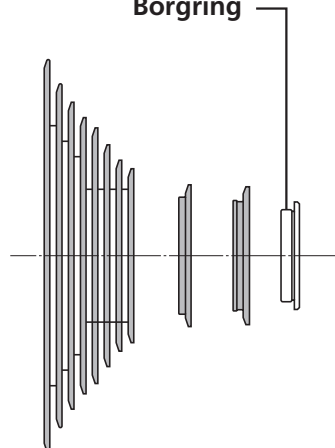

11-25T		12-28T		11-32T (bl)	
Aantal tanden	Markering	Aantal tanden	Markering	Aantal tanden	Markering
25,	25T2,	28,	28T,	32,	32T bl,
23,	23T,	25,	25T,	28,	28T bl,
21,	21T,	23,	23T,	25,	25T bl,
19,	19T3,	21,	21T,	22,	22T bl,
17,	17T2,	19,	19T3,	20,	20T bl,
15,	15T,	17,	17T2,	18,	18T bl,
14,	14T,	15,	15T,	16,	16T bl,
13	13T	14	14T	14	14T bl
12	12T	13	13T	12	12T bl
11	11T	12	12T	11	11T2 bl

11-34T (bj)		11-42T (bv)	
Aantal tanden	Markering	Aantal tanden	Markering
34,	34T bj,	46,	42T bv,
30,	30T bj,	37,	37T bv,
26,	26T bj,	32,	32T2 bv,
23,	23T bj,	28,	28T2 bv,
21,	21T bj bk,	24,	24T bv,
19,	19T bj bk,	21,	21T2 bv,
17,	17T bj bk,	18,	18T2 bv,
15	15T bj bk bv	15	15T bj bk bv
13	13T bj bk bv	13	13T bj bk bv
11	11T bj bk bv	11	11T bj bk bv

