

SPD 페달

중요 공지

- 사용 설명서에 포함되지 않은 제품의 설치와 조절, 교체에 관한 정보는 구매처 또는 디스트리뷰터에 문의하십시오. 숙련된 자전거 전문 기술자를 위한 딜러 매뉴얼은 당사 홈 페이지(<https://si.shimano.com>)에서 제공됩니다.

안전을 위해 **사용** 전에 반드시 이 “**사용 설명서**”를 읽고 그에 따라 올바르게 사용하십시오. 또한, 언제든지 참조할 수 있게 **사용 설명서**를 잘 보관하십시오.

신체적 부상 또는 장비 및 주변 환경의 물리적 손상을 방지하려면 다음 지침을 항상 준수해야 합니다. 지침은 제품을 올바르게 사용하지 않을 경우 발생할 수 있는 위험이나 손상 정도에 따라 분류됩니다.

⚠ 위험	본 지침을 따르지 않을 경우 사망에 이르거나 심각한 부상을 입게 됩니다.
⚠ 경고	본 지침을 따르지 않을 경우 사망이나 심각한 부상이 발생할 수 있습니다.
⚠ 주의	본 지침을 따르지 않을 경우 신체적 부상 또는 장비 및 주변에 물리적 손상이 발생할 수 있습니다.

주요 안전 정보

⚠ 경고

- 이 제품을 사용하는 어린이의 안전을 위해 보호자 및 어린이 모두 다음의 정보를 완전히 이해한 후 어린이에게 올바른 사용법에 관한 지침을 제공해야 합니다. 지침을 따르지 않을 경우 심각한 부상을 초래할 수 있습니다.
- 제품을 분해하거나 개조하지 마십시오. 그렇게 할 경우 제품이 올바르게 작동하지 않을 수 있고, 갑자기 떨어져 심각한 부상이 발생할 수 있습니다.
- 이 페달과 클리트(신발)를 이용해 자전거를 타기 전에 해당 페달과 클리트(신발)의 결합/해제 장치의 작동법을 반드시 이해하십시오. SPD 페달은 의도할 경우에만 분리되도록 설계되었습니다. 운전자가 자전거에서 추락하더라도 자동으로 페달이 분리되지 않습니다.
- 본 제품에는 SPD 신발만 사용하십시오. 다른 타입의 신발은 페달에서 분리되지 않거나 예기치 않게 분리될 수 있습니다.
- SHIMANO** 클리트(SM-SH51/SM-SH56)만 사용하고, 마운팅 나사를 신발에 단단하게 고정하시기 바랍니다. 나사를 단단히 조이지 않으면 떨어져 클리트가 분리되지 않을 수 있습니다.
- 이러한 페달 및 클리트를 이용해 자전거를 타기 전에 브레이크를 걸고 한 발은 땅에 짚은 상태에서 페달에 각 클리트를 결합 및 해제하는 것을 힘들이지 않고 자연스럽게 할 수 있을 때까지 연습하십시오.
- 먼저 페달에서 클리트를 결합하고 해제하는 것에 익숙해질 때까지 평지를 주행하십시오.
- 자전거를 타기 전에 페달의 클리트 유지력을 원하는 만큼 조절합니다. 페달의 클리트 유지력이 낮을 경우 클리트가 뜻하지 않게 떨어질 수 있으며, 이 경우 균형을 잃고 자전거에서 낙상할 수 있습니다. 페달의 클리트 유지력이 높을 경우, 클리트가 쉽게 분리될 수 없습니다.
- 저속으로 라이딩하거나, 라이딩을 정지할 필요가 있는 경우(예를 들어 U턴, 교차로 부근, 오르막 라이딩 또는 블라인드 커브 선회 시) 언제든지 발을 지면으로 신속하게 이동할 수 있도록 슈를 미리 페달에서 해제합니다.
- 가혹한 조건에서 주행하는 경우에는 더 낮은 클리트 유지력을 사용하여 페달 클리트를 부착하십시오.
- 올바로 결합 및 해제될 수 있도록 클리트와 바인딩에 오물과 이물질이 없게 하십시오.

- 클리트를 정기적으로 점검하여 마모된 부분이 있는지 확인하십시오. 클리트가 마모된 경우 이를 교체하고, 자전거를 타기 전과 페달 클리트를 교체한 후에는 클리트 유지력을 조절하십시오.

위 경고를 따르지 않으면 신발을 페달에서 분리하려 할 때 뜻대로 되지 않거나, 예상치 못하게 또는 뜻하지 않게 분리되어 심각한 부상이 발생할 수 있습니다.

- 공공 도로에서 주행하는 경우 항상 반사경을 자전거에 반드시 장착해야 합니다. 반사경이 표준으로 장착되지 않은 모델의 경우 반사경은 별도로 구입해야 합니다. 호환되는 반사경에 대한 정보는 구매처 또는 디스트리뷰터에 문의하십시오.

- 반사경이 더럽혀져 있거나 손상되었을 경우에는 자전거를 더 이상 타지 마십시오. 그렇지 않으면 마주오는 차량이 라이더를 인지하기 어려워집니다.

<접지력 조절을 위한 핀이 있는 모델>

- 페달의 핀을 조절하는 방법이 확실하지 않을 경우, 구매처 또는 디스트리뷰터에 문의하십시오.

- 발을 페달에서 들어 올린 다음 옆으로 움직여 페달에서 발을 뗍니다. 한쪽 다리를 바닥에 단단히 고정된 상태에서 작동에 익숙해질 때까지 다른 다리를 페달에 붙이고 떼는 연습을 반복하지 않으면 넘어져 심각한 부상을 입을 수 있습니다. 본 조작이 익숙하지 않을 경우 스페이서가 설치되거나 짧은 핀이 교체된 제품을 사용하십시오.

- 반드시 사용할 자전거에 맞는 의류 및 보호 장비를 착용하십시오. 핀이 길기 때문에 피부에 직접 닿을 경우 신체에 상해를 입힐 수 있습니다.

참고

- 페달링 성능이 정상이 아니라고 느껴지는 경우 다시 점검하십시오.
- 페달의 회전부에 문제가 있다면, 페달을 조절해야 할 수도 있습니다. 구매처 또는 디스트리뷰터와 문의하십시오.
- 정상적인 사용과 노화에 따른 제품의 자연적인 마모와 성능 저하는 보증 항목에서 제외됩니다.

자전거 라이딩 전 정기 검사

자전거 라이딩 전에 다음 사항을 점검하십시오. 문제가 발견되는 경우 구매처 또는 디스트리뷰터에 문의하십시오.

- 잠금부가 단단히 고정되어 있습니까?
- 마모로 인해 클리트와 페달 사이에서 과도한 흔들림이 증가했습니까?
- 클리트를 연결하거나 분리할 때 비정상적인 상황이 발생합니까?
- 이상한 소음이 납니까?

부품명

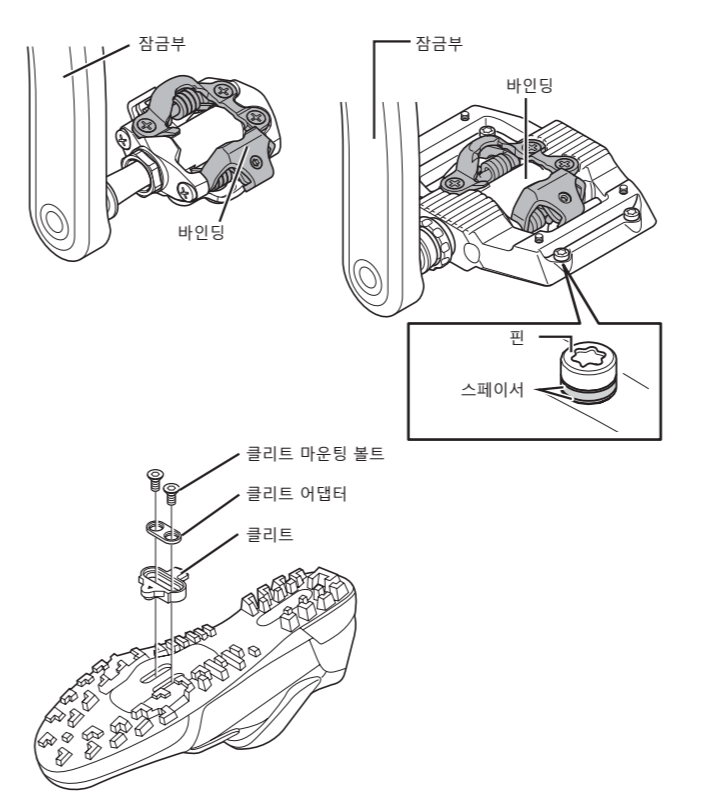

클리트 타입 및 클리트 사용

⚠ 경고

- 본 사용 설명서에 명시되지 않은 방법으로 페달 또는 클리트를 사용하지 마십시오. 클리트와 페달이 앞쪽을 향하고 있을 때 클리트를 페달과 분리하고 연결할 수 있습니다. 사용 설명서의 클리트 사용에 관한 지침을 잘 읽으십시오. 지침을 따르지 않을 경우 심각한 부상을 초래할 수 있습니다.

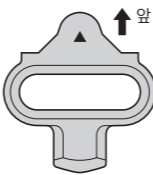

싱글 릴리스 모드 클릿(SM-SH51)과 멀티 릴리스 모드 클릿(SM-SH56)은 본 페달과 함께 사용할 수 있습니다. 매뉴얼을 읽고 자전거 타입, 라이딩 지형 및 조건을 고려하여 올바른 타입을 선택하십시오. 싱글 릴리스 모드 클리트 (SM-SH52) 및 멀티 릴리스 모드 클리트 (SM-SH55) 과 같은 타입의 클리트는 안정적인 탈거 성능과 충분한 유지력 등의 특정 기능이 없기 때문에 사용할 수 없습니다.

■ 연결 방법

클리트를 아래쪽으로 비스듬하게 움직여 페달 바인딩에 밀어 넣으십시오.

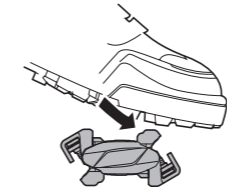

■ 분리 방법

릴리스 모드는 사용 중인 클리트 유형에 따라 선택할 수 있습니다.

(적절한 분리 방법은 클리트 모델 번호와 색상을 확인하십시오.)

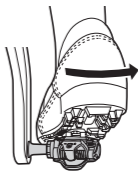
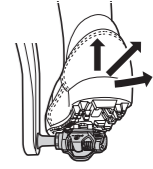
싱글 릴리스 모드 클리트: SM-SH51 (검정색)	멀티 릴리스 모드 클리트: SM-SH56 (은색, 금색 / 별도 구입)
이러한 클리트는 힘이 바깥쪽으로 향한 경우에만 분리됩니다. 뒤꿈치를 다른 방향으로 비틀면 해제되지 않습니다.	클리트를 원하는 방향으로 돌려 분리할 수 있습니다.
	
발을 비틀지 않는 한 클리트가 분리되지 않기 때문에 페달에 위쪽으로 힘을 가할 수 있습니다.	클리트가 위쪽 방향으로 분리될 수 있습니다. 따라서 페달을 위쪽으로 당기면 클리트가 예상치 못하게 분리될 수 있습니다. 따라서 라이딩 시 페달을 위쪽으로 당기거나 점프 또는 발에 클리트 분리 방향으로 힘이 작용하는 유사한 동작을 수행하는 경우 클리트를 사용하지 마십시오.
균형을 잃을 경우 클리트가 반드시 해제되지는 않습니다. 따라서 균형을 잃을 수 있는 장소나 상황을 위해 반드시 미리 클리트를 분리할 수 있는 충분한 시간을 확보하십시오.	클리트가 가로가 아닌 방향으로 분리되기는 하지만 균형을 잃었을 때 항상 분리되지는 않습니다. 따라서 균형을 잃을 수 있는 장소나 상황을 위해 반드시 미리 클리트를 분리할 수 있는 충분한 시간을 확보하십시오.
예를 들어, 페달을 세게 밟으면 뒤꿈치가 실수로 옆쪽으로 비틀어져 뜻하지 않게 클리트가 해제될 수 있습니다. 클리트를 조절한 후 필요한 힘의 양과 발 각도에 익숙해질 때까지 연결과 분리를 연습하십시오. 예상치 못하게 분리되어 자전거에서 떨어지고 심각한 부상을 입을 수 있습니다.	멀티 릴리스 모드 클리트의 특성을 충분히 이해하지 않고 사용하거나 올바르게 사용하지 않을 경우 예기치 않게 분리되는 일이 싱글 릴리스 모드 클리트에 비해 더 자주 일어날 수 있습니다. 클리트를 조절한 후 각 방향으로 필요한 힘의 양에 익숙해질 때까지 연결과 분리를 연습하십시오. 예상치 못하게 분리되어 자전거에서 떨어지고 심각한 부상을 입을 수 있습니다.

참고:

기술이 익숙해질 때까지 해제하는 연습이 필요합니다.

- * 멀티 릴리스 모드의 경우 뒤꿈치를 들어 올려 해제하려면 특별한 연습이 필요합니다.

<클리트 스페이서 설치 시>

- 클리트 스페이서는 SHIMANO 클리트(SM-SH51 / SM-SH56)하고만 호환됩니다.
- 다음과 같은 경우에만 클리트 스페이서를 사용하십시오. 스페이서 사용 시 SPD 호환 가능 슈당 하나만 사용하십시오.
 - 신발 밑창의 블록이 높으면 페달에 걸려 신발과 페달의 원활한 결합을 저해합니다.
 - 신발 밑창이나 페달에 먼지와 이물질이 쌓여 있으면 신발과 페달이 원활하게 결합될 수 없습니다.

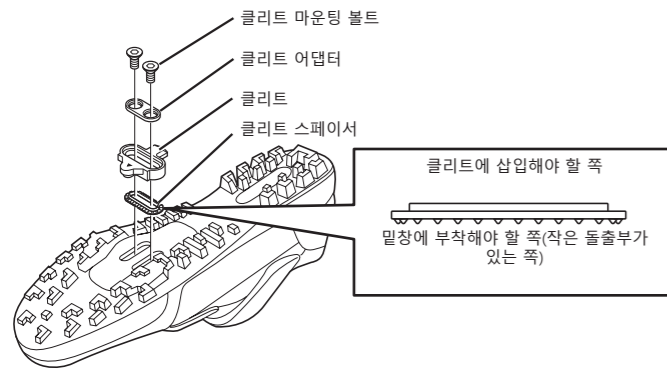

구매처 또는 디스트리뷰터에 문의하고 클리트와 바디 커버를 새것으로 교체하십시오.

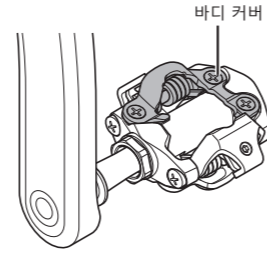

페달의 클리트 유지력 조절

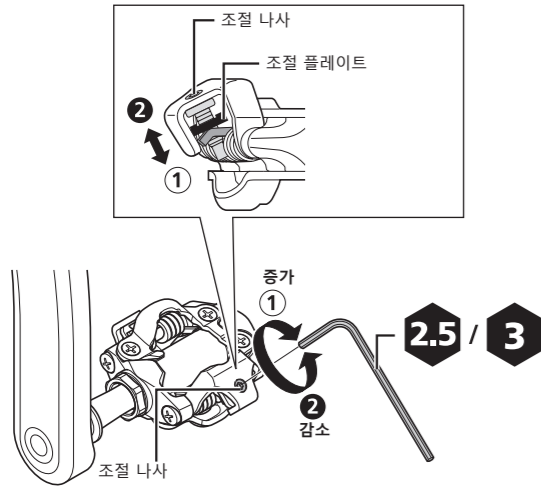

- 페달의 스프링 텐션은 조절 나사를 돌려 조절할 수 있습니다.
- 조절 나사가 1클릭 회전할 때 장력이 한 단계씩 변경됩니다. 한 바퀴당 4클릭입니다.
- 조절 나사가 각 바인딩 후면에 위치하며 두 페달의 총 4개 위치에 있습니다. (일부 모델에는 양쪽 페달에 총 2개의 조절 나사가 있습니다.)
- 클리트를 바인딩에서 해제할 때 스프링력을 최적의 클리트 유지력으로 조절하십시오.
- 조절 플레이트의 위치를 확인하고 조절 나사의 회전 수를 세어 4개 위치(또는 일부 모델은 2개 위치)에서 클리트 유지력을 동일하게 합니다.
- 조절 나사를 시계 방향으로 돌리면 클리트 유지력이 증가하고 반시계 방향으로 돌리면 감소합니다.

가장 강한 위치

가장 약한 위치

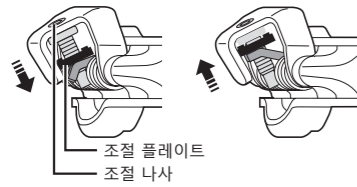

조절 플레이트가 가장 센 위치나 가장 약한 위치에 있을 경우, 조절 나사를 더 이상 돌리지 마십시오.

참고:

- 예기치 않게 클리트를 분리하는 것을 방지하고 필요한 경우에만 분리할 수 있도록 하기 위해 클리트 유지력이 제대로 조절되었는지 확인하십시오.
- 클리트를 똑같이 조정하지 않으면 라이더가 클리트를 연결 또는 분리하기가 어려울 수 있습니다. 오른쪽 및 왼쪽 페달의 클리트 유지력이 동일하게 조절되어야 합니다.

클리트 교체, 바디 커버 교체

클리트 및 바디 커버는 마모되며 주기적으로 교체해야 합니다. 마모로 인해 클리트 분리가 너무 뻑뻑하거나 느슨해지기 시작하면 즉시