

# 안전을 위해 반드시 준수해 주십시오

## ⚠ 경고

- SM-BH59 를 브레이크 유닛에 장착하고 브레이크액의 주입과 거품제거를 한 후에 브레이크 레버를 수회 쥐어서 브레이크가 정상적으로 작동하는지, 그리고 기름누출이 없는지 확인해 주십시오.
- SM-BH59 의 조립식 금구 ( 커넥팅 볼트, 올리브, 커넥터 인서트 ) 는 M755/M555/C901 디스크 브레이크에 대응하고 있지 않으므로 사용하지 말아 주십시오.
- 올리브와 커넥터 인서트는 재사용하지 말아 주십시오. 호스의 고정부족으로 인해 브레이크 레버에서 호스가 빠지는 경우가 있습니다. 호스가 빠지면 갑자기 브레이크가 듣지 않게 되어 위험합니다.

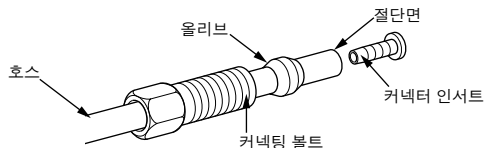

- 절단면이 수직이 되도록 호스를 절단해 주십시오. 비스듬히 절단된 호스를 사용하면 기름누출의 우려가 있습니다.

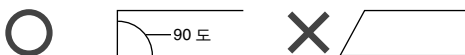

- 기름누출이 발생한 경우는 즉시 사용을 중지하고 적절한 수리를 해 주십시오. 기름누출 상태로 계속 타면 갑자기 브레이크가 듣지 않게 되어 위험합니다.
- 제품을 장착할 때는 반드시 취급설명서 등에 제시하고 있는 지시를 준수해 주십시오. 그리고 그 때 Shimano 순정부품을 사용할 것을 권장합니다. 볼트 또는 너트 등이 풀어지거나 제품이 파손되면 갑자기 넘어져서 중상을 입는 경우가 있습니다.
- 취급설명서는 잘 읽으신 후에 소중히 보관해 주십시오.

## ⚠ 주의

- 호스를 절단할 때 나이프로 부상을 입지 않도록 주의해 주십시오.
- 올리브로 부상을 입지 않도록 주의해 주십시오.

## 사용상의 주의

- 통상의 사용에 있어서 자연스럽게 발생한 마모 및 품질의 열화는 보증하지 않습니다.
- BR-M525 의 취급설명서도 함께 읽어 주십시오.

기능을 충분히 발휘시키기 위해 다음 라인업에 의한 사용을 권장합니다.

시리즈	DEORE
브레이크 호스	SM-BH59
캘리퍼	BR-M525
브레이크 레버	BL-M525
미네랄 오일	SM-DB-OIL

## 장착방법

1. 호스를 커터 나이프 등으로 절단합니다.

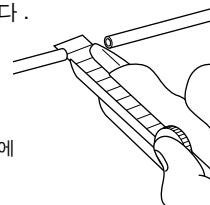

※ 커터 나이프는 커터 나이프 취급설명서에 따라 바르게 사용해 주십시오.

2. 호스에 커넥팅 볼트, 올리브를 그림과 같이 장착합니다.

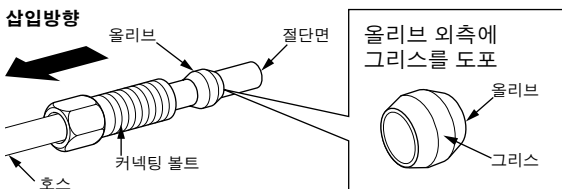

3. 호스의 끝이 캘리퍼와 브레이크 레버 각각의 장착부 바닥까지 들어갔는지 확인하기 위해 미리 호스에 그림과 같이 표시를 합니다. ( 호스의 절단면에서 약 14mm 의 부분이 숨겨지는 정도가 기준입니다. )

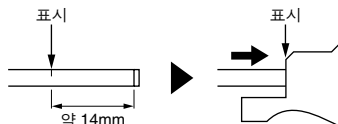

4. 호스 절단면 내측을 바늘 같은 것으로 원형으로 한 후에 커넥터 인서트를 장착합니다. 호스를 TL-BH61 로 그림과 같이 세트하여 바이스에 고정하고 커넥터 인서트 바닥에 호스 끝이 닿을 때까지 커넥터 인서트를 햄머 등으로 확실하게 밀어넣습니다. 호스가 커넥터 인서트 바닥에 닿지 않은 경우는 호스가 빠지거나 기름누출의 우려가 있습니다.

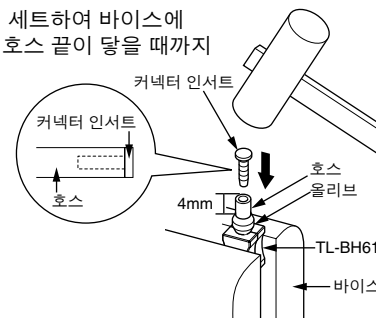

5. 올리브가 그림의 위치에 있는지 확인하고 커넥팅 볼트의 나사부에 그리스를 도포한 후에 브레이크 레버에 호스를 그림과 같이 장착합니다.

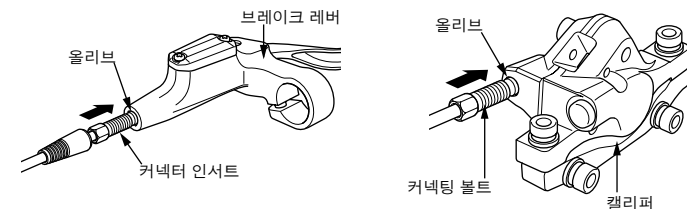
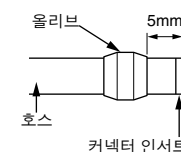

호스의 뒤틀림에 주의해 주십시오. 캘리퍼와 레버가 그림과 같은 위치에 있는지 확인합니다.

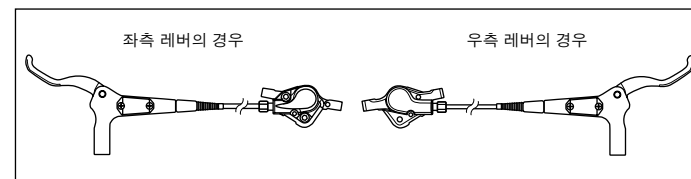

6. 브레이크 호스를 밀면서 그대로 커넥팅 볼트를 조입니다.

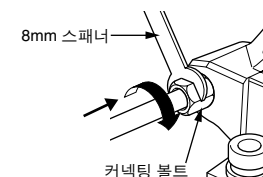

**조임 토크 :**  
5 - 7 N·m [ 50 - 70 kgf·cm ]

## 사용방법

SI-8H20C-000

# SM-BH59

브레이크 호스

\* 다른 나라 언어로 된 취급설명서는 <http://techdocs.shimano.com> 에서 이용할 수 있습니다.

주의 : 추가적 성능 향상을 위해 별도의 통지 없이 사양이 변경될 수 있습니다. (Korea)