

オートD、おどロック取扱い説明書 (お買い上げお客様用) SI-7AH0A



オートDお買い上げありがとうございます。
ご使用前に、必ずこの取扱説明書を良く読んで、
正しくお使い下さい。
読み終わった後は、ミニミニマニュアルとともに、
大事に保管して下さいね。



インター4ハブに添付されている
取扱い説明書も合わせて、お読み下さい。

オートマチックドライブ

快テック

オートD

ドロボー退治システム

おどロック

SE-4S41

操作部

AI-4S41

CPU&バッテリーボックス・
モーターユニット・速度センサー

SG-4R41

インター4ハブ

BR-IM31

インターMブレーキ



もくじ

特長	1
安全のために必ず お守り下さい	2
操作部・表示部の 名称と内容	3
「おどロック」操作の早見表 ...	4
モード位置の使用方法	5
故障かな?と思ったら	7
暗証番号の変更方法	9
電池の交換方法	10

便利メモ

「おどロック」の暗証番号・ご購入店名・ご購入年月日を記入しておいてください。
暗証番号を忘れてしまったときや、修理を依頼されるときに便利です。

「おどロック」の 暗証番号(2桁)	<input type="text"/>	<input type="text"/>
ご購入店名	<input type="text"/>	
電話 ()	<input type="text"/>	
ご購入年月日	平成 年	月 日



お客様相談窓口

☎ (0722)43-2829

この取扱い説明書は、ご購入された自転車に装着されているシマノ製自転車部品の取扱い方法を説明しています。ご購入された自転車及びシマノ製自転車部品以外に関するご質問は、ご購入先または自転車製造元へのお問い合わせをおすすめいたします。

この取扱い説明書は再生紙
を使用しています。



株式会社 **シマノ**

〒590-77 大阪府堺市老松町3丁77番地

●製品改良のため、仕様の一部を予告なく変更することがあります。

© Aug. 1998 by Shimano Inc. PIT. IZM. Printed in Japan

SHIMANO

特長

■ 踏みだしがいつでも軽いオートマチック。

スピードセンサーにより、踏みだしはいつもローから。だから、いつでも足に負担のない快適発進が可能です。

■ その日の気分、乗る環境で選べる2つのオートモードとボタンで操作する手動モードがあります。

できるだけラクに走りたい人にピッタリの「D」モード、キビキビ走りたい人向けの「DS」モード、乗る人が自由に選べる「手動」モードの3つのモードが、乗る人の気分、地形や天候に合わせて選択できます。

■ ユーザーインターフェースを目指しました。見やすいスピードメーターも魅力。

スピードを的確にデジタル表示。音と光でチェンジしたこともお知らせします。

■ 内装ロック機構“おどロック”装備。

手元操作で「P」モードにするだけで簡単にかかります。持ち主しか知らない暗証番号が、拝借泥棒から自転車を守ります。

安全のため必ずお守りください

警告

- 自転車走行中は、モードセレクトスイッチを「P」モードに切替えないでください。（走行中にモードセレクトスイッチを「P」モードに切替えても、車輪はロックしない構造になっていますが、警告音が5回鳴ります。すみやかに、モードセレクトスイッチを「D」、「Ds」または「手動」に切替えてください。）
- 走行中は、表示部のデーターに目をうばわれないようにしてください。追突事故等のもとになります。

使用上の注意

- バッテリーボックスのCPUは、自転車を2分以上停車していると、スリープモードに入ります。このときデジタル表示はされません。モードセレクトスイッチを回す、または操作ボタンの▲または♥を押すか、自転車を動かすとCPUは再び作動します。
- デジタル部の速度表示、または変速位置の表示（手動モード時）が点滅を初めたときは、バッテリーボックスの電池が切れかかっています。早い時期に、新しいリチウム電池（CR-P2）と交換してください。
- 電池を交換した後も、暗証番号のデーターは残っています。

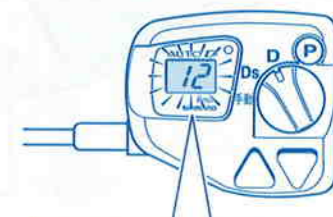
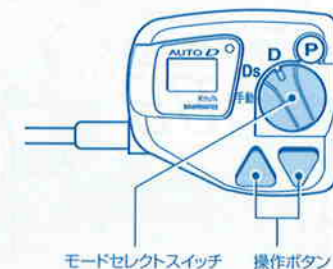

デジタル表示が点滅を初めたら電池の交換時期です。バッテリーボックスの電池を新しいリチウム電池（CR-P2）と交換してください。



操作部・表示部の名称と内容

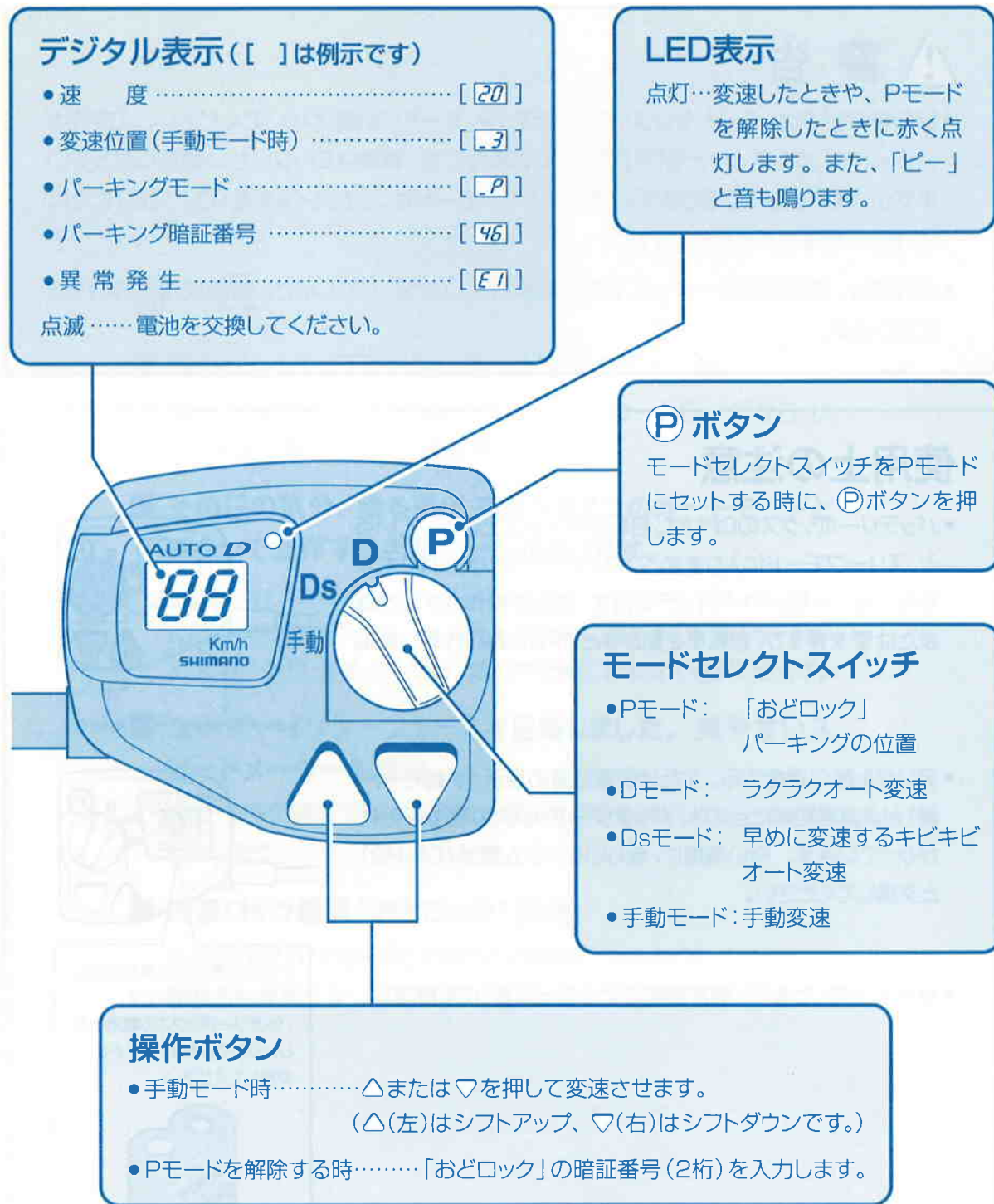

「おどロック」の操作早見表

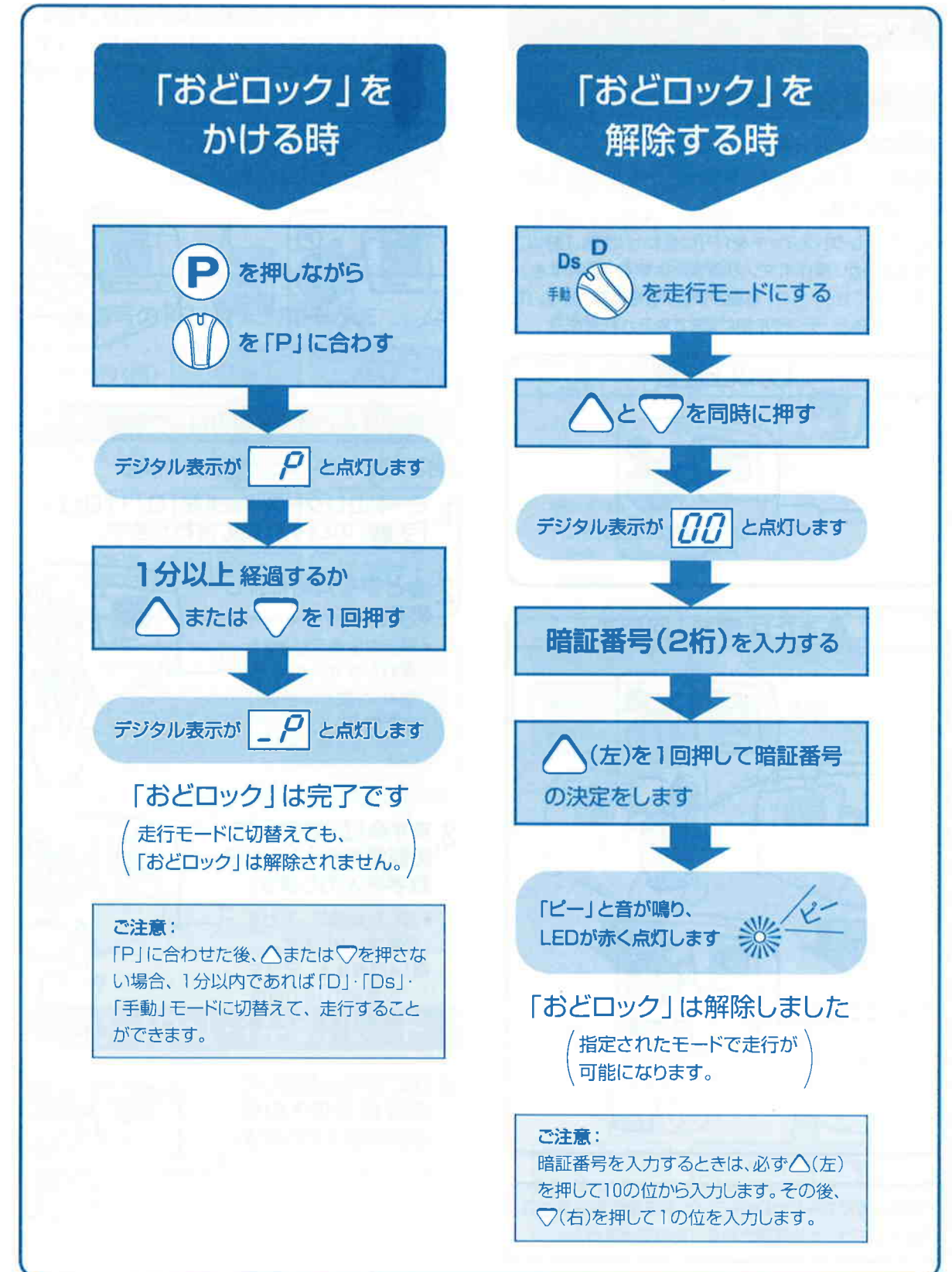

モード位置の使用法

Pモード

自転車を駐輪するとき

「おどロック」パーキングの位置にします。

- P ボタンを押しながら、モードセレクトスイッチを「P」に合わせます。
- モードセレクトスイッチを「P」に合わせた後、1分以上経過するか、操作ボタンの△または▽を1回押すと、Pモードにセットされ、車輪がロック状態になります。(ロックされると、デジタル部に「P」が表示されます。)

1分以上経過



△または▽を1回押す

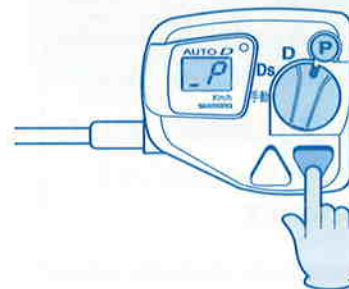
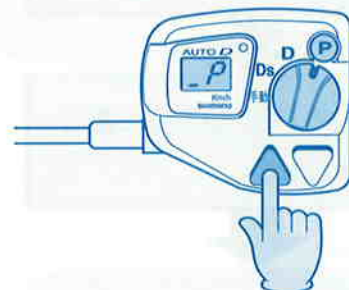

この状態でモードセレクトスイッチを他のモードに切替えてもロックは解除されず、走行できません。

- モードセレクトスイッチを「P」に合わせた後、1分以内であれば、モードセレクトスイッチを「D」・「Ds」・「手動」のいずれかに合わせると、Pモードが解除になり指定されたモードで走行可能になります。

1分以内ではPモードが確定されず、「-」の表示はありません。



乗車するとき(車輪のロック解除)

「おどロック」パーキングの位置の解除

1. モードセレクトスイッチを「D」・「Ds」・「手動」のいずれかに合わせます。

2. △と▽を同時に押します。

- デジタル表示は「00」と点灯します。(バックライトが最大30秒点灯します。)

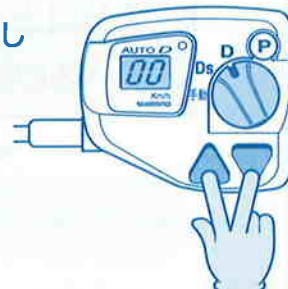

3. まず△(左)を押して、暗証番号の10の位の数字を入力します。

- 押した回数が、入力する数字になります。
例) 4回押すと、デジタル表示の10の位は4になり入力されます。

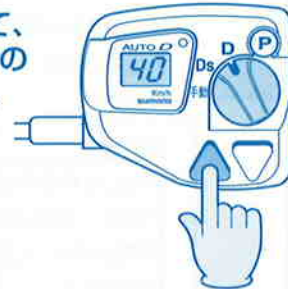

4. 次に▽(右)を押して、暗証番号の1の位の数字を入力します。

- 押した回数が、入力する数字になります。
例) 6回押すと、デジタル表示の1の位は6になり入力されます。

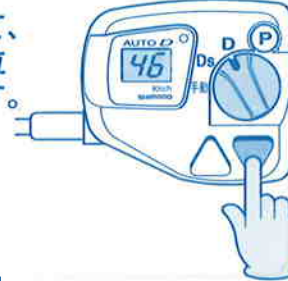

5. 再び△(左)を1回押します。

- 「ピー」と音が鳴り、車輪のロックが解除されます。
- 指定されたモードで走行可能になります。

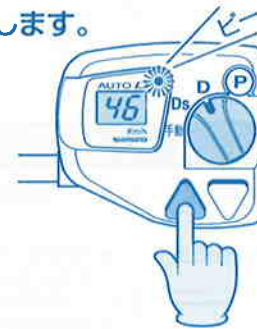

暗証番号の「0」を入力する方法

暗証番号(例)	04	40
まず△(左)で10の位を入力	10回押す	4回押す
次に▽(右)で1の位を入力	4回押す	10回押す
再び△(左)で暗証番号の決定	1回押す	1回押す

ご注意: ● 暗証番号の入力は、必ず△(左)のボタンを押して10の位から入力し、次に▽(右)のボタンを押して1の位を入力してください。もし間違っても先に▽(右)のボタンを押すと、暗証番号が入力されません。

- もし、暗証番号の入力を間違ったときは、再び3の手順から行ってください。

- 3回入力を間違ったときは、操作部は10分間スリープモードに入り、操作不可能になります。このとき、デジタル部の表示は「E3」になります。10分後、再び2の手順から行ってください。

「D」・「Ds」・「手動」モード

「D」・「Ds」モード

モードセレクトスイッチを「D」または「Ds」に合わせると、スピードに応じてオート変速します。

- Dモードは、ラクラクオート変速の基本モードです。
- Dsモードは、早めに変速するキビキビオート変速です。

手動モード

モードセレクトスイッチを「手動」に合わせます。

1. △(左)を押して、シフトアップさせます。

- 押すごとに、4速の方へ1段ずつ変速します。
- 押しつづけると、2段変速します。
- デジタル表示が「4」を示したらそれ以上は操作できません。

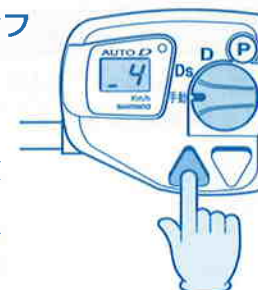

2. ▽(右)を押して、シフトダウンさせます。

- 押すごとに、1速の方へ1段ずつ変速します。
- 押しつづけると、2段変速します。
- デジタル表示が「1」を示したら、それ以上は操作できません。

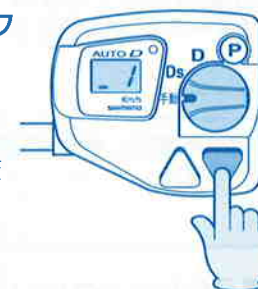

「D」・「Ds」モード

手動モード

通常の走行時には、デジタル表示は速度を表示しています。

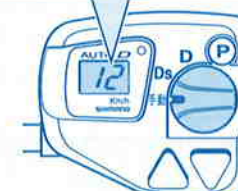
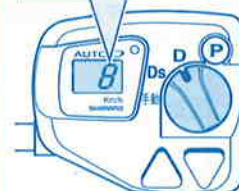

変速すると

変速すると

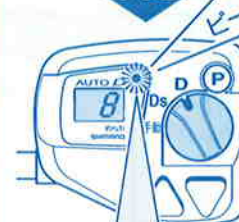

LEDが赤く点灯し、「ピー」と音が鳴ります。

速度表示から変速位置を「-」と数字で表示します。また、LEDが赤く点灯し、「ピー」と音も鳴ります。

故障かな?と思ったら

修理を依頼される前に、下記の表を参考に点検・処置をしてください。
 なお、お分かりにならないことや、部品の修理および交換は、購入された販売店にご相談してください。





■ 変速ができない

症状	点検	処置
オート変速ができない (手動変速はできる)	<ul style="list-style-type: none"> モードセレクトスイッチを「D」または、「Ds」にセットしていますか。 自転車を走らせたときに速度表示がしますか。 	<ul style="list-style-type: none"> 「D」または「Ds」に正しくセットします。 速度センサーと磁石を正しく取付けしなおします。
		上記の処置でも直らない場合: <ul style="list-style-type: none"> 速度センサーを交換します。 操作部を交換します。
手動変速ができない (オート変速はできる)	<ul style="list-style-type: none"> モードセレクトスイッチを「手動」にセットしていますか。 	<ul style="list-style-type: none"> 「手動」に正しくセットします。
		上記の処置でも直らない場合: <ul style="list-style-type: none"> 操作部を交換します。
オート変速、手動変速ともできない	<ul style="list-style-type: none"> モードセレクトスイッチを動かしたときに、ブザー音がしますか。 	<ul style="list-style-type: none"> ブザー音がしないときは、操作部を交換します。 ブザー音がするときは、ハブの内部一式組立品を交換します。



■ 「おどロック」をかけた時

症状	点検	処置
モードセレクトスイッチを「P」にセットしても車輪がロックしない	<ul style="list-style-type: none"> ブザーから警告音(ピピピピッが5回続く)がしましたか。 デジタル表示部に「P」が表示されていますか。 	<ul style="list-style-type: none"> 警告音は故障ではありません。自転車が動いているので、安全のため車輪のロックが入らないようになっています。モードセレクトスイッチを一旦「P」以外に回して、再度「P」にセットします。 「P」が表示されている場合は、ハブのロックユニットを交換します。 「P」が表示されていない場合は、操作部を交換します。
車輪のロックの抵抗が小さい、音がしない		<ul style="list-style-type: none"> ハブのロックユニットを交換します。

■ 「おどロック」を解除する

症状	点検	処置
暗証番号を入力しても車輪がロック状態である	<ul style="list-style-type: none"> デジタル表示がとなっていますか。 	<ul style="list-style-type: none"> となっているときは、車輪を前後に動かしてみてください。それでも直らない場合は、ハブのロックユニットを交換します。 となっているときは、暗証番号が間違っています。正しい暗証番号を入力してください。 となっているときは、10分後、再度正しい暗証番号を入力します。
暗証番号がわからなくなった		<ul style="list-style-type: none"> 購入された販売店にご相談ください。

■ デジタル表示

症状	点検	処置
変速及び車輪のロックは正常にできるが、デジタル表示が点滅する		<ul style="list-style-type: none"> 電池がほとんど残っていません。お早めに新しい電池と交換してください。
変速及び車輪のロックができなく、デジタル表示が点滅し、点灯の時間が短い		<ul style="list-style-type: none"> 電池切れです。新しい電池と交換してください。
オート変速のときに、デジタル表示の変速する速度値が、異なるときがある		<ul style="list-style-type: none"> 故障ではありません。快適なオート変速をするために、コンピューターが判断しています。
デジタル表示がされない	<ul style="list-style-type: none"> 自転車を2分以上停車していたため、スリープモードに入っていないですか。 電池が入っていますか。 新しい電池ですか。 操作部側コードのコネクターがはずれていませんか。 操作部側のコードが切れていませんか。 	<ul style="list-style-type: none"> スリープモードの解除をします。(△または♡ボタンを押す、またはモードセレクトスイッチを回すか、自転車を動かしてください。) 電池を正しく入れてください。 新しい電池と交換してください。 コネクターを固定ネジで確実に固定します。 操作部側のコードを交換します。
		上記の処置でも直らない場合: <ul style="list-style-type: none"> 操作部を交換します。 バッテリーボックスを交換します。
デジタル表示が消えているのに、オート変速する		<ul style="list-style-type: none"> 操作部側のコードを交換します。 操作部を交換します。 ご注意: 操作部が故障する前、または操作部側のコードが切れる前に、モードセレクトスイッチが「D」または、「Ds」にセットされていると、故障あるいはコードが切れても、その時のモードで走行ができます。
デジタル表示部に  または  が点滅する	<ul style="list-style-type: none"> モーターユニット側コードのコネクターがはずれていませんか。 モーターユニット側のコードが切れていませんか。 	<ul style="list-style-type: none"> エラー表示の解除をします。(手動モードにセットし、△と♡のボタンを同時に3秒以上押します。) コネクターを固定ネジで確実に固定します。 モーターユニット側のコードを交換します。
		上記の処置でも直らない場合: <ul style="list-style-type: none"> モーターユニットを交換します。 バッテリーボックスを交換します。

暗証番号の変更方法

ご注意：暗証番号の変更途中で、操作方法がわからなくなった場合は、その状態で10秒間操作ボタンを押さな
いでください。デジタル表示が「0」にもどりますので、
もう一度2.の手順から始めてください。

(例：暗証番号を46から53にする場合)

1. モードセレクトスイッチを「D」「Ds」のい
ずれかに合わせます。

•「P」「手動」モードでは、
変更できません。

2. △と▽を同時に3秒
以上押します。

•デジタル表示は「0」と点灯
します。
•もし、デジタル表示が「0」以
外のときは、△(左)を押して
デジタル表示をスクロールさ
せ、必ず「0」を表示させます。

△(左)を押して「0」を表示させる

3. ▽(右)を押します。

•デジタル表示は「00」と点灯
します。

今までの暗証番号を入力します

これは大切なことです。
今までの暗証番号を正しく入力してください。

4. △(左)を押して、10の
位の数字を入力しま
す。

5. ▽(右)を押して、1の
位の数字を入力しま
す。

6. 再び△(左)を1回押し
ます。

•今までの暗証番号が、入力
されました。
例)暗証番号は「46」です。

7. デジタル表示が「00」と
なり、10の位が点滅し、
1の位が点灯している
ことを確認します。

新しい暗証番号を入力します

8. △(左)を押して、新し
い暗証番号の10の位
の数字を入力します。

9. ▽(右)を押して、新し
い暗証番号の1の位
の数字を入力します。

10. △(左)を「ピピピ」音
が鳴るまで押しつづけ
ます。

•このとき点滅している番号
が新しい暗証番号です。

11. ▽(右)を1回押します。

•新しい暗証番号が登録され
ました。
例)新しい暗証番号は「53」で
す。

ご注意：「ピピピ」音が鳴ったまま何もせずに2分が経過し、
デジタル表示が「0」に戻ると、暗証番号は変更さ
れません。
例)今までの暗証番号「46」のままです。

以上で新しい暗証番号の設定は完了です。

電池の交換方法

1. バッテリーキャップ固定ボルト(4本)を、プラスドライ
バーを使用してゆるめ、バッテリーキャップを取外し
ます。

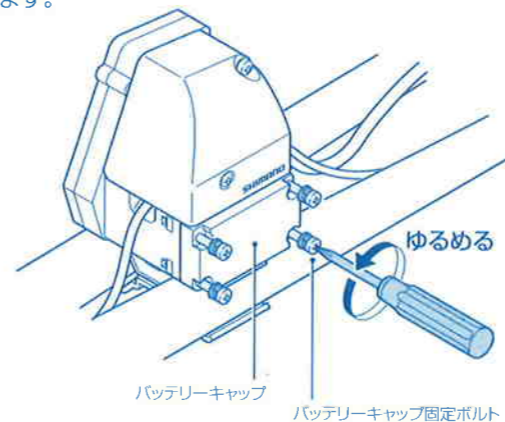

2. 新しいリチウム電池(CR-P2)を用意し、+-を間違えないように入れます。

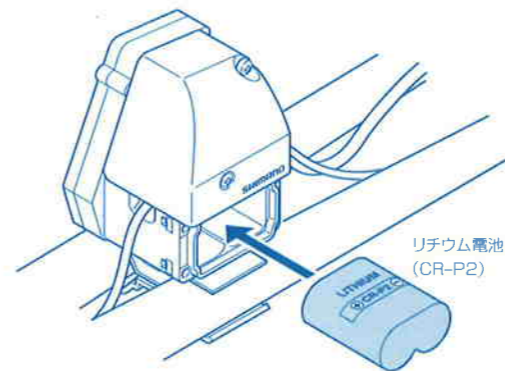

3. 電池を入れた後、バッテリーキャップを取付け、バッ
テリーキャップ固定ボルトを確実に締付けてください。

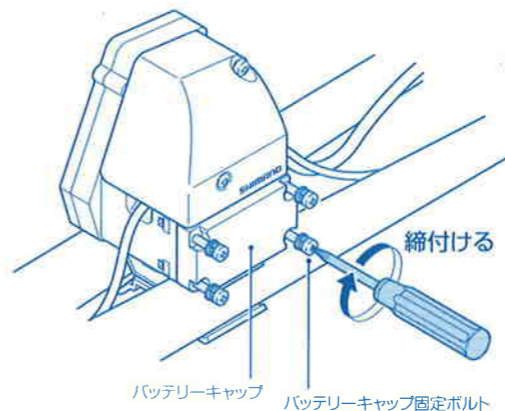

締付トルク: 0.5~1Nm (5~10kgfcm)

電池を正しく入れると、「ピー」と音が鳴り、LEDが
赤く点灯し、デジタル表示が「00」と点灯します。(約1秒)
その後、「D」「Ds」「手動モード」の場合は、デジタ
ル表示が「0」と点灯し、「P」モードの場合は、「0」と点
灯します。

「D」「Ds」「手動モード」の場合

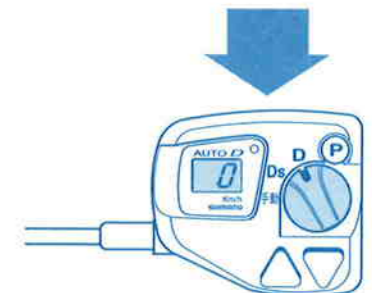
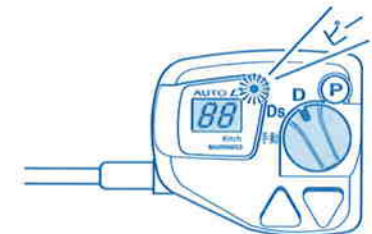

「P」モードの場合

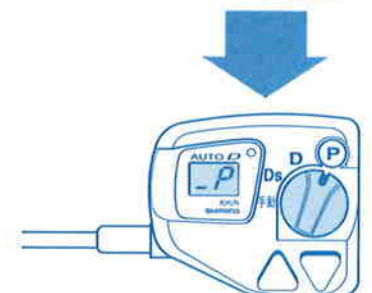
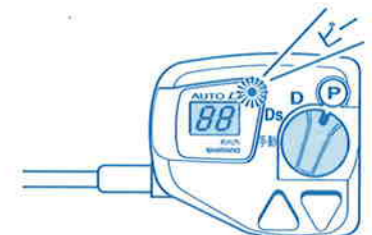

ご注意：電池を交換しても上記の表示にならない場
合は、もう一度電池を入れなおしてください。