

ディーラーマニュアル

ロード	グラベル	MTB
E-BIKE	LIFESTYLE	GENERAL

カセットスプロケット

- CS-HG400-9
- CS-HG400-8
- CS-HG50-8

目次

重要なお知らせ	3
安全のために	4
使用工具一覧	6
取付け	8
カセットスプロケットの取付け	8
カセットスプロケットの取外し	9
スプロケットパターン	10

重要なお知らせ

- ディーラーマニュアルは自転車安全整備士、自転車技士など専門知識を有する方を対象としています。専門知識のないユーザーがディーラーマニュアルを参照して、部品を取付けないでください。記載されている内容に不明な点がある場合は絶対にご自身で作業しないでください。購入された販売店、または代理店へご相談ください。
- 各製品に付属している取扱説明書もあわせてよくお読みください。
- ディーラーマニュアルに書かれていない製品の分解、改造はおこなわないでください。
- 全てのマニュアル、技術資料はウェブサイト <https://si.shimano.com> でご覧いただけます。
- インターネットのご利用が難しいお客様から、印刷されたユーザーマニュアルを問い合わせいただく場合があります。シマノ代理店またはシマノ営業所に印刷版のユーザーマニュアルをお申し付けください。
- 地域のルールや法律に従って製品をご使用ください。

安全のため、必ずこのディーラーマニュアルをよくお読みの上、正しくご使用ください。

人への危害、財産の損害を防止するため、必ずお守りいただくことを説明しています。誤った使い方をしたときに生じる危害や損害の程度を区分して、説明しています。

危険

「死亡や重傷を負う内容」です。

警告

「死亡や重傷を負うおそれがある内容」です。

注意

「傷害を負うことや、財産の損害が発生するおそれがある内容」です。

安全のために

警告

- 製品を取付ける場合は、必ず取扱説明書の指示に従う。
その場合、シマノ純正部品を使用してください。製品や交換部品が不適切に組立て、調整されていると、製品の不具合を招き、転倒して重傷を負う場合があります。
-  部品の交換など、メンテナンス作業中は、適正な目の保護具を着用する。

以下に記載する事項は必ずお客様にも指導してください

- チェーンおよびクイックリンクを適切なチェーンクリーナーで定期的に洗浄する。メンテナンスの頻度は、ライディングの状況により異なります。錆び落としなどのアルカリ性、あるいは酸性の洗浄液は決して使用しない。これらを使用するとチェーンおよびクイックリンクが破損し、重傷を負うおそれがあります。
- ロックリングを取外す場合は保護手袋や目の保護具を着用し、徐々に力を加えながら作業する。ロックリングにかかっていた力が急に抜けることで、重傷を負う場合があります。

使用上の注意

以下に記載する事項は必ずお客様にも指導してください

- チェーン飛びが発生するようになった場合、購入された販売店にご連絡ください。
- 通常の使用において自然に生じた摩耗および品質の経年劣化は保証いたしません。
- 最大限の性能を発揮するために、シマノ製の潤滑剤とメンテナンス製品の使用を強くお勧めします。

自転車への組付け、整備に関する事項

- スプロケットは定期的には中性洗剤で洗浄し注油してください。また、チェーンおよびクイックリンクの中性洗剤での洗浄および注油も、チェーンおよびクイックリンクの寿命を延ばすのに効果があります。
- スプロケットは必ず推奨の組合わせで使用してください。
- スプロケットは必ず同じグループ刻印のセットで使用し、別グループ刻印のスプロケットを組合わせて使用しないでください。
(歯組によっては刻印がないものがあります。)

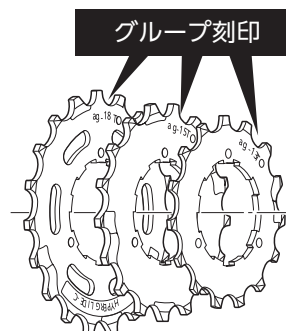





- CS-HG400-9は、必ずCN-7701、CN-HG93、CN-HG73、CN-HG53との組合わせでご使用ください。他のチェーンとは寸法が合わないためご使用になれません。
- CS-HG400-8 / CS-HG50-8は、必ずCN-HG40またはCN-HG71との組合わせでご使用ください。他のチェーンとは寸法が合わないためご使用になれません。

手順の説明を主体としていますので、製品イメージが異なる場合があります。

使用工具一覽

使用工具一覧

製品の取付け、調整、メンテナンスには下記の工具が必要です。

工 具		工 具	
 TL-LR10	TL-LR10	 TL-SR21	TL-SR21
 TL-LR15	TL-LR15	 TL-SR23	TL-SR23
 モンキレンチ	モンキレンチ		

取付け

取付け

■ カセットsprocketの取付け

1

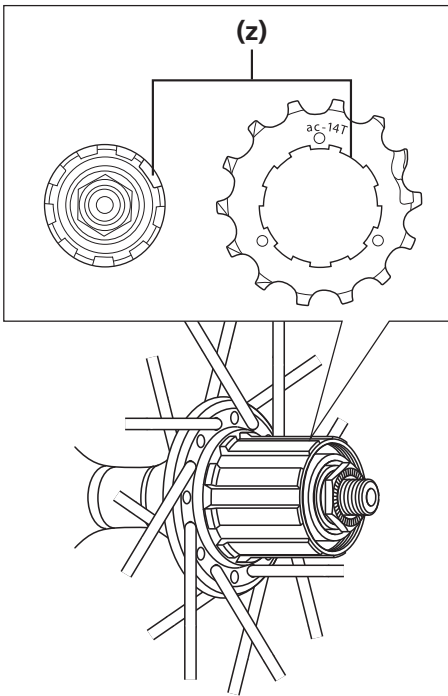

各sprocketとも刻印のある面をトップ側にし、フリーホイール部の溝の幅広部とsprocketの凸部の幅広部をあわせてセットします。

(z) 幅広部



TECH TIPS

フリーホイール部、sprocket共に幅広部は一カ所だけです。セットする場合に確認してください。

2

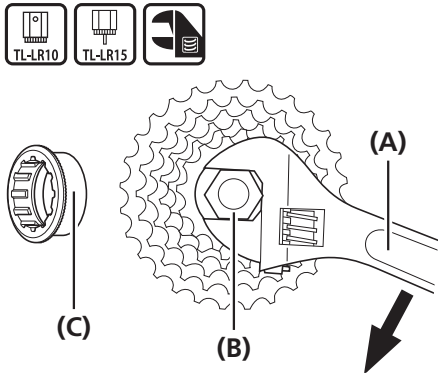

ロックリングをセットし締付けます。

- (A) モンキレンチ
- (B) TL-LR10 / TL-LR15
- (C) ロックリング

締付けトルク



30 - 50 N·m

■ カセットスプロケットの取外し

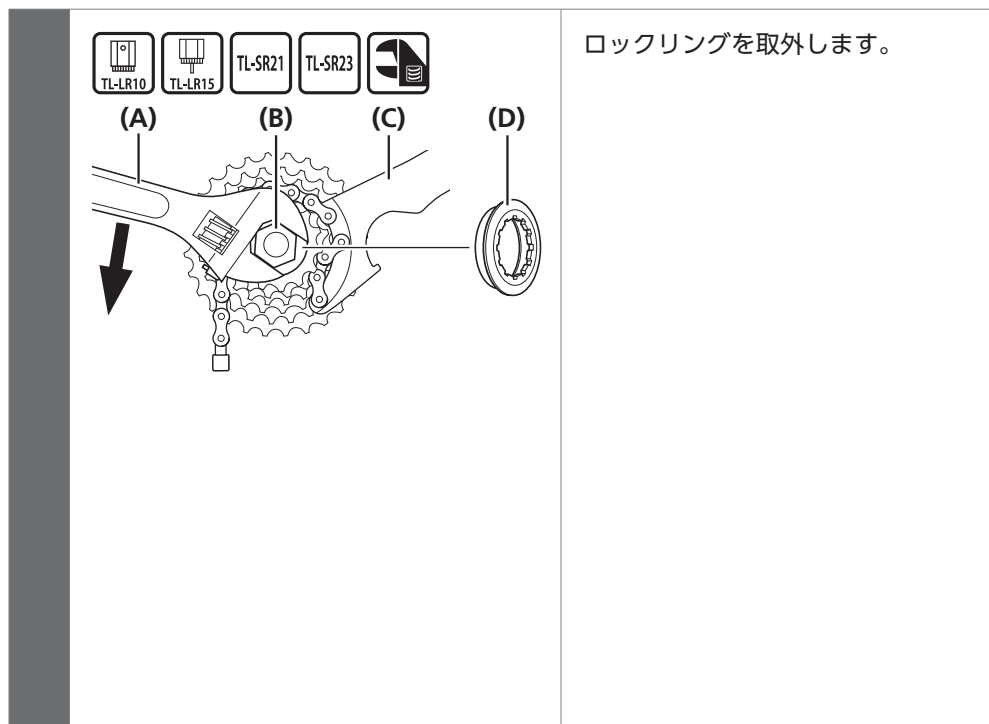

- (A) モンキレンチ
- (B) TL-LR10 / TL-LR15
- (C) TL-SR21 / TL-SR23
- (D) ロックリング

警告

ロックリングを取外す場合は保護手袋や目の保護具を着用し、徐々に力を加えながら作業する。ロックリングにかかっていた力が急に抜けることで、重傷を負う場合があります。

使用上の注意

TL-SR21 / TL-SR23は中段よりもトップ側のスプロケットに取付けて使用してください。中段よりもロー側に取付けると工具が安定しません。

■ スプロケットパターン

CS-HG400-9

**11-32T (ar), 11-34T (au),
11-36T (cb)**

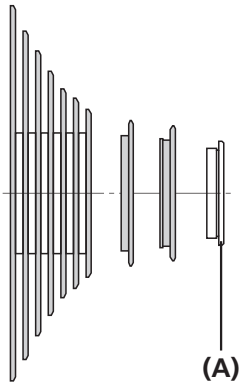

12-36T (bh) (MTB)

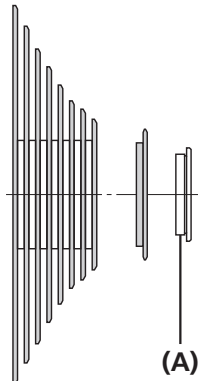

(A) ロックリング

(B) スプロケット間座

11-28T (bg)

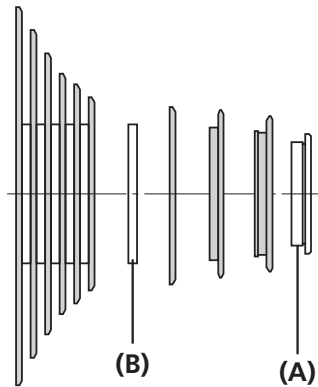

11-25T(G)

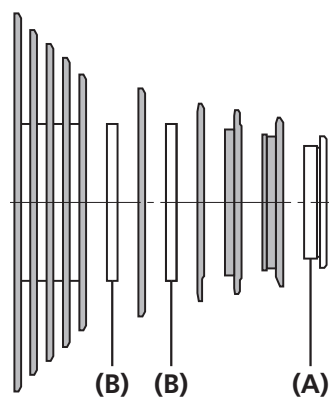

CS-HG400-8

11-40T, 11-45T

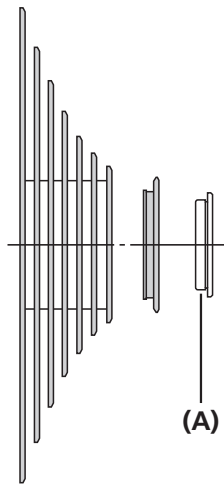

(A) ロックリング

CS-HG50-8

11-28T (bf), 11-30T (an), 11-32T (aw), 11-34T (ca)

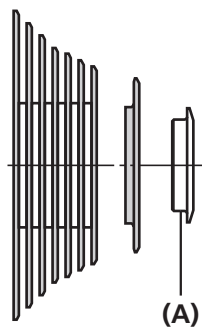

(A) ロックリング



製品改良のため、仕様の一部を予告なく変更することがあります。

お客様相談窓口

☎ 0570-031961 Fax. 072-243-7847

株式会社 **シマノ**

〒590-8577 堺市堺区老松町3丁目77番地