

# SHIMANO STEPS

*Sistema di alimentazione elettrica totale SHIMANO*

---

**Manuale d'uso**

**Serie E8000**

**Istruzioni originali**



# INDICE

<b>AVVISO IMPORTANTE</b> .....	<b>2</b>
<b>Informazioni importanti per la sicurezza</b> .....	<b>2</b>
<b>Per garantire la sicurezza</b> .....	<b>2</b>
<b>NOTA</b> .....	<b>3</b>
<b>Struttura dell'opuscolo</b> .....	<b>6</b>
<b>Caratteristiche del sistema SHIMANO STEPS</b> .....	<b>7</b>
In sella .....	7
Modalità di servoassistenza .....	8
<b>Nomi dei componenti</b> .....	<b>9</b>
<b>Specifiche</b> .....	<b>10</b>
<b>Preparazione</b> .....	<b>10</b>
Installazione e rimozione del ciclocomputer .....	14
Accensione/spengimento dell'alimentazione .....	15
Schermata di base .....	16
Modifica della modalità di servoassistenza .....	20
Commutazione alla modalità [WALK] (modalità di servoassistenza Walk) .....	22
Modifica dei dati sul percorso visualizzati (SC-E8000/SC-E6010) .....	26
Modifica dei dati sul percorso visualizzati (SC-E6100).....	28
Modifica dei dati sul percorso visualizzati (SC-E7000).....	30
Informazioni relative ai menu di impostazione .....	32
<b>Impostazioni (EW-EN100)</b> .....	<b>54</b>
Azzeramento protezione RD.....	54
Regolazione.....	54
<b>Funzione copia di backup dei dati di impostazione unità di trasmissione (SC-E8000/SC-E6010)</b> .....	<b>55</b>
<b>Collegamento e comunicazione con dispositivi</b> .....	<b>55</b>
Informazioni sulle funzioni wireless.....	56
<b>Guida alla soluzione dei problemi</b> .....	<b>57</b>
Messaggi di errore sul ciclocomputer .....	57
Guida alla soluzione dei problemi .....	61

## AVVISO IMPORTANTE

- Per informazioni sull'installazione, sulla regolazione e sulla sostituzione dei prodotti che non dovessero essere presenti nel manuale d'uso, contattare il punto vendita o un rivenditore. Un manuale del rivenditore, destinato a meccanici di biciclette esperti, è disponibile sul nostro sito web (<https://si.shimano.com>).
- Utilizzare il prodotto nel rispetto delle normative e dei regolamenti in vigore a livello locale.
- Il marchio denominativo e i logo Bluetooth® sono marchi registrati di proprietà di Bluetooth SIG, Inc. e qualsiasi uso di tali marchi da parte di SHIMANO INC. è soggetto a licenza. Gli altri marchi o nomi commerciali appartengono ai rispettivi proprietari.

**Per garantire la sicurezza, prima dell'uso leggere attentamente il presente "manuale d'uso", seguirne le indicazioni per un uso corretto e conservarlo in modo che possa essere consultato in qualsiasi momento.**

## Informazioni importanti per la sicurezza

### AVVERTENZA

- Non smontare o modificare il prodotto. In caso contrario potrebbe verificarsi un malfunzionamento del prodotto con conseguenti cadute improvvise e lesioni gravi.

## Per garantire la sicurezza

- Rispettare sempre la sequenza indicata per evitare ustioni o altre lesioni derivanti da perdite di liquidi, surriscaldamento, incendi o esplosioni.

### PERICOLO

## Manipolazione della batteria

- Non deformare, modificare o smontare la batteria e non applicare la lega per saldatura direttamente sulla batteria. In caso di mancata osservanza potranno verificarsi perdite, surriscaldamenti, esplosioni o l'incendio della batteria.
- Non lasciare la batteria in prossimità di fonti di calore, ad esempio i caloriferi. In caso di mancata osservanza si possono verificare esplosioni o l'incendio della batteria.
- Non riscaldare la batteria e non gettarla nel fuoco. In caso di

mancata osservanza si possono verificare esplosioni o l'incendio della batteria.

- Non esporre la batteria a forti impatti e non lanciarla. In caso di mancato rispetto di queste istruzioni, si possono verificare esplosioni o incendi.
- Non immergere la batteria in acqua dolce o salata ed evitare che i connettori si bagnino. In caso di mancato rispetto di queste istruzioni si possono verificare surriscaldamenti, esplosioni o l'incendio della batteria.
- Per la carica della batteria, utilizzare il caricabatterie SHIMANO specificato e rispettare le condizioni di carica indicate. In caso di mancato rispetto di queste istruzioni, potranno verificarsi surriscaldamenti, esplosioni o l'incendio della batteria.

### AVVERTENZA

## Per garantire la sicurezza in sella

- Per evitare incidenti, quando la bici è in movimento, non dedicare eccessiva attenzione al display del ciclocomputer.
- Prima di utilizzare la bicicletta, verificare che le ruote siano fissate saldamente. Se le ruote non sono fissate saldamente, potrebbero verificarsi cadute con lesioni potenzialmente gravi.
- In caso di bicicletta servoassistita, prima di utilizzarla su strade a più corsie e su percorsi pedonali, assicurarsi di avere familiarità con le caratteristiche di avvio della bicicletta. In caso di partenza improvvisa, infatti, potrebbero verificarsi incidenti.
- Verificare che le luci della bicicletta si accendano durante l'uso notturno.

## Uso del prodotto in modo sicuro

- Rimuovere sempre la batteria e il cavo caricabatteria prima di cablare o collegare componenti alla bicicletta. Diversamente, potrebbe verificarsi una scossa elettrica.
- Se si carica la batteria quando è montata sulla bici, la bicicletta non deve essere spostata. La spina di alimentazione del caricabatterie potrebbe venire parzialmente estratta dalla presa elettrica, con rischio di incendio.
- Non toccare l'unità di trasmissione se è stata usata per un periodo di tempo prolungato. La superficie dell'unità di trasmissione diventa calda e potrebbe causare ustioni.
- Pulire periodicamente la catena con un lavacatena specifico. La frequenza della manutenzione varierà a seconda delle condizioni di impiego.
- Per la rimozione della ruggine, non usare mai prodotti per la pulizia alcalini o acidi. L'uso di tali prodotti per la pulizia

potrebbe danneggiare la catena con il rischio di pericolose cadute.

- Per l'installazione del prodotto, seguire sempre le istruzioni del manuale d'uso. Si consiglia inoltre di utilizzare esclusivamente componenti originali SHIMANO. Se dei bulloni o dei dadi dovessero essere lasciati allentati, o se il prodotto dovesse essere danneggiato, potrebbero verificarsi cadute con lesioni potenzialmente gravi.

## Manipolazione della batteria

- Se il liquido fuoriuscito dalla batteria dovesse venire a contatto con gli occhi, sciacquare immediatamente la zona interessata con acqua, senza strofinare gli occhi, e rivolgersi a un medico. Diversamente potrebbero verificarsi lesioni oculari.
- Non ricaricare la batteria in luoghi caratterizzati da elevata umidità o all'aperto, per evitare il rischio di scosse elettriche.
- Non inserire o rimuovere la spina quando è bagnata. In caso di mancata osservanza, potranno verificarsi scosse elettriche. Se dell'acqua fuoriesce dalla spina, asciugarla accuratamente prima di inserirla.
- Se la batteria non risulta completamente carica dopo 2 ore dal tempo di carica stabilito, disinserire immediatamente la spina dalla presa elettrica per interrompere la carica e rivolgersi al punto vendita. In caso contrario potrebbe surriscaldarsi, esplodere o incendiarsi. Fare riferimento al manuale d'uso del caricabatterie per il tempo di carica stabilito.
- Se si riscontrano graffi o altri danni esterni, non usare la batteria. In caso contrario potrebbero verificarsi esplosioni, surriscaldamenti o problemi di funzionamento.
- Di seguito sono riportati gli intervalli di temperatura per il funzionamento della batteria. Non usare la batteria con temperature al di fuori delle gamme indicate. Se la batteria dovesse essere usata o riposta con temperature al di fuori delle gamme indicate, potrebbero verificarsi incendi, lesioni o problemi di funzionamento.
  1. Durante l'uso: -10°C - 50°C
  2. Durante la carica: 0°C - 40°C



### ATTENZIONE

## Per garantire la sicurezza in sella

- Rispettare le istruzioni del manuale d'uso della bicicletta, per garantire la sicurezza.

## Uso del prodotto in modo sicuro

- Non tentare mai di modificare il sistema, in quanto questo potrebbe causare malfunzionamenti.

- Controllare periodicamente il caricabatterie e l'adattatore, in particolar modo il cavo, la spina e l'involucro, per verificare la presenza di eventuali danni. Se il caricabatterie o l'adattatore sono rotti, non dovranno essere usati fino alla loro riparazione.
- Questo dispositivo non dovrà essere utilizzato da persone (inclusi i bambini) con capacità fisiche, sensoriali o mentali ridotte, o con poca esperienza o conoscenze, a meno che non vengano istruite all'uso del dispositivo da una persona responsabile della loro sicurezza o supervisionate durante l'uso.
- Impedire ai bambini di giocare in prossimità del prodotto.

## Manipolazione della batteria

- Non lasciare la batteria in luoghi esposti alla luce diretta del sole, all'interno di un veicolo in una giornata calda o in altri luoghi caldi. Diversamente potrebbero verificarsi perdite dalla batteria.
- Se il liquido fuoriuscito dovesse venire a contatto con la pelle o con gli indumenti, sciacquarli immediatamente con acqua. Il liquido potrebbe causare lesioni alla pelle.
- Riporre la batteria in un luogo sicuro, fuori dalla portata di bambini e animali domestici.

## NOTA

### Uso del prodotto in modo sicuro

- In caso di malfunzionamenti o altri problemi, rivolgersi al punto vendita.
- Montare sempre le coperture sui connettori non utilizzati.
- Per l'installazione e la regolazione del prodotto, consultare un rivenditore.
- Il Prodotto è progettato per essere completamente impermeabile e per l'uso su fondo bagnato. Tuttavia, si consiglia di evitare di immergere deliberatamente i prodotti in acqua.
- La bicicletta non deve essere pulita con getti ad alta pressione. Se l'acqua penetra nei componenti, potrebbero verificarsi dei malfunzionamenti oppure l'ossidazione.
- Non capovolgere la bicicletta. Il ciclocomputer o l'interruttore cambio potrebbero subire dei danni.
- Maneggiare il prodotto con cautela, senza esporlo a sollecitazioni eccessive.
- Quando la batteria viene rimossa la bicicletta funziona come una bicicletta normale, tuttavia, se il fanalino è collegato al sistema di alimentazione elettrica, non si accenderà. In Germania, l'uso della bicicletta in tali condizioni è considerato una violazione delle leggi che regolano la circolazione

stradale.

- Quando si carica la batteria che è montata sulla bici, fare attenzione a quanto segue:
  - Durante la carica, assicurarsi che non vi sia acqua sulla porta di carica o sulla spina del caricabatterie.
  - Prima della carica, verificare che la batteria sia bloccata nel relativo supporto.
  - Non rimuovere la batteria dal supporto batteria durante la carica.
  - Non utilizzare la bicicletta con il caricabatterie montato.
  - Quando non in carica, richiudere sempre il coperchio della porta di carica.
  - Fissare la bici in modo che non cada durante la carica.

## Manipolazione della batteria

- Se si trasporta una bicicletta servoassistita in un'auto, rimuovere la batteria dalla bicicletta e collocare quest'ultima su una superficie stabile all'interno dell'auto.
- Prima di collegare la batteria, verificare che non vi sia accumulata acqua o terra nel connettore al quale sarà collegata la batteria.
- Si raccomanda di utilizzare una batteria SHIMANO originale. Se si utilizza la batteria di un altro costruttore, leggere attentamente il relativo manuale dell'utente prima dell'uso della batteria.

## Batterie usate

### Informazioni di smaltimento per paesi esterni all'Unione europea



Questo simbolo è valido solo nell'Unione europea. Per lo smaltimento delle batterie usate, attenersi alle normative locali. In caso di dubbi, rivolgersi al punto vendita o rivenditore di biciclette.

## Collegamento e comunicazione con il PC

Il dispositivo di collegamento al PC può essere usato per collegare un PC alla bicicletta (sistema o componenti), e l'E-TUBE PROJECT può essere usato per svolgere operazioni come la personalizzazione di singoli componenti o dell'intero sistema e per l'aggiornamento del firmware.

- Dispositivo di collegamento al PC: SM-PCE1/SM-PCE02
- E-TUBE PROJECT: Applicazione PC
- Firmware: software all'interno di ciascun componente

## Collegamento e comunicazione con smartphone o tablet

È possibile personalizzare i singoli componenti o l'intero sistema e aggiornare il firmware con E-TUBE PROJECT per smartphone/tablet dopo aver collegato la bici (sistema o componenti) a uno smartphone o un tablet tramite Bluetooth LE.

- E-TUBE PROJECT: app per smartphone/tablet
- Firmware: software all'interno di ciascun componente

## Cura e manutenzione

- Il numero riportato sulla chiave della batteria è necessario per l'acquisto di chiavi di ricambio. Conservare in un luogo sicuro. Sulla quarta di copertina del presente manuale d'uso, è previsto uno spazio per annotare il numero della chiave. Annotare il numero della chiave per sicurezza ed ulteriore consultazione.
- Rivolgersi presso il punto vendita per gli aggiornamenti del software del prodotto. Le informazioni più aggiornate sono disponibili sul sito web SHIMANO. Per ulteriori dettagli, consultare la sezione "Collegamento e comunicazione con dispositivi".
- Non usare diluenti o altri solventi per la pulizia dei prodotti. Tali sostanze potrebbero danneggiare le superfici.
- Si consiglia di lavare periodicamente le corone con un prodotto detergente neutro. Anche la pulizia della catena con un prodotto detergente neutro e la sua lubrificazione possono rivelarsi efficaci per aumentare la durata delle corone e della catena.
- Quando si pulisce la batteria e il coperchio in plastica, usare un panno umido ben strizzato.
- Per eventuali domande riguardo a come maneggiare e come effettuare la manutenzione dei prodotti, rivolgersi al punto vendita.
- I prodotti non sono garantiti contro l'usura o il deterioramento conseguenti a un uso normale.

## Servoassistenza

- Se le impostazioni non sono corrette, per esempio se la tensione catena è eccessiva, si potrebbe non ottenere la potenza di servoassistenza adeguata. In tal caso, rivolgersi al punto vendita.

## Etichetta

- Alcune importanti informazioni contenute nel presente manuale d'uso sono riportate anche sull'etichetta del caricabatterie.

## Ispezione prima di ogni corsa

Prima di utilizzare la bicicletta verificare quanto segue.

- La trasmissione funziona in maniera fluida?
- Le parti dei componenti sono allentate o danneggiate?
- Il componente è stato montato saldamente al telaio/  
manubrio/attacco manubrio?
- Ci sono rumori anomali durante la corsa?
- La batteria è sufficientemente carica?

Se si notano potenziali problemi, contattare il punto vendita o rivenditore di biciclette.

Non indossare abiti che potrebbero rimanere impigliati nella catena o nella ruota, causando un incidente.

## Struttura dell'opuscolo

I manuali d'uso di SHIMANO STEPS sono suddivisi in vari opuscoli, come descritto di seguito.

- **Il manuale d'uso di SHIMANO STEPS (il presente documento)**

Si tratta del manuale d'uso di base per SHIMANO STEPS. Contiene quanto segue.

- Guida rapida di SHIMANO STEPS
  - Come leggere il ciclocomputer e configurare le impostazioni
  - Funzionamento delle biciclette servoassistite che utilizzano manubri tipo sport, come le city bike, le biciclette da trekking o le MTB
  - Come gestire gli errori visualizzati sul ciclocomputer e realizzare altre attività di guida alla soluzione dei problemi
- **Manuale d'uso di SHIMANO STEPS per biciclette con manubrio da corsa (opuscolo separato)**

Questo opuscolo descrive il funzionamento delle biciclette servoassistite dotate di un manubrio da corsa e che sono controllate utilizzando una leva a doppio controllo. Deve essere letto unitamente al Manuale d'uso di SHIMANO STEPS.

- **Manuale d'uso della batteria speciale e delle parti di SHIMANO STEPS**

Contiene quanto segue.

- Come caricare e manipolare la batteria speciale di SHIMANO STEPS
- Come collegare e rimuovere la batteria speciale di SHIMANO STEPS alla bicicletta
- Come utilizzare il pulsante di accensione satellite e la porta di carica satellite
- Come leggere i LED della batteria durante la carica o durante un errore, e come gestire gli errori

Prima dell'uso leggere attentamente i manuali d'uso e seguirne le indicazioni per un uso corretto. Conservare i manuali d'uso in modo che possano essere consultati in qualsiasi momento.

Gli ultimi manuali d'uso sono disponibili sul nostro sito web (<https://si.shimano.com>).



## Caratteristiche del sistema SHIMANO STEPS

- Componenti servoassistenza MTB di alta gamma.
- Potenza di propulsione e unità di trasmissione silenziosa.
- Servoassistenza naturale e fluida.
- Supporto ottimale della sospensione grazie all'architettura compatta dell'unità di trasmissione. Il telaio del fodero basso, più corto, offre una maggiore maneggevolezza.
- La servoassistenza si arresta contemporaneamente all'arresto della pedalata. Riavvio rapido della servoassistenza alla ripresa della pedalata. Il sistema di servoassistenza coopera e si armonizza con lo sforzo del ciclista.
- Le performance superiori di controllo facilitano la corsa sui percorsi di montagna.
- Pedalata efficace anche con la servoassistenza disinserita.
- Interruttore servoassistenza di facile impiego, studiato in base a principi ergonomici.
- Il ciclocomputer, compatto e perfettamente leggibile, fornisce dati sul percorso dettagliati attraverso una codifica colori.
- Fattore Q paragonabile alle mountain bike per ridurre il carico sulle gambe, tratto dall'esperienza degli appassionati di MTB.
- Dispositivo tendicatena optional per le condizioni di corsa impegnative.
- Batteria ad elevata capacità per la massima autonomia.
- La funzione di servoassistenza Intelligent [WALK] con SEIS RD fornisce una potente assistenza sui terreni accidentati, in particolare rocciosi.
  - \* Potrebbe non essere possibile utilizzare la funzione modalità di servoassistenza Walk in determinate regioni.

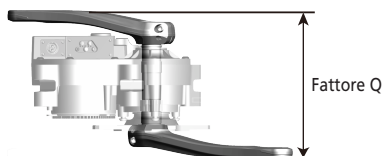

### ■ In sella

#### 1. Accendere.

- Non poggiare i piedi sui pedali durante l'accensione. Potrebbe verificarsi un errore di sistema.
- L'alimentazione non può essere attivata durante la carica.

#### 2. Selezionare la modalità di servoassistenza preferita.

#### 3. La servoassistenza entrerà in funzione quando i pedali iniziano a girare.



#### 4. Modificare la modalità di servoassistenza a seconda delle condizioni.

#### 5. Quando si parcheggia la bici spegnere l'alimentazione.

- Non poggiare i piedi sui pedali durante lo spegnimento. Potrebbe verificarsi un errore di sistema.

## ■ Modalità di servoassistenza

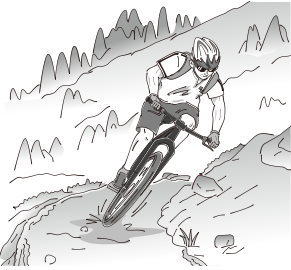
È possibile selezionare una modalità di servoassistenza per ogni applicazione specifica.

[BOOST]	[TRAIL]	[ECO]
		
<p>Da utilizzare se è necessaria una servoassistenza potente, ad esempio lungo salite ripide. Questa modalità è stata studiata per le pendenze ripide e le montagne scoscese. Sulle strade pubbliche in piano con semafori, l'assistenza fornita potrebbe rivelarsi eccessiva; in questo caso, passare alla modalità [ECO].</p>	<p>Da utilizzare se è necessaria una servoassistenza intermedia, ad esempio per percorrere piacevolmente una leggera salita o un tratto in piano.</p>	<p>Da utilizzare per lunghe percorrenze su terreno in piano. Quando la pedalata non è molto dura, la potenza della servoassistenza viene ridotta, con una riduzione del consumo di energia.</p>
<p>Quando il livello della batteria si riduce, il livello della servoassistenza viene ridotto per aumentare la percorrenza.</p>		
<p>[OFF]</p>		
<p>In questa modalità in caso di accensione non viene fornita la servoassistenza. Data l'assenza del consumo di energia per la servoassistenza, è utile per ridurre il consumo quando la batteria è quasi scarica.</p>		
<p>[WALK]</p>		
		
<p>Questa modalità è particolarmente utile quando si spinge la bicicletta, con un carico pesante o per salire una rampa a spinta. È utile anche quando si spinge la bicicletta su un terreno accidentato, ad esempio roccioso.</p> <p>La funzione di servoassistenza Intelligent Walk si attiva quando è collegato un cambio come XTR, DEORE XT SEIS.</p> <p>Il sistema fornisce la servoassistenza necessaria per rilevare il rapporto selezionato.</p> <p>La funzione di "servoassistenza Intelligent Walk" supporta il ciclista aumentando la coppia generata dal motore durante le salite ripide con rapporti bassi.</p> <p>La funzione di "servoassistenza Quick Walk" si attiva rapidamente premendo il pulsante da qualsiasi modalità.</p> <p>* Potrebbe non essere possibile utilizzare la funzione modalità di servoassistenza Walk in determinate regioni.</p>		

## Nomi dei componenti

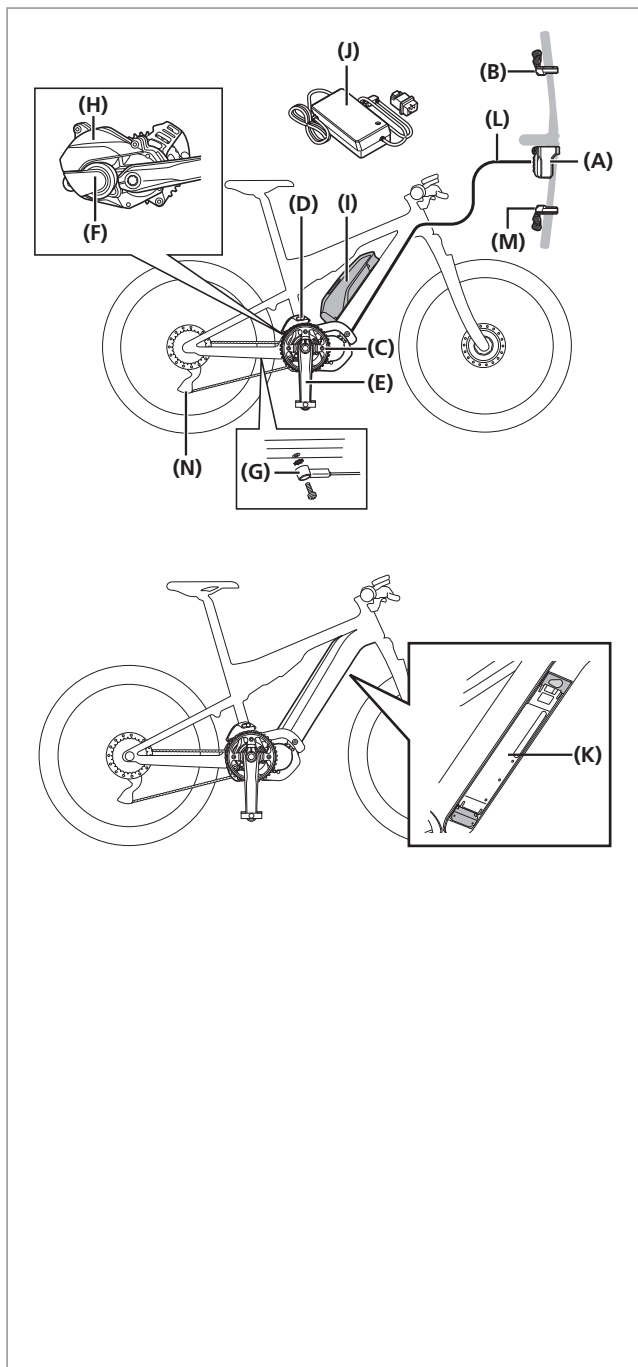

- (A)** Ciclocomputer/giunzione (A):  
 SC-E8000  
 SC-E6010  
 SC-E6100  
 SC-E7000  
 EW-EN100
- (B)** Interruttore servoassistenza:  
 SW-E8000-L  
 SW-E6000  
 SW-E6010  
 SW-E7000
- (C)** Corona anteriore:  
 SM-CRE80  
 SM-CRE80-B  
 SM-CRE80-12-B
- (D)** Dispositivo tendicatena:  
 SM-CDE80
- (E)** Pedivella:  
 FC-E8000  
 FC-E8050  
 FC-M8050
- (F)** Unità di trasmissione:  
 DU-E8000
- (G)** Sensore velocità:  
 SM-DUE10
- (H)** Copertura unità di trasmissione:  
 SM-DUE80-A/SM-DUE80-B
- (I)** Batteria (tipo esterno)/  
 Supporto batteria (tipo esterno):  
 BT-E8010  
 BM-E8010  
 BT-E6010  
 BM-E6010
- (J)** Caricabatterie:  
 EC-E6000
- (K)** Batteria (tipo incorporato)/  
 Supporto batteria (tipo  
 incorporato):  
 BT-E8020  
 BM-E8020
- (L)** E-TUBE (EW-SD50)

### In caso di utilizzo del cambio elettronico

- (M)** Interruttore cambio:  
 SW-M9050-R  
 SW-M8050-R  
 SW-E6010  
 SW-E7000
- (N)** Cambio (DI2):  
 RD-M9050  
 RD-M8050

## Specifiche

Intervallo temperature d'esercizio: Durante l'uso	-10 – 50°C	Tipo di batteria	Batteria agli ioni di litio
Intervallo temperature d'esercizio: Durante la carica	0 – 40°C	Capacità nominale	Leggere il manuale d'uso della batteria speciale e delle parti di SHIMANO STEPS.
Temperatura di stoccaggio	-20 – 70°C	Tensione nominale	36 V DC
Temperatura di stoccaggio (batteria)	-20 – 60°C	Tipo di unità di trasmissione	Posizione centrale
Tensione di carica	100 – 240 V AC	Tipo motore	Corrente continua senza spazzole
Tempo di carica	Leggere il manuale d'uso della batteria speciale e delle parti di SHIMANO STEPS.	Potenza nominale dell'unità di trasmissione	250 W

\* La velocità massima fino alla quale viene fornita la funzione di servoassistenza è impostata dal produttore e dipende dall'uso della bicicletta.

## Preparazione

La batteria non può essere utilizzata subito dopo la spedizione.

La batteria potrà essere utilizzata dopo che sarà stata caricata con il caricabatterie specifico.

Caricare sempre la batteria prima dell'uso. La batteria può essere utilizzata quando il LED della batteria si accende.

Leggere il manuale d'uso della batteria speciale e delle parti di SHIMANO STEPS per le modalità di manipolazione e carica della batteria.

SC-E8000/SW-E8000-L/SW-M8050-R (SW-M9050-R)

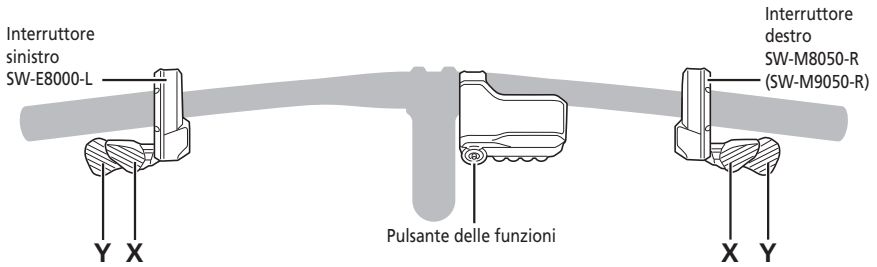

SC-E6010/SW-E6000

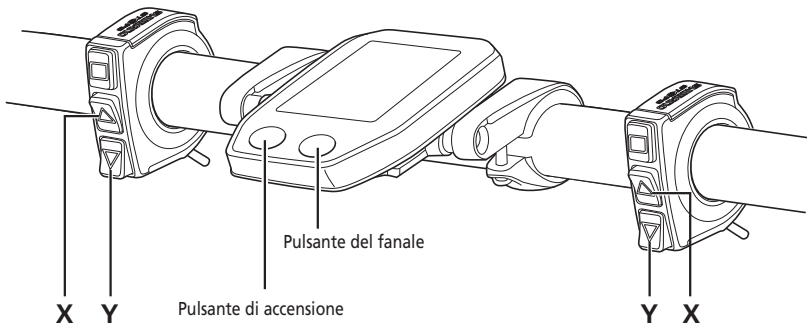

SC-E6010/SW-E6010

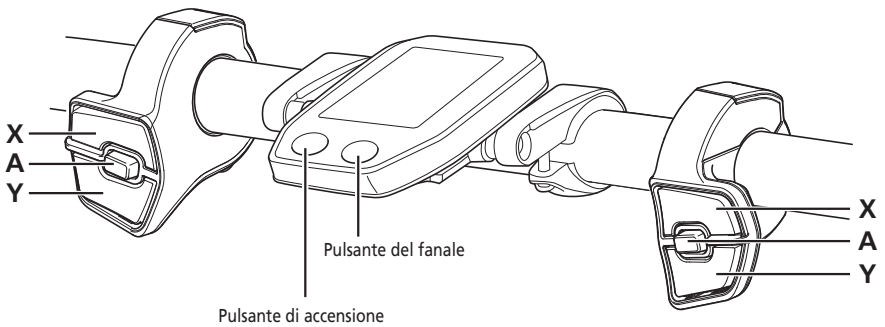

## SC-E6100/SW-E6010

Interruttore di sinistra

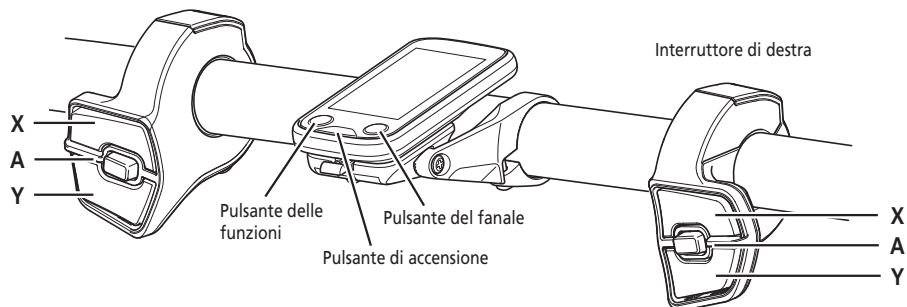

## SC-E7000/SW-E7000

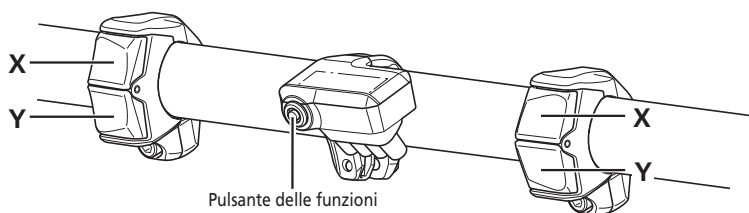

Interruttore di sinistra (predefinito: per assistenza)		Interruttore di destra (predefinito: per cambio elettronico)	
Servoassistenza-X	<p><b>Durante l'uso della bicicletta:</b> aumento dell'assistenza.</p> <p><b>Durante l'impostazione:</b> spostamento del cursore del menu di impostazione, modifica delle impostazioni ecc.</p>	Cambio-X	<b>Durante l'uso della bicicletta:</b> cambio superiore.
Servoassistenza-Y	<p><b>Durante l'uso della bicicletta:</b> diminuzione dell'assistenza.</p> <p><b>Durante l'impostazione:</b> spostamento del cursore del menu di impostazione, modifica delle impostazioni ecc.</p>	Cambio-Y	<b>Durante l'uso della bicicletta:</b> cambio inferiore.
Servoassistenza-A	<p><b>Durante l'uso della bicicletta:</b> modifica dei dati sul percorso visualizzati sul ciclocomputer.</p> <p><b>Durante l'impostazione:</b> cambio di schermate, conferma delle impostazioni.</p>	Cambio-A	Non utilizzato.

### Ciclocomputer (SC-E6010/SC-E6100)

Pulsante delle funzioni (SC-E6100)	<b>Durante l'uso della bicicletta:</b> modifica dei dati sul percorso visualizzati sul ciclocomputer.	Pulsante del fanale	Accensione/spengimento luci.
	<b>Durante l'impostazione:</b> cambio di schermate, conferma delle impostazioni.	Pulsante di accensione	Accensione/spengimento dell'alimentazione.

### Ciclocomputer (SC-E8000/SC-E7000)

Pulsante delle funzioni	<p><b>Durante l'uso della bicicletta:</b> modifica dei dati sul percorso visualizzati sul ciclocomputer.</p> <p><b>Durante l'impostazione:</b> cambio di schermate, conferma delle impostazioni.</p>
-------------------------	--

## Giunzione (A) (EW-EN100)

EW-EN100 viene utilizzata al posto del ciclocomputer.

Viene collegata alla guaina esterna cavo del freno o al tubo freni e posizionata accanto al manubrio.

- Si consiglia di non utilizzare il pulsante di questa unità durante l'uso della bicicletta. Selezionare la modalità di servoassistenza preferita prima di usare la bicicletta.
- Per altre funzioni assegnate al pulsante, vedere "Impostazione (EW-EN100)".

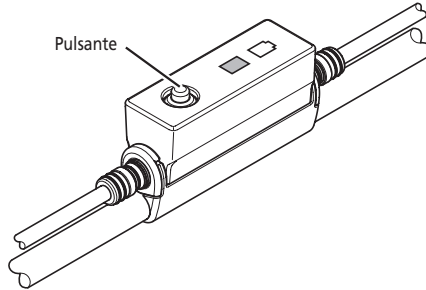

### Giunzione (A)

Pulsante	Pressione: modifica della modalità di servoassistenza ogni volta che viene premuto. Pressione continuata (circa 2 secondi): accensione/spengimento della luce
----------	--

## ■ Installazione e rimozione del ciclocomputer

### SC-E6010/SC-E6100

Far scivolare il ciclocomputer sul supporto, come mostrato nell'illustrazione, per installarlo.

Inserire il ciclocomputer saldamente fino allo scatto di conferma.

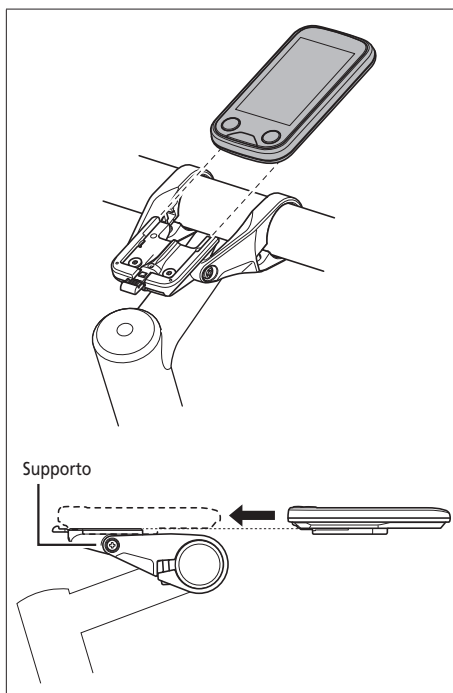

Per rimuovere il ciclocomputer, farlo scivolare spingendo simultaneamente la leva del supporto.

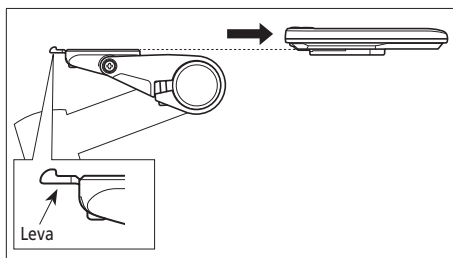

Se il ciclocomputer non è saldamente in posizione, la servoassistenza non funzionerà in modo normale.

Per ulteriori informazioni sull'installazione di SC-E8000/SC-E7000, contattare il proprio punto vendita o rivenditore di biciclette.



## ■ Accensione/spengimento dell'alimentazione

### Funzione di spegnimento automatica

Se la bici resta ferma più di 10 minuti, si attiverà la funzione di spegnimento automatica.

### Accensione e spegnimento dell'alimentazione mediante la batteria

#### BT-E8010/BT-E8020/BT-E6010

Premere il pulsante di accensione sulla batteria. I LED si accendono indicando la carica residua della batteria.

#### NOTA

- Al momento dell'accensione, verificare che la batteria sia saldamente fissata sul supporto.
- L'alimentazione non può essere attivata durante la carica.
- Non poggiare i piedi sui pedali durante l'accensione. Potrebbe verificarsi un errore di sistema.



Lo spegnimento di BT-E8010/BT-E8020 può essere forzato tenendo premuto il pulsante di accensione per 6 secondi.

#### BT-E8010

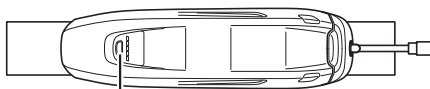

Pulsante di accensione

#### BT-E8020

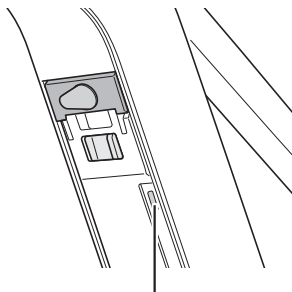

Pulsante di accensione

#### BT-E6010

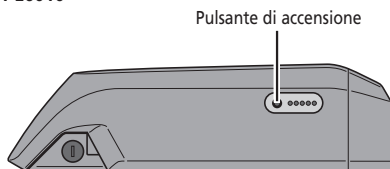

Pulsante di accensione

### Accensione e spegnimento dell'alimentazione mediante il ciclocomputer

#### SC-E6010

- Tenere premuto il pulsante di accensione del ciclocomputer per 2 secondi.

#### SC-E6100

- Premere il pulsante di accensione sul ciclocomputer.

#### NOTA

Se la batteria incorporata del ciclocomputer non è sufficientemente carica, non avverrà l'accensione. La batteria incorporata del ciclocomputer si carica solo quando lo schermo del ciclocomputer è acceso.

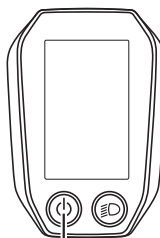

Pulsante di accensione

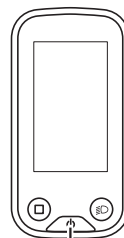

Pulsante di accensione

## Schermata logo SHIMANO STEPS

Questa schermata viene visualizzata in fase di avvio e di chiusura del sistema.



Per SC-E6100, la schermata mostrata a destra viene visualizzata quando il livello della batteria è basso.



## EW-EN100

Il LED2 si accende.

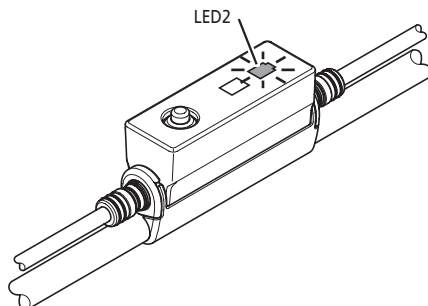



## ■ Schermata di base

Visualizza lo stato della bici servoassistita e i dati sul percorso.

La schermata del cicocomputer viene mostrata nel modo seguente in questo manuale dell'utente.

- La schermata SC-E8000 viene utilizzata durante la spiegazione di SC-E8000, SC-E6010, SC-E6100 e SC-E7000, salvo nei casi in cui il display del cicocomputer è significativamente diverso.
- La schermata SC-E8000 viene utilizzata durante la spiegazione di SC-E8000 e SC-E7000, salvo nei casi in cui il display del cicocomputer è significativamente diverso.
- La schermata SC-E6100 viene utilizzata durante la spiegazione di SC-E6010 e SC-E6100, salvo nei casi in cui il display del cicocomputer è significativamente diverso.

- (A) Indicatore del livello di carica della batteria**  
Visualizza il livello di carica della batteria corrente.
- (B) Rapporto selezionato (compare solo in caso di utilizzo del cambio elettronico)**  
Visualizza l'attuale posizione del rapporto selezionato.
-  Rapporto selezionato corrente (SC-E6010/SC-E6100)
-  Cambiata suggerita\*1 (SC-E6100)
-  Indica il momento consigliato in cui usare il cambio in base alle condizioni di uso della bicicletta.

- (C) Indicatore servoassistenza**  
Visualizza il livello di servoassistenza.
- (D) Modalità di servoassistenza corrente**

- (E) Velocità corrente\*2**  
Visualizza la velocità corrente.  
È possibile scegliere tra km/h e mph.

- (F) Ora corrente**  
Visualizza l'ora corrente.

- (G) Icona luce**  
Indica che il collegamento della luce all'unità di trasmissione è acceso.

- (H) Schermata dei dati sul percorso**  
Visualizza i dati sul percorso corrente.

- (I) Avviso manutenzione**  
Indica che è necessario eseguire la manutenzione. Se viene visualizzata questa icona, contattare il punto vendita o rivenditore di biciclette.

- (J) IconaBluetooth® LE**  
Viene visualizzata in caso di collegamento tramite Bluetooth LE.

\*1 Solo cambio rapporti elettronico.

\*2 Per SE-E7000, i dati sul percorso visualizzati in questa località possono essere modificati.

SC-E8000

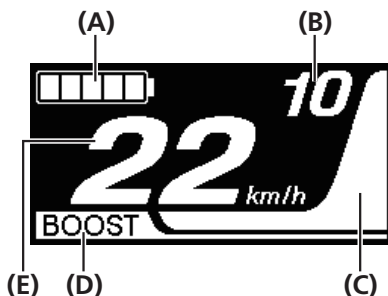

SC-E6010

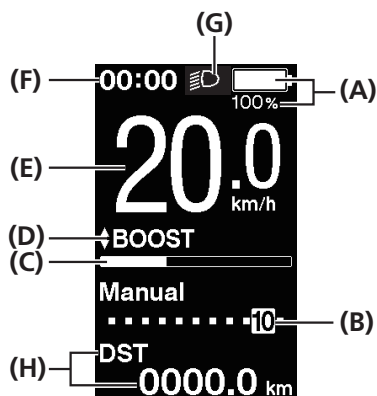

SC-E6100

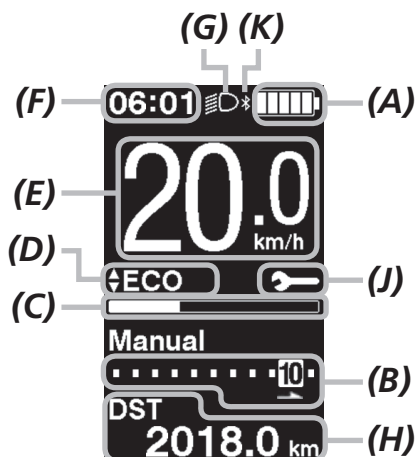

SC-E7000

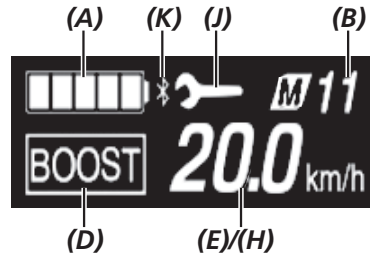

### EW-EN100

I LED indicano lo stato seguente.

- Livello di carica batteria corrente
- Modalità di servoassistenza corrente



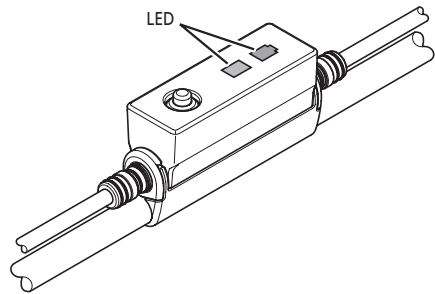



Per ulteriori dettagli, vedere "Indicatore del livello di carica della batteria" e "Modifica della modalità di servoassistenza".



## Indicatore del livello di carica della batteria

Durante l'uso della bici è possibile controllare il livello di carica della batteria sul ciclocomputer.

### SC-E8000/SC-E6100/SC-E7000





Display	Livello batteria
	100 - 81%
	80 - 61%
	60 - 41%
	40 - 21%
	20 - 1%
	0%

\* Per SC-E8000/SC-E7000, l'indicatore del livello di carica della batteria lampeggia quando il livello della batteria è basso.





Il ciclocomputer e la batteria utilizzano lo zero per indicare un livello di carica della batteria quando l'intero sistema (inclusi i fanali che rimangono accesi dopo l'arresto della funzione di servoassistenza) smette di funzionare. Pertanto, l'assistenza può arrestarsi prima che venga indicato lo 0%, in base alle impostazioni.

### SC-E6010

Display	Livello batteria
	100%
	
	0%

### EW-EN100

Quando l'alimentazione è attivata, il LED2 indica il livello di carica della batteria.

Indicazione LED2	Livello batteria
 (Luce verde accesa)	100 - 21%
 (Luce rossa accesa)	20% o meno
 (Luce rossa lampeggiante)	Poca carica rimanente

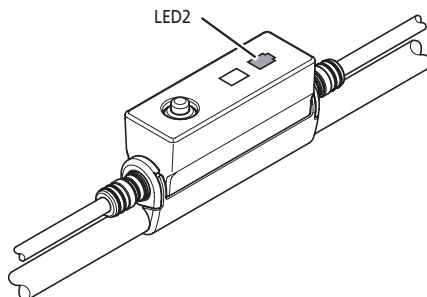

## ■ Modifica della modalità di servoassistenza

Premere Servoassistenza-X o Servoassistenza-Y per scegliere la modalità di servoassistenza.

Se quando si usa SC-E6100 o SC-E7000 non è collegato alcun interruttore servoassistenza, per scegliere la modalità di servoassistenza è anche possibile tenere premuto il pulsante delle funzioni.

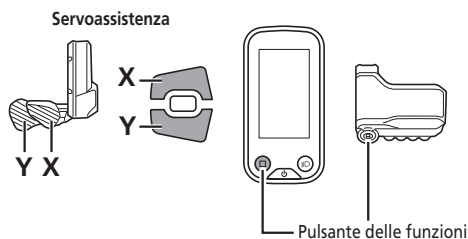

SC-E8000



SC-E6010



[BOOST]: Aumento della servoassistenza

[TRAIL]: Servoassistenza Trail

[ECO]: Servoassistenza in modalità Eco

[OFF]: Servoassistenza disattivata

[WALK]: Servoassistenza Walk

↑: Premere brevemente Servoassistenza-X

↓: Premere brevemente Servoassistenza-Y

⏩: Premere a lungo Servoassistenza-Y

←: Premere brevemente Servoassistenza-X (Questa operazione consente di annullare la modalità [WALK])

\* Potrebbe non essere possibile utilizzare la funzione modalità di servoassistenza Walk in determinate regioni.

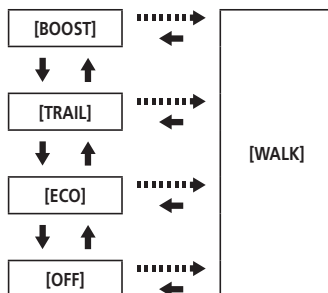

## EW-EN100

### 1. Premere il pulsante.

Ogni volta che si preme l'interruttore, la modalità di servoassistenza viene modificata.

Il LED1 indica la modalità di servoassistenza corrente.

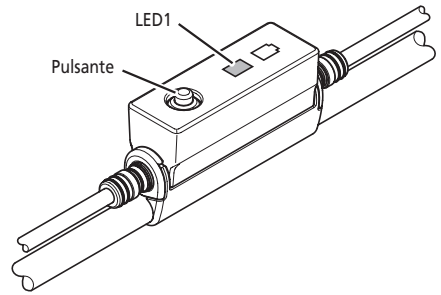
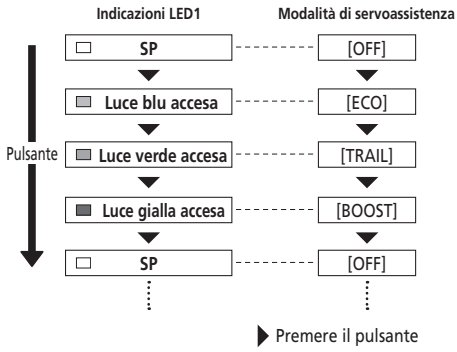

## ■ Commutazione alla modalità [WALK] (modalità di servoassistenza Walk)

- Se Servoassistenza-Y non viene premuto per almeno un minuto, sarà riattivata la modalità che era attiva prima dell'impostazione della modalità [WALK].
- Se la bicicletta non si muove dopo l'attivazione della modalità [WALK], la funzione di servoassistenza Walk viene automaticamente disinserita. Per riattivare la modalità [WALK], rilasciare momentaneamente Servoassistenza-Y, quindi tenere premuto Servoassistenza-Y.
- La funzione di servoassistenza Walk può funzionare fino a un massimo di 6 km/h.
- Il livello di servoassistenza e la velocità variano a seconda del rapporto selezionato.
- La funzione di servoassistenza Intelligent Walk si attiva quando è collegato un cambio come XTR, DEORE XT SEIS. Il sistema fornisce la servoassistenza necessaria per rilevare il rapporto selezionato. La funzione di "servoassistenza Intelligent Walk" supporta il ciclista aumentando la coppia di serraggio generata dal motore durante le salite ripide con rapporti bassi. La funzione di "servoassistenza Quick Walk" si attiva rapidamente premendo il pulsante da qualsiasi modalità.



## Passaggio alla modalità di servoassistenza Walk

\* Potrebbe non essere possibile utilizzare la funzione modalità di servoassistenza Walk in determinate regioni.

1. Con i piedi staccati dai pedali e a una velocità di [0 km/h], tenere premuto Servoassistenza-Y fino a visualizzare [WALK].

- EW-EN100: il LED1 si accende in blu.

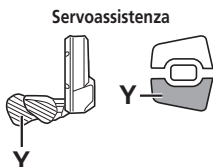

### NOTA

Durante la commutazione, viene emesso un segnale acustico qualora non sia possibile passare alla modalità [WALK] in quanto la velocità non è pari a [0 km/h] oppure viene esercitata una pressione sui pedali, ecc.

### SC-E8000

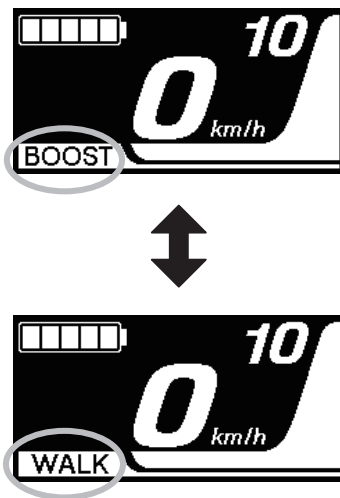

### SC-E6010

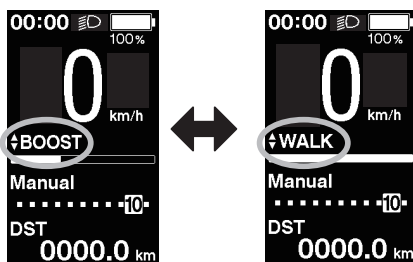

### EW-EN100

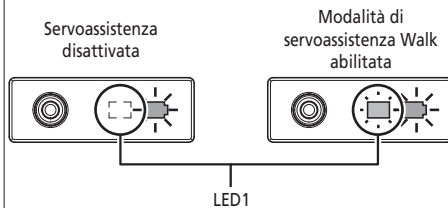

## Funzionamento della modalità di servoassistenza Walk

**1.** Continuare a tenere premuto Servoassistenza-Y nella modalità di servoassistenza Walk.

- La servoassistenza Walk funziona solamente se Servoassistenza-Y è premuto.
- Se il gruppo interruttore è collegato a EW-EN100, il LED1 lampeggia in blu quando si avvia la servoassistenza Walk.

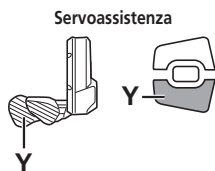

SC-E6100

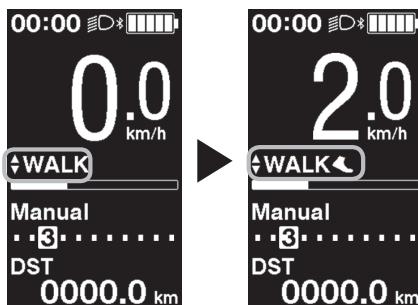

EW-EN100

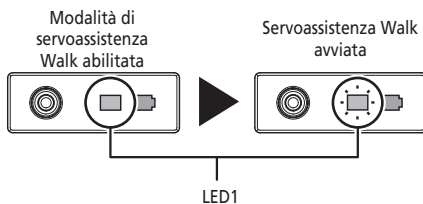

**2.** Facendo la massima attenzione, spingere la bicicletta con la servoassistenza Walk.

**3.** Se si rimuove il dito da Servoassistenza-Y, la servoassistenza Walk viene interrotta.

SC-E6100

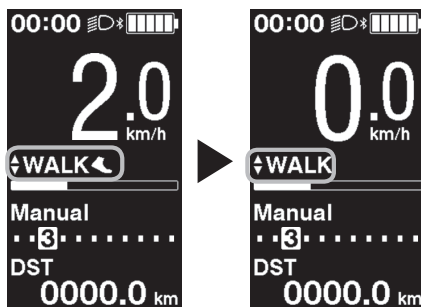

EW-EN100

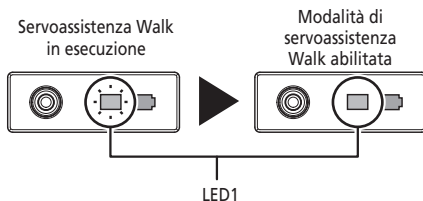

- 4.** Per uscire dalla modalità di servoassistenza Walk, premere Servoassistenza-X.
- Quando la modalità [WALK] viene annullata, viene riattivata la modalità che era attiva prima dell'impostazione della modalità [WALK].

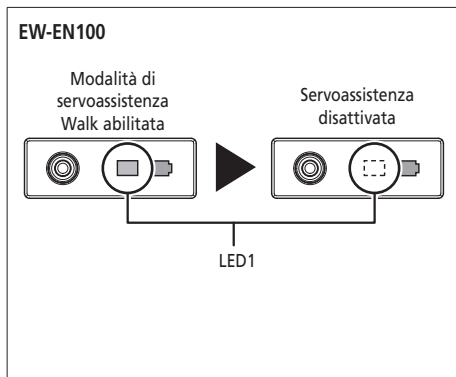
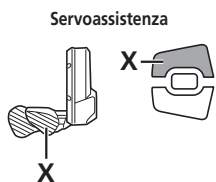

## ■ Modifica dei dati sul percorso visualizzati (SC-E8000/SC-E6010)

\* Potrebbe non essere possibile utilizzare la funzione modalità di servoassistenza Walk in determinate regioni. La tipologia di dati sul percorso visualizzati cambia ogni volta che si preme Servoassistenza-A o il pulsante delle funzioni del ciclocomputer.

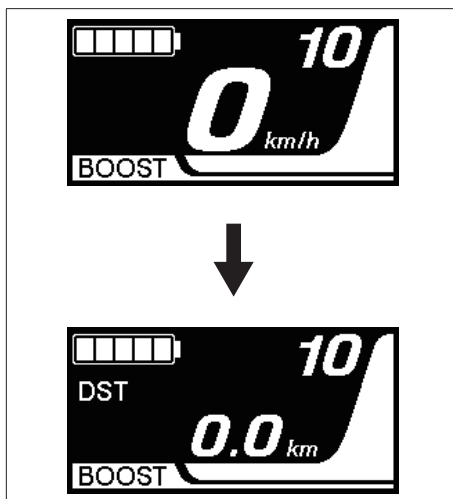
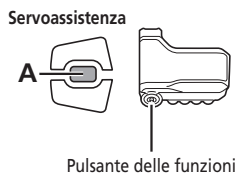

- (A) Distanza percorso
- (B) Distanza complessiva
- (C) Distanza percorribile \*1, 2
- (D) Tempo percorso \*3
- (E) Velocità media \*3
- (F) Massima velocità \*3
- (G) Numero di rotazioni pedivella \*3
- (H) Ora corrente \*3

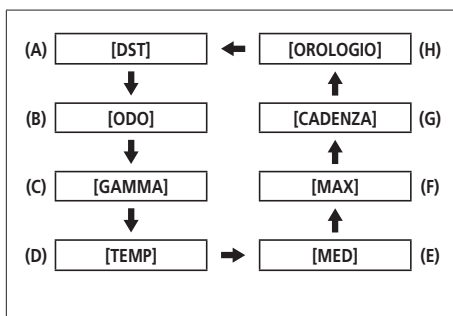

\*1 Se compare [GAMMA], il livello di carica della batteria non è visualizzato. La distanza percorso deve essere utilizzata solo a titolo indicativo.

\*2 Quando la funzione di servoassistenza Walk è attiva, il display passa da [GAMMA] a [GAMMA --].

\*3 Voce opzionale: è possibile configurare le impostazioni del display nel software E-TUBE PROJECT. Per ulteriori dettagli, consultare la sezione "Collegamento e comunicazione con dispositivi".

\*4 Visualizzazione continua su SC-E6010.

### NOTA

Se sono visualizzati dati sul percorso, sul display viene visualizzata di nuovo la velocità dopo 60 secondi.

Quando sono visualizzati i dati di velocità, premere Servoassistenza-A o il pulsante delle funzioni per modificare i dati sul percorso visualizzati a partire da [DST].

È possibile cancellare la distanza percorso nella schermata principale.

- 1.** Modificare la schermata dei dati sul percorso in [DST] e premere Servoassistenza-A per 2 secondi.
- 2.** Rilasciare il dito quando l'indicatore [DST] inizia a lampeggiare.  
In questa condizione, premendo nuovamente Servoassistenza-A, si cancella la distanza percorso.



- 
- Dopo 5 secondi di inattività, l'indicatore [DST] smette di lampeggiare e il display ritorna alla schermata base.
  - Quando si cancella la distanza percorso, anche i dati relativi a [TEMP] (tempo percorso), [MED] (velocità media) e [MAX] (massima velocità) vengono cancellati.
-

## ■ Modifica dei dati sul percorso visualizzati (SC-E6100)

\* Potrebbe non essere possibile utilizzare la funzione modalità di servoassistenza Walk in determinate regioni.

La tipologia di dati sul percorso visualizzati cambia ogni volta che si preme Servoassistenza-A o il pulsante delle funzioni del ciclocomputer.



- (A) Distanza percorso
- (B) Distanza complessiva
- (C) Distanza percorso \*1
- (D) Distanza percorso per ogni modalità di servoassistenza \*1\*2\*3
- (E) Tempo percorso \*3
- (F) Velocità media \*3
- (G) Massima velocità \*3
- (H) Velocità di rotazione della pedivella \*3 \*4

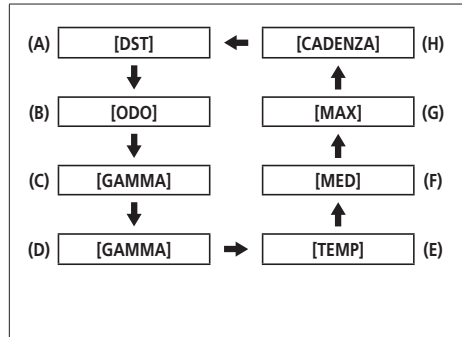

\*1 Quando la distanza percorso è visualizzata, il livello della batteria non è indicato. La distanza percorso deve essere utilizzata solo a titolo indicativo.

\*2 Questi dati vengono visualizzati come segue. La modalità di cambio rapporti e il rapporto selezionato non vengono visualizzati.

GAMMA	
HIGH	61 km
NORM	77 km
ECO	97 km

\*3 Voce opzionale: è possibile configurare le impostazioni del display nel software E-TUBE PROJECT. Per ulteriori dettagli, consultare "Collegamento e comunicazione con dispositivi".

\*4 La cadenza viene visualizzata solo durante la pedalata assistita con cambio rapporti elettronico.

## Cancellazione della distanza percorso (SC-E6100)

È possibile cancellare la distanza percorso nella schermata principale. Quando si cancella la distanza percorso, anche i dati relativi a [TEMP] (tempo percorso), [MED] (velocità media), [MAX] (massima velocità) vengono cancellati.

1. Per cambiare il display dei dati sul percorso su [DST], premere Servoassistenza-A o il pulsante delle funzioni.



2. Tenere premuto Servoassistenza-A o il pulsante delle funzioni fino al lampeggiamento del valore sotto al display [DST].

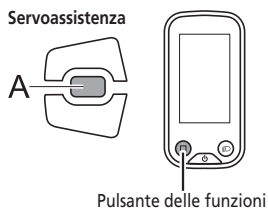

3. Premere di nuovo Servoassistenza-A o il pulsante delle funzioni.

- I dati sul percorso vengono cancellati.
- Dopo 5 secondi di inattività, il valore [DST] smette di lampeggiare e il display torna alla schermata base.

## ■ Modifica dei dati sul percorso visualizzati (SC-E7000)

\* Potrebbe non essere possibile utilizzare la funzione modalità di servoassistenza Walk in determinate regioni.

La tipologia di dati sul percorso visualizzati cambia ogni volta che si preme Servoassistenza-A o il pulsante delle funzioni del ciclocomputer.



< Visualizzazione della velocità corrente >



- (A)** Velocità corrente
- (B)** Distanza percorso
- (C)** Distanza complessiva
- (D)** Distanza percorso \*1
- (E)** Tempo percorso \*2
- (F)** Velocità media \*2
- (G)** Massima velocità \*2
- (H)** Numero di rotazioni pedivella \*2\*3
- (I)** Ora esatta \*2

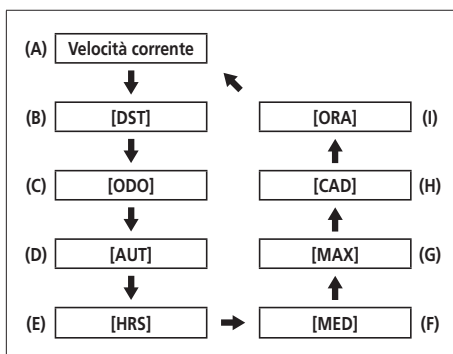

\*1 La distanza percorso deve essere utilizzata solo a titolo indicativo.

\*2 Voce opzionale: è possibile configurare le impostazioni del display nel software E-TUBE PROJECT.

\*3 La cadenza viene visualizzata solo durante la pedalata assistita con cambio rapporti elettronico.



## Cancellazione della distanza percorso (SC-E7000)

È possibile cancellare la distanza percorso nella schermata principale. Quando si cancella la distanza percorso, anche i dati relativi a [HRS] (tempo percorso), [MED] (velocità media) e [MAX] (massima velocità) vengono cancellati.

- 1.** Per cambiare il display dei dati sul percorso su [DST], premere Servoassistenza-A oppure il pulsante delle funzioni.
- 2.** Continuare a tenere premuto Servoassistenza-A o il pulsante delle funzioni fino a quando il numero visualizzato per [DST] non inizia a lampeggiare.
- 3.** Premere di nuovo Servoassistenza-A o il pulsante delle funzioni.
  - I dati sul percorso vengono azzerati.
  - Se dopo cinque secondi dal lampeggiamento del numero su [DST] non si fa nulla, i numeri smettono di lampeggiare e si torna alla schermata base.

## ■ Informazioni relative ai menu di impostazione

### Accesso al menu di impostazione

1. Tenere premuto il pulsante delle funzioni o Servoassistenza-X e Servoassistenza-Y mentre la bicicletta è ferma per visualizzare la schermata di elenco dei menu.

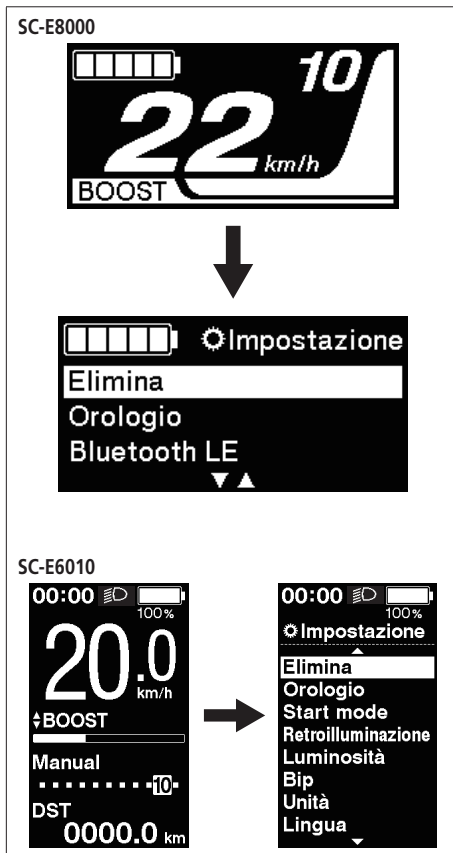
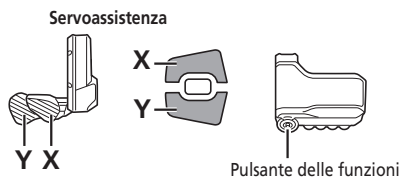

2. Premere Servoassistenza-X o Servoassistenza-Y per selezionare i vari menu. Premere il pulsante delle funzioni per visualizzare la schermata impostazioni relativa al menu selezionato.

### SW-E8000-L/SC-E8000

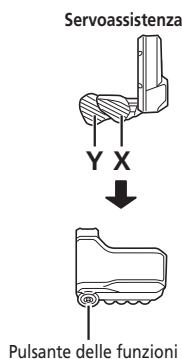

- (A) Elimina impostazioni
- (B) Impostazione orologio
- (C) Abbinamento Bluetooth LE
- (D) Stato del collegamento Bluetooth LE/ANT
- (E) Accensione/spengimento luce
- (F) Impostazione luminosità retroilluminazione display
- (G) Accensione/spengimento bip
- (H) Commutazione da km a miglia e viceversa
- (I) Impostazione lingua
- (J) Regolazione del cambio servoassistito
- (K) Attivazione azzerramento protezione RD\*
- (L) Consente di tornare alla schermata principale

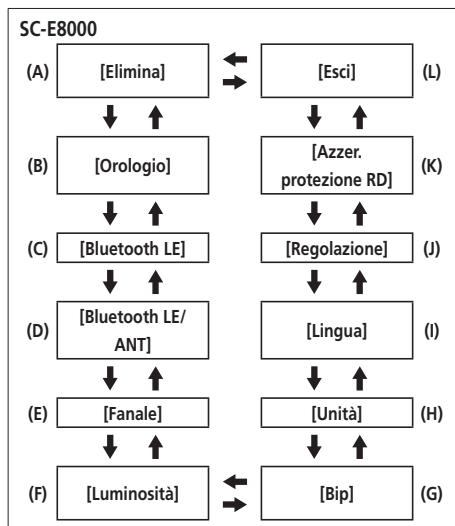

\* Al fine di proteggere il sistema se la bicicletta cade e subisce un forte impatto, viene attivata la funzione di protezione RD e il collegamento tra il motore e l'articolazione viene temporaneamente disattivato, in modo tale da interrompere il funzionamento del cambio. Eseguendo l'azzeramento protezione RD, verrà ripristinato il collegamento tra motore e articolazione, nonché il funzionamento del cambio.

## Servoassistenza

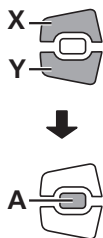

- (A)** Elimina impostazioni
- (B)** Impostazione orologio
- (C)** Accensione/spengimento retroilluminazione display
- (D)** Impostazione luminosità retroilluminazione display
- (E)** Accensione/spengimento bip
- (F)** Commutazione da km a miglia e viceversa
- (G)** Impostazione lingua
- (H)** Modifica colore font
- (I)** Regolazione del cambio servoassistito
- (J)** Attivazione azzeramento protezione RD\*
- (K)** Consente di tornare alla schermata principale

[Start mode] e [Auto] sono visualizzati sulla schermata di elenco menu; tuttavia, non sono utilizzabili.



\* Al fine di proteggere il sistema se la bicicletta cade e subisce un forte impatto, viene attivata la funzione di protezione RD e il collegamento tra il motore e l'articolazione viene temporaneamente disattivato, in modo tale da interrompere il funzionamento del cambio. Eseguendo l'azzeramento protezione RD, verrà ripristinato il collegamento tra motore e articolazione, nonché il funzionamento del cambio.

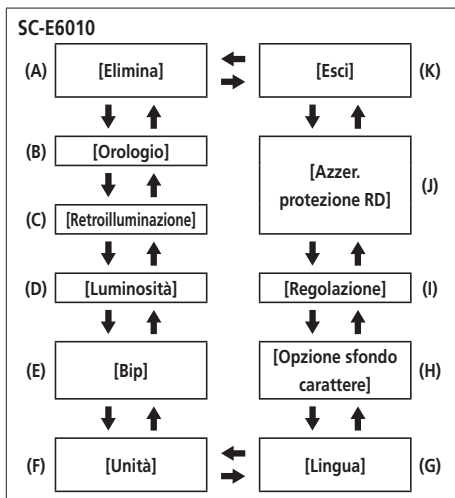

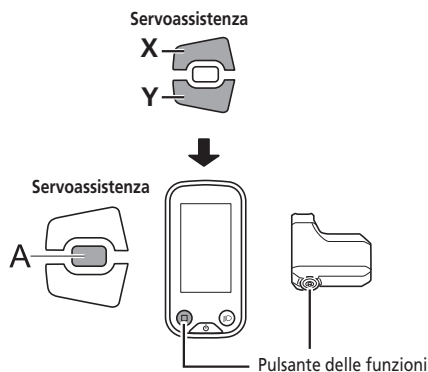

- (A)** Elimina impostazioni
- (B)** Impostazione orologio
- (C)** Accensione/spengimento retroilluminazione display (SC-E6100)
- (D)** Impostazione luminosità retroilluminazione display (SC-E6100)
- (E)** Accensione/spengimento luce (SC-E7000)
- (F)** Accensione/spengimento bip
- (G)** Commutazione da km a miglia e viceversa
- (H)** Impostazione lingua
- (I)** Modifica colore font
- (J)** Regolazione del cambio servoassistito
- (K)** Regolazione del momento in cui visualizzare il consiglio di cambio rapporti (SC-E6100)
- (L)** Regolazione tempo di cambiata (SC-E6100)
- (M)** Attivazione azzeramento protezione RD\*
- (N)** Regola la velocità visualizzata per abbinare un altro dispositivo.
- (O)** Consente di tornare alla schermata principale

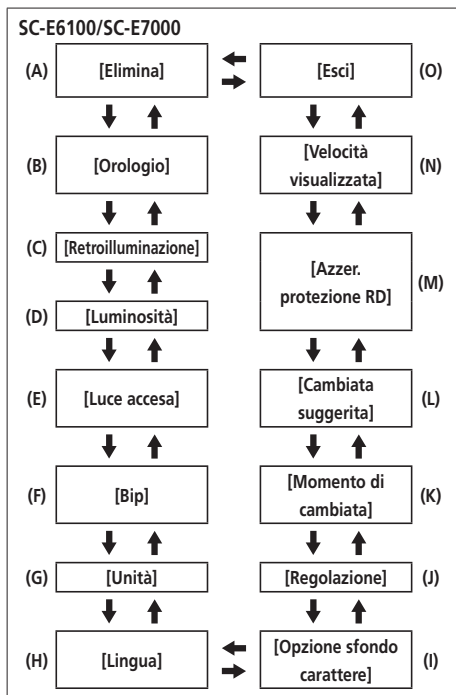

\* Al fine di proteggere il sistema se la bicicletta cade e subisce un forte impatto, viene attivata la funzione di protezione RD e il collegamento tra il motore e l'articolazione viene temporaneamente disattivato, in modo tale da interrompere il funzionamento del cambio. Eseguendo l'azzeramento protezione RD, verrà ripristinato il collegamento tra motore e articolazione, nonché il funzionamento del cambio.

## [Elimina] Reimpostazione delle impostazioni

Ripristino della distanza percorso ai valori predefiniti.

1. Premere Servoassistenza-X o Servoassistenza-Y per selezionare [DST].

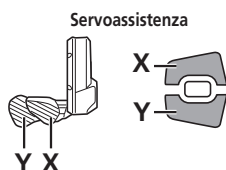

Voci configurabili	Dettagli
[Esci]	Ritorno alla schermata di elenco menu
[DST]	Consente di azzerare la distanza percorso
[Valore predefinito]*1	Azzerare le impostazioni display

\*1 Solo SC-E6010/SC-E6100

Quando le impostazioni display vengono azzerate, le seguenti voci torneranno alle rispettive impostazioni predefinite.

Voci configurabili	Valore predefinito
[Retroilluminazione]	Acceso
[Bip]	Acceso
[Unità]	km
[Lingua]	Inglese
[Luminosità]	3
[Opzione sfondo carattere]	Bianco

SC-E8000



SC-E6010



2. Per azzerare la distanza percorso, selezionare [OK] utilizzando Servoassistenza-X o Servoassistenza-Y e premere il pulsante delle funzioni per confermare. Dopo il reset, il display tornerà automaticamente alla schermata di elenco menu.

- Non è prevista una schermata di conferma azzeramento sul modello SC-E6010/SC-E7000/SC-E6100.

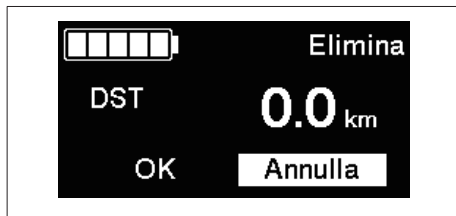
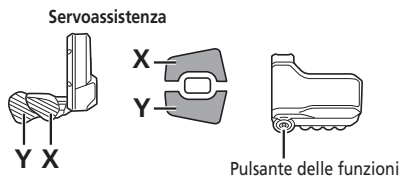

---

Quando si cancella la distanza percorso, anche i dati relativi a [TEMP]/[HRS] (tempo percorso), [MED] (velocità media) e [MAX] (massima velocità) vengono cancellati.

---

## [Orologio] Impostazione ora

Consente di configurare le impostazioni dell'orologio.

1. Premere Servoassistenza-X o Servoassistenza-Y per regolare l'ora.

- Premere Servoassistenza-X per aumentare il valore.
- Premere Servoassistenza-Y per ridurre il valore.

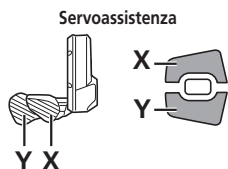

2. Premendo Servoassistenza-A o il pulsante delle funzioni si conferma il valore impostato e si passa all'impostazione dei minuti.

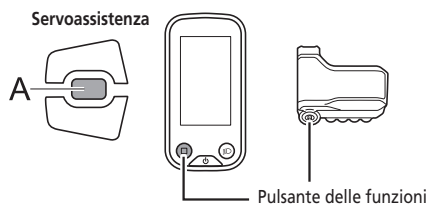

3. Premere Servoassistenza-X o Servoassistenza-Y per impostare i minuti.

4. Per confermare l'impostazione, premere Servoassistenza-A o il pulsante delle funzioni.

- Dopo la conferma, il display torna automaticamente alla schermata di elenco dei menu.



È possibile modificare i valori rapidamente tenendo premuti Servoassistenza-X o Servoassistenza-Y.



## [Bluetooth LE] (SC-E8000)

Se è stato stabilito un collegamento Bluetooth LE con uno smartphone/tablet, è possibile utilizzare E-TUBE PROJECT per smartphone/tablet.

1. Prima di stabilire un collegamento, attivare Bluetooth LE sullo smartphone/tablet.
2. Aprire E-TUBE PROJECT e impostarlo per la ricezione dei segnali Bluetooth LE.

3. Premere Servoassistenza-X o Servoassistenza-Y per selezionare [Avvio].

Per avviare l'abbinamento Bluetooth LE, premere A o il pulsante delle funzioni per confermare.

- Se si preme A o il pulsante delle funzioni durante l'abbinamento Bluetooth LE, la trasmissione sarà interrotta e il display tornerà alla schermata di elenco menu.



Voci configurabili	Dettagli
[Avvio]	Abbinamento Bluetooth LE
[Annulla]	Per non eseguire l'abbinamento, selezionare [Annulla]

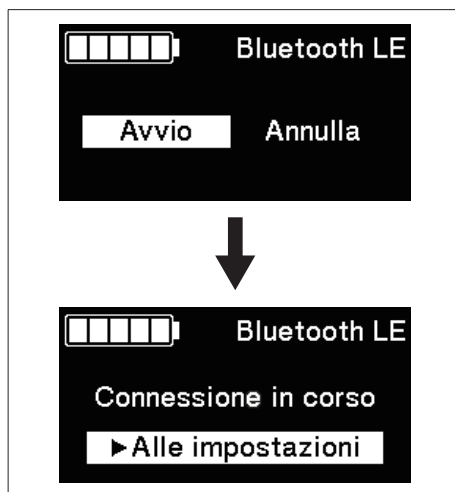

Di regola, la trasmissione Bluetooth LE inizia automaticamente all'accensione del ciclocomputer; tuttavia, in caso di cattivo collegamento, l'abbinamento può essere comunque avviato selezionando [Avvio] dal menu [Bluetooth LE].

- 4.** Quando il collegamento viene correttamente stabilito, il logo SHIMANO STEPS compare sullo schermo. Se il collegamento non riesce, viene visualizzato un apposito messaggio.
- Dopo un collegamento riuscito o non riuscito, premere un pulsante tra Servoassistenza-X/Servoassistenza-Y/ Pulsante delle funzioni; in caso contrario, il display tornerà poco dopo automaticamente alla schermata di elenco menu.



- 5.** Quando il collegamento è riuscito, il nome dell'unità viene visualizzato in E-TUBE PROJECT.
- 6.** Selezionare il nome unità visualizzato sullo schermo.
- Per scollegare, annullare il collegamento Bluetooth LE dallo smartphone/tablet. (Il ciclocomputer uscirà dalla modalità di collegamento e tornerà nella normale modalità di funzionamento.)

## [Bluetooth LE/ANT] (SC-E8000)

È possibile visualizzare lo stato corrente delle connessioni wireless.

Per ulteriori dettagli sul collegamento ANT, vedere "Collegamento ANT" nella sezione "Informazioni sulle funzioni wireless".

Selezionare [Bluetooth LE/ANT] dalla schermata di elenco menu e confermare per visualizzare lo stato corrente delle connessioni wireless.



In caso di collegamento tramite Bluetooth LE

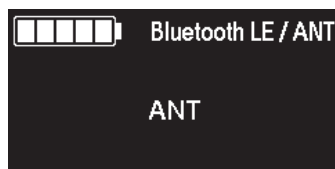

Quando viene emesso un segnale ANT



In assenza di collegamento Bluetooth LE o ANT

## [Fanale]/[Luce accesa] Accensione/spengimento luce (SC-E8000/SC-E7000)

Consente di attivare/disattivare il collegamento della luce all'unità di trasmissione.

1. Premere Servoassistenza-X o Servoassistenza-Y per selezionare l'impostazione necessaria.

Servoassistenza

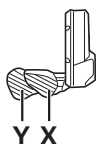

Voci configurabili	Dettagli
[ACC]	Luce sempre accesa
[SP]	Luce sempre spenta

2. Per finalizzare l'impostazione, premere Servoassistenza-A o il pulsante delle funzioni.
  - Dopo la conferma, il display torna automaticamente alla schermata di elenco dei menu.Se si utilizza SW-E6010, è possibile farlo funzionare anche con Servoassistenza-A.

Servoassistenza

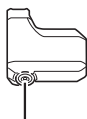

## [Luce accesa] Accensione/spengimento luce (SC-E6010/SC-E6100)

È possibile accendere la luce premendo il pulsante del fanale sul ciclocomputer quando la luce è collegata. Sullo schermo compare un'icona che indica che la luce è accesa. Spingere nuovamente il pulsante per spegnere la luce. Quando la luce è spenta, l'icona sullo schermo scompare.

- \* Quando il fanale a batteria non è collegato e [Retroilluminazione] è impostato su [MANUALE], premendo il pulsante della luce è possibile accendere o spegnere la retroilluminazione del ciclocomputer.
- \* Se si utilizza SC-E8000/SC-E7000, il fanale viene azionato dal menu delle impostazioni.

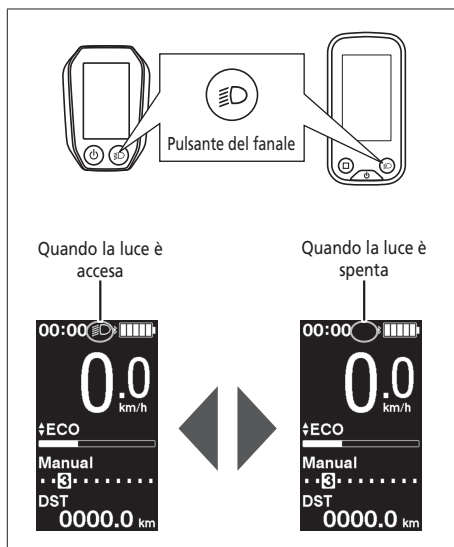

Il fanale si spegne quando l'alimentazione viene disattivata. Il fanale non si accende quando l'alimentazione è disattivata.

Consente di configurare le impostazioni della retroilluminazione.

1. Premere Servoassistenza-X o Servoassistenza-Y per selezionare l'impostazione necessaria.

Servoassistenza



Voci configurabili	Dettagli
[ACC]	Luce sempre accesa
[SP]	Luce sempre spenta
[MANUALE]	Consente di attivare/ disattivare il collegamento della luce all'unità di trasmissione.

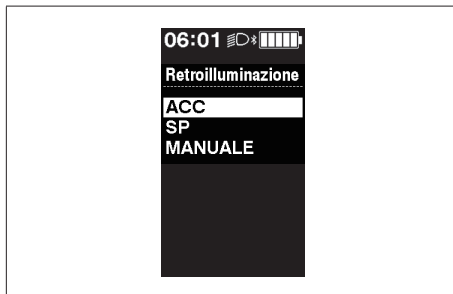

2. Per confermare l'impostazione, premere Servoassistenza-A o il pulsante delle funzioni.
  - Dopo la conferma, il display torna automaticamente alla schermata di elenco dei menu.

Servoassistenza

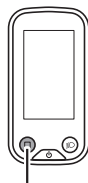

Pulsante delle funzioni

La luminosità della retroilluminazione può essere regolata secondo le necessità.

1. Premere Servoassistenza-X o Servoassistenza-Y per regolare la luminosità.
  - La luminosità può essere regolata su uno dei 5 livelli disponibili.

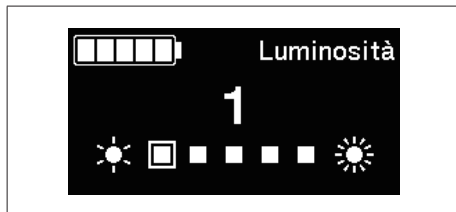
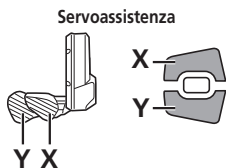

2. Per confermare il valore regolato, premere Servoassistenza-A o il pulsante delle funzioni.
  - Dopo la conferma, il display torna automaticamente alla schermata di elenco dei menu.

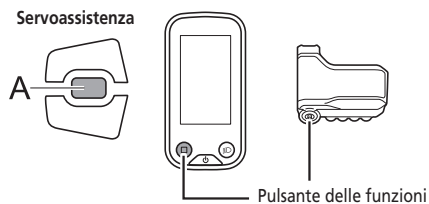

## [Bip] Impostazione bip

Il bip può essere attivato/disattivato.

1. Premere Servoassistenza-X o Servoassistenza-Y per selezionare l'impostazione necessaria.

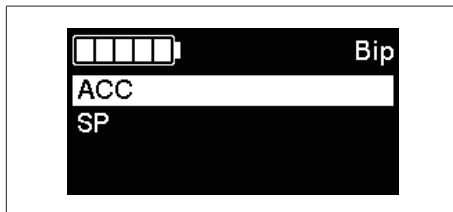
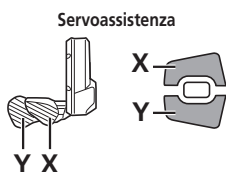

Voci configurabili	Dettagli
[ACC]	Consente di abilitare i bip
[SP]	Consente di disabilitare i bip

2. Per confermare l'impostazione, premere Servoassistenza-A o il pulsante delle funzioni.
  - Dopo la conferma, il display torna automaticamente alla schermata di elenco dei menu.

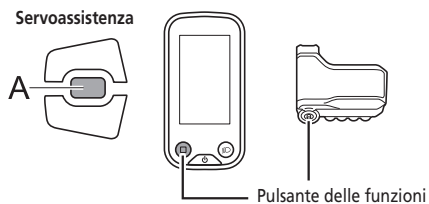

Anche quando [Bip] è impostato su [SP], viene emesso un bip in caso di malfunzionamento, errore di sistema, ecc.



## [Unità] Interruttore km/miglia

È possibile commutare le unità di misura della distanza (km/miglia).

1. Premere Servoassistenza-X o Servoassistenza-Y per selezionare l'impostazione necessaria.

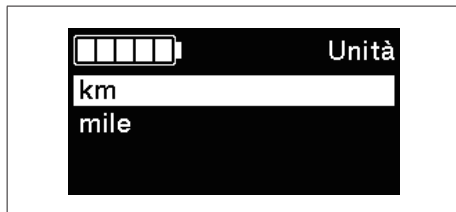
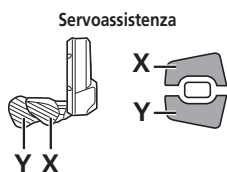

Voci configurabili	Dettagli
[km]	Visualizzazione in km
[mile]	Visualizzazione in miglia

2. Per confermare l'impostazione, premere Servoassistenza-A o il pulsante delle funzioni.
  - Dopo la conferma, il display torna automaticamente alla schermata di elenco dei menu.

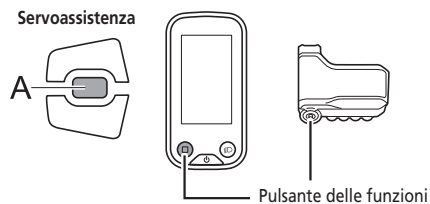

## [Lingua] Impostazione lingua

Consente di impostare la lingua.

1. Premere Servoassistenza-X o Servoassistenza-Y per selezionare l'impostazione necessaria.

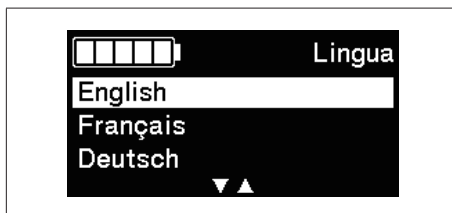
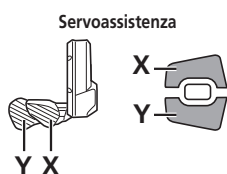

Lingua
Inglese
Francese
Tedesco
Olandese
Italiano
Spagnolo

2. Per confermare l'impostazione, premere Servoassistenza-A o il pulsante delle funzioni.
  - Dopo la conferma, il display torna automaticamente alla schermata di elenco dei menu.

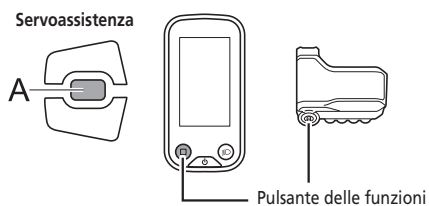

È possibile modificare l'opzione sfondo carattere.

1. Premere Servoassistenza-X o Servoassistenza-Y per selezionare l'impostazione necessaria.

Servoassistenza



Voci configurabili
[Bianco]
[Nero]

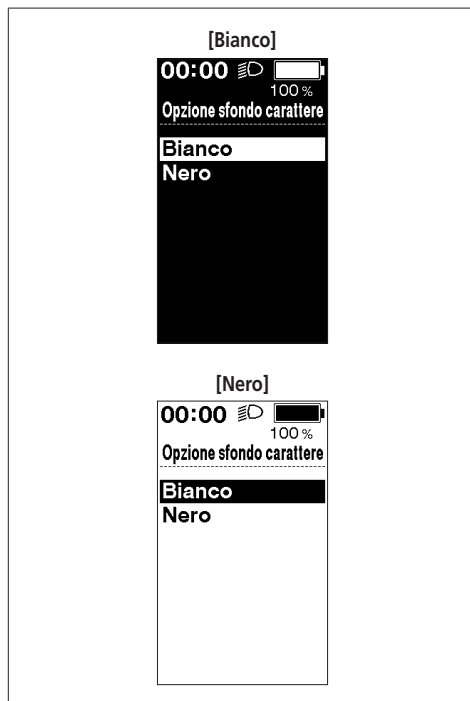

2. Per confermare l'impostazione, premere Servoassistenza-A o il pulsante delle funzioni.
  - Dopo la conferma, il display torna automaticamente alla schermata di elenco dei menu.

Servoassistenza

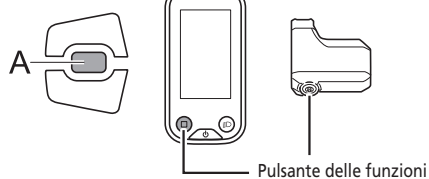

## [Momento di cambiata] Impostazione tempo display (SC-E6100)

Impostare il momento in cui visualizzare il consiglio di cambio rapporti.

1. Premere Servoassistenza-X o Servoassistenza-Y per regolare i valori.
  - Premendo Servoassistenza-X e aumentando il valore, è possibile regolare il momento di cambiata in modo da rendere più agevole la pedalata.
  - Premendo Servoassistenza-Y e diminuendo il valore, è possibile regolare il momento di cambiata in modo da rendere più faticosa la pedalata.

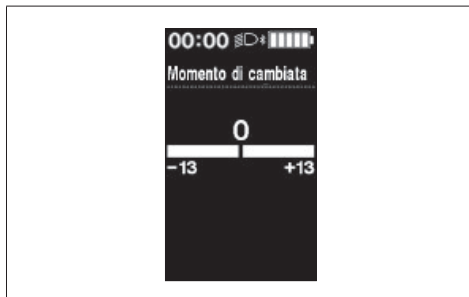

2. Per confermare l'impostazione, premere Servoassistenza-A o il pulsante delle funzioni.
  - \* La schermata torna automaticamente alla schermata del menu delle impostazioni.



## [Cambiata suggerita] Impostazione cambio rapporti suggerito (SC-E6100)

Consente di impostare se visualizzare il tempo di cambiata consigliato sul ciclocomputer con il cambio rapporti manuale.

1. Premere Servoassistenza-X o Servoassistenza-Y per spostare il cursore sulla voce che si desidera configurare.

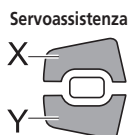

Voci configurabili	Dettagli
[ACC]	Consente di abilitare la funzione di suggerimento cambio rapporti, che mostra un'icona per avvisare l'utente del momento consigliato per cambiare quando si usa un cambio rapporti manuale.
[SP]	Consente di disabilitare la funzione Cambiata suggerita

2. Per confermare l'impostazione, premere A o il pulsante delle funzioni.

\* La schermata torna automaticamente alla schermata del menu delle impostazioni.



## [Regolazione] Regolazione del cambio con cambio servoassistito

È possibile regolare il cambio rapporti solo se si utilizza un cambio elettronico.

Se si desidera regolare il deragliatore, rivolgersi presso il punto vendita.

## [Azzer. protezione RD] Azzeramento protezione RD

Al fine di proteggere il sistema se la bicicletta cade e subisce un forte impatto, viene attivata la funzione di protezione RD e il collegamento tra il motore e l'articolazione viene temporaneamente disattivato, in modo tale da interrompere il funzionamento del cambio. Eseguendo l'azzeramento protezione RD, verrà ripristinato il collegamento tra motore e articolazione, nonché il funzionamento del cambio.

1. Premere Servoassistenza-X o Servoassistenza-Y per selezionare [OK].

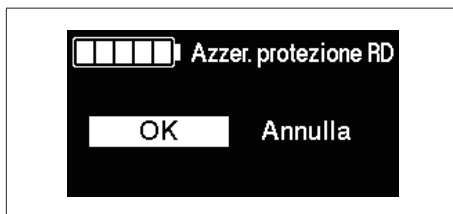
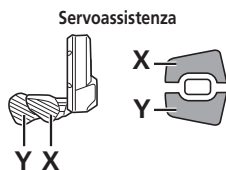

Voci configurabili	Dettagli
[OK]	La funzione di azzeramento protezione RD si attiverà
[Annulla]	Per non eseguire l'azzeramento protezione RD, selezionare [Annulla]

2. Premere Servoassistenza-A o il pulsante delle funzioni per confermare [OK], ripristinare il collegamento tra il motore e l'articolazione facendo ruotare la pedivella.

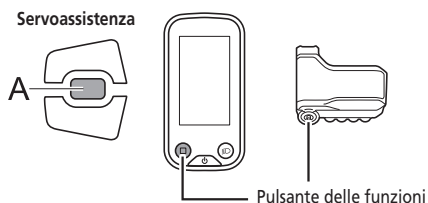

## [Velocità visualizzata] Regolazione della velocità visualizzata (SC-E6100/SC-E7000)

Regola la velocità visualizzata quando vi è differenza tra la velocità visualizzata sul ciclocomputer e altri dispositivi.

Se il display sul ciclocomputer è regolato, la velocità effettiva potrebbe essere più alta della velocità visualizzata. Tenerlo a mente se si percorre un'area con un limite di velocità.

1. Premere Servoassistenza-X o Servoassistenza-Y per regolare il valore.
  - Premere Servoassistenza-X per aumentare il numero. Il valore visualizzato per la velocità aumenta.
  - Premere Servoassistenza-Y per ridurre il numero. Il valore visualizzato per la velocità diminuisce.

Servoassistenza

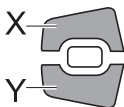

2. Per confermare l'impostazione, premere Servoassistenza-A o il pulsante delle funzioni.
  - \* La schermata torna automaticamente alla schermata del menu delle impostazioni.

Servoassistenza

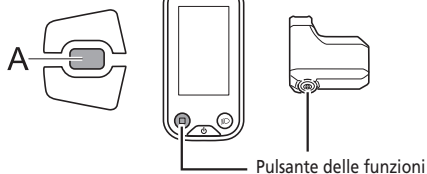

< SC-E6100 >



< SC-E7000 >



## [Esci] Chiusura della schermata del menu delle impostazioni

Consente di chiudere la schermata di elenco menu e di tornare alla schermata base.

1. Premere Servoassistenza-X o Servoassistenza-Y per selezionare [Esci] sulla schermata di elenco menu.
2. Premere Servoassistenza-A per confermare. Dopo la conferma, il display tornerà alla schermata base.

## Impostazioni (EW-EN100)

La funzione di impostazione non può essere usata quando la bicicletta è in movimento.

### ■ Azzeramento protezione RD

Per proteggere il sistema da cadute ecc., quando la bicicletta è soggetta a forti impatti viene attivata "la funzione di protezione RD". Il collegamento tra motore e articolazione sarà momentaneamente interrotto e il cambio smetterà di funzionare. Eseguendo "l'azzeramento protezione RD", verrà ripristinato il collegamento tra motore e articolazione, nonché il funzionamento del cambio.

1. Tenere premuto il pulsante (per circa otto secondi) fino a quando il LED1 inizia a lampeggiare in rosso.

Quando il LED1 lampeggia, rilasciare il pulsante. Quando solo il LED1 lampeggia in rosso, il sistema si trova in modalità Azzer. protezione RD.

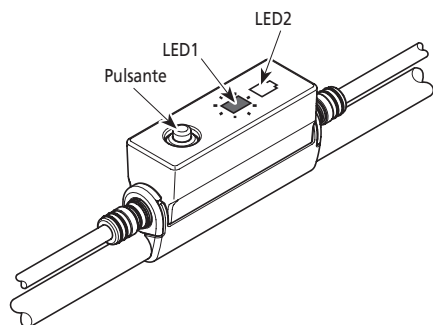

2. Ruotare la pedivella.

Il collegamento tra motore e maglia viene ripristinato.

### ■ Regolazione

È possibile regolare il cambio rapporti solo se si utilizza un cambio elettronico.

Se si desidera regolare il deragliatore, rivolgersi presso il punto vendita.



## Funzione copia di backup dei dati di impostazione unità di trasmissione (SC-E8000/SC-E6010)

Di regola, i dati memorizzati nell'unità di trasmissione vengono salvati automaticamente. Tuttavia, se si effettuano le seguenti operazioni comparirà un messaggio che richiederà se aggiornare o meno i dati salvati come copia di backup.

- Reinstallazione del ciclocomputer su una bicicletta con impostazioni differenti.
- Modifica delle impostazioni dell'unità di trasmissione tramite E-TUBE PROJECT.

## Collegamento e comunicazione con dispositivi

Il sistema può essere configurato e il firmware può essere aggiornato quando la bicicletta è collegata ad un dispositivo.

Per configurare SHIMANO STEPS e aggiornare il firmware è necessario disporre del software E-TUBE PROJECT.

Scaricare E-TUBE PROJECT dal sito Web di assistenza (<https://e-tubeproject.shimano.com>).

Per informazioni riguardo a come installare E-TUBE PROJECT, consultare il sito.

### NOTA

Non è possibile collegare dispositivi durante la carica.



- Per collegare SHIMANO STEPS a un PC è necessario SM-PCE1/SM-PCE02. SMJC40/SM-JC41 verrà utilizzato nelle situazioni seguenti.
  - Non ci sono porte E-TUBE libere sul ciclocomputer (ad esempio, se si usa un cambio rapporti elettronico)
  - Se si collega il gruppo interruttore stesso al PC
- Il firmware è soggetto a modifica senza preavviso.  
Se necessario, rivolgersi presso il punto vendita.

## ■ Informazioni sulle funzioni wireless

### Funzioni

#### Collegamento ANT (SC-E8000/SC-E7000/SC-E6100/EW-EN100)

Il dispositivo wireless può inviare tutte le informazioni visualizzate sulla schermata base del ciclocomputer a un dispositivo esterno.



Le funzioni più avanzate possono essere verificate aggiornando il software con E-TUBE PROJECT. Per ulteriori dettagli, rivolgersi presso il punto vendita.

#### Collegamento Bluetooth® LE (SC-E8000/SC-E7000/SC-E6100/EW-EN100)

Il dispositivo wireless può inviare tutte le informazioni visualizzate sulla schermata base del ciclocomputer a un dispositivo esterno.

Se è stato stabilito un collegamento Bluetooth LE con uno smartphone/tablet, è possibile utilizzare E-TUBE PROJECT per smartphone/tablet. SC-E7000, SC-E6100 e EW-EN100 sono compatibili con E-TUBE RIDE, e possono essere utilizzati per verificare i dati sul percorso su uno smartphone collegato tramite Bluetooth LE.

### Come effettuare i collegamenti

#### Collegamento ANT (SC-E8000/SC-E7000/SC-E6100/EW-EN100)

Quando l'alimentazione principale di SHIMANO STEPS è accesa, è possibile ricevere la comunicazione in qualsiasi momento. Impostare il dispositivo esterno in modalità di collegamento e collegarlo. Per SC-E8000, per verificare se il collegamento è riuscito, controllare [Bluetooth LE/ANT].

#### Collegamento Bluetooth® LE (SC-E8000)

Di regola, la trasmissione Bluetooth LE inizia automaticamente all'accensione del ciclocomputer; in caso di cattivo collegamento, l'abbinamento può essere comunque avviato selezionando il menu [Bluetooth LE].

#### Collegamento Bluetooth® LE (SC-E7000/SC-E6100/EW-EN100)

È possibile ricevere la comunicazione solamente al verificarsi delle seguenti condizioni. Impostare anticipatamente il dispositivo esterno in modalità di collegamento.

- Entro 15 secondi dall'accensione dell'alimentazione principale di SHIMANO STEPS.
- Entro 15 secondi dal funzionamento di qualsiasi pulsante diverso dall'interruttore di alimentazione SHIMANO STEPS.

#### Sistema wireless digitale 2,4 GHz (SC-E8000)

Tecnologia wireless digitale con frequenza a 2,4 GHz, la stessa tecnologia utilizzata per le reti LAN wireless. Tuttavia, in rari casi, oggetti e luoghi potrebbero generare forti onde e interferenze elettromagnetiche, tali da produrre misurazioni erranee.

- Televisioni, PC, radio, motori, oppure all'interno di auto e treni.
- Attraversamenti ferroviari e in prossimità di binari ferroviari, attorno a stazioni televisive trasmettenti e basi radar.
- Altri computer wireless o fonti di illuminazione a controllo digitale.

### ■ Messaggi di errore sul ciclocomputer

#### Avvertenze

Se la situazione è stata risolta, questo avviso non viene più visualizzato. Se la situazione non migliora, rivolgersi a un distributore.

SC-E8000



SC-E7000



SC-E6100



#### Elenco messaggi di attenzione

Codice	Situazione nella quale si è verificato l'errore	Limitazioni operative durante la visualizzazione dell'avvertenza	Soluzione
W010	La temperatura dell'unità di trasmissione è più elevata rispetto ai valori raggiunti durante il funzionamento normale.	La servoassistenza potrebbe essere inferiore rispetto al solito.	Interrompere l'uso della funzione di servoassistenza fino alla riduzione della temperatura dell'unità di trasmissione.

Codice	Situazione nella quale si è verificato l'errore	Limitazioni operative durante la visualizzazione dell'avvertenza	Soluzione
W011	La velocità non viene individuata.	La velocità massima fino alla quale viene fornita la funzione di servoassistenza potrebbe essere inferiore rispetto al solito.	Rivolgersi presso il punto vendita o rivenditore di biciclette locale per richiedere assistenza nel caso in cui si verifichi una delle seguenti situazioni: <ul style="list-style-type: none"> <li>• Il sensore velocità è montato nella posizione sbagliata.</li> <li>• Il magnete incluso con il rotore del freno a disco si è distaccato.</li> </ul>
W013	L'inizializzazione del sensore di coppia non è riuscita.	La servoassistenza potrebbe essere inferiore rispetto al solito.	Dopo aver tolto il piede dal pedale, premere il pulsante di accensione batteria per riattivare l'alimentazione.
W020	Se la temperatura supera l'intervallo di funzionamento garantito, l'uscita della batteria viene disattivata.	Nessuna funzione del sistema si avvierà.	Se è stata superata la temperatura in cui è possibile lo scaricamento, lasciare la batteria in un ambiente fresco, non esposto alla luce solare diretta, fino a ottenere una sufficiente riduzione della temperatura interna. Se la temperatura è inferiore a quella in cui è possibile lo scaricamento, lasciare la batteria in un ambiente chiuso finché la temperatura interna non raggiunge un valore adeguato.
W032	È possibile che sia stato montato un deragliatore elettronico al posto di un deragliatore meccanico.	La servoassistenza fornita in modalità [WALK] potrebbe essere inferiore rispetto al solito. * Potrebbe non essere possibile utilizzare la funzione modalità di servoassistenza Walk in determinate regioni.	Rimontare il deragliatore per il quale è configurato il sistema. 

## Errori

Se viene visualizzato un messaggio di errore a tutto schermo, seguire una delle procedure seguenti per la reimpostazione del display.

- Premere il pulsante di accensione della batteria.
- Rimuovere la batteria dal supporto.



Se la situazione non migliora neanche dopo aver acceso l'alimentazione, consultare un distributore.



## Elenco degli errori

Codice	Situazione nella quale si è verificato l'errore	Limitazione di funzionamento quando viene visualizzato un errore	Soluzione
E010	È stato individuato un errore di sistema.	La funzione di servoassistenza non viene fornita in corsa.	Premere il pulsante di accensione della batteria per riattivare l'alimentazione.
E013	È stata individuata un'anomalia nel firmware dell'unità di trasmissione.	La funzione di servoassistenza non viene fornita in corsa.	Rivolgersi presso il punto vendita o un rivenditore di bici. Se la situazione non migliora neanche dopo aver acceso l'alimentazione, consultare un distributore.
E014	Il sensore di velocità potrebbe essere stato installato nella posizione errata.	La funzione di servoassistenza non viene fornita in corsa.	Rivolgersi presso il punto vendita o un rivenditore di bici.
E020	È stato individuato un errore di comunicazione tra la batteria e l'unità di trasmissione.	La funzione di servoassistenza non viene fornita in corsa.	Verificare il corretto collegamento del cavo tra l'unità di trasmissione e la batteria.
E021	La batteria collegata all'unità trasmissione è conforme agli standard di sistema, ma non è supportata.	La funzione di servoassistenza non viene fornita in corsa.	Premere il pulsante di accensione della batteria per riattivare l'alimentazione.
E022	La batteria collegata all'unità di trasmissione non è conforme agli standard di sistema.	Nessuna funzione del sistema si avvierà.	Premere il pulsante di accensione della batteria per riattivare l'alimentazione.
E023	Guasto elettrico all'interno della batteria	Nessuna funzione del sistema si avvierà.	Usare il pulsante di accensione batteria per spegnere e riaccendere l'alimentazione.

Codice	Situazione nella quale si è verificato l'errore	Limitazione di funzionamento quando viene visualizzato un errore	Soluzione
E024	Errore di comunicazione con il sistema della bicicletta	Nessuna funzione del sistema si avvierà.	Verificare che il cavo non sia allentato o collegato in modo errato.
E025	Questa indicazione viene visualizzata quando non è collegata un'unità di trasmissione originale. Questa indicazione viene visualizzata se uno o più cavi sono scollegati.	Nessuna funzione del sistema si avvierà.	Collegare una batteria e un'unità di trasmissione originali. Verificare la condizione dei cavi.
E033	Il firmware corrente non supporta il funzionamento del sistema.	La funzione di servoassistenza non viene fornita in corsa.	Collegarsi a E-TUBE PROJECT e aggiornare il firmware per tutte le unità.
E043	Una parte del firmware del cicocomputer potrebbe essere danneggiata.	La funzione di servoassistenza non viene fornita in corsa.	Rivolgersi presso il punto vendita o un rivenditore di bici.

## Indicazioni di errore (EW-EN100)

Quando si verifica un errore, i due LED su EW-EN100 lampeggiano rapidamente in rosso, contemporaneamente.

Se ciò si verifica, seguire una delle procedure seguenti per ripristinare l'indicazione.

- Premere l'interruttore di accensione della batteria per spegnere l'alimentazione.
- Rimuovere la batteria dal supporto.

Se la situazione non migliora neanche dopo aver acceso l'alimentazione, consultare un distributore.

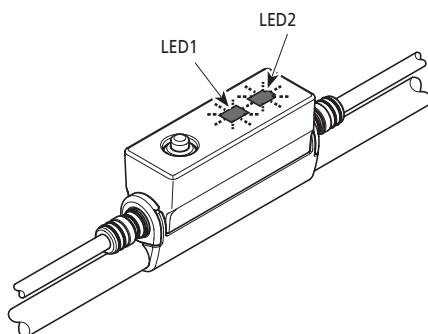

## ■ Guida alla soluzione dei problemi

### Funzione di servoassistenza

Sintomo	Causa/possibilità	Soluzione
Non viene fornita la funzione di servoassistenza.	La batteria è sufficientemente carica?	Verificare la carica della batteria. Se la batteria è quasi esaurita, ricaricarla.
	State percorrendo lunghe discese in condizioni estive oppure avete fatto molti chilometri trasportando un grosso carico? La batteria potrebbe essersi surriscaldata.	Spegnere, attendere e quindi controllare nuovamente.
	L'unità di trasmissione, il ciclocomputer o l'interruttore servoassistenza potrebbero essere collegati in maniera errata o potrebbe essersi verificato un problema con uno o più di essi.	Rivolgersi al punto vendita.
	La velocità è troppo elevata?	Controllare il display del ciclocomputer. La servoassistenza non viene fornita per determinate velocità impostate dal produttore.
	State pedalando?	La bici non è una moto, quindi è necessario azionare i pedali.
	La modalità di servoassistenza è impostata su [OFF]?	Impostare la modalità di servoassistenza in una modalità diversa da [OFF]. Se si ha ancora la sensazione della mancanza di servoassistenza, rivolgersi presso il punto vendita.
	L'alimentazione del sistema è accesa?	Se sono stati eseguiti i passi seguenti e ancora non si percepisce la servoassistenza, rivolgersi presso il punto vendita. Utilizzare l'interruttore di alimentazione sul ciclocomputer o il pulsante di accensione batteria per riattivare l'alimentazione.
La percorrenza con funzione di servoassistenza è troppo breve.	La distanza percorso potrebbe abbreviarsi a causa delle condizioni stradali, del rapporto selezionato e della durata complessiva di accensione delle luci.	Verificare la carica della batteria. Se la batteria è quasi esaurita, ricaricarla.
	In condizioni invernali le prestazioni della batteria tenderanno a ridursi.	Questo non evidenzia un problema.
	La batteria è un componente che ha una determinata vita utile. Le cariche ripetute e lunghi periodi d'uso causeranno il deterioramento della batteria (calo delle prestazioni).	Se la distanza percorribile con una carica è molto breve, sostituire la batteria con una batteria nuova.
	La batteria è completamente carica?	Se la distanza percorribile con la batteria completamente carica è diminuita, la batteria potrebbe essere deteriorata. Sostituire la batteria con una batteria nuova.

Sintomo	Causa/possibilità	Soluzione
La pedalata è faticosa.	Le gomme sono gonfiate a una pressione sufficiente?	Usare una pompa per aggiungere aria.
	La modalità di servoassistenza è impostata su [OFF]?	Impostare la modalità di servoassistenza su [BOOST]. Se si ha ancora la sensazione della mancanza di servoassistenza, rivolgersi presso il punto vendita.
	La batteria potrebbe essere quasi esaurita.	Dopo aver caricato la batteria, verificare ancora il livello di servoassistenza. Se si ha ancora la sensazione della mancanza di servoassistenza, rivolgersi presso il punto vendita.
	Avete effettuato l'accensione mantenendo il piede sul pedale?	Riaccendere senza esercitare pressione sul pedale. Se si ha ancora la sensazione della mancanza di servoassistenza, rivolgersi presso il punto vendita.



## Batteria

Sintomo	Causa/possibilità	Soluzione
La batteria perde rapidamente la sua carica.	La batteria potrebbe aver raggiunto la fine della sua durata utile.	Sostituire la batteria con una batteria nuova.
La batteria non può essere ricaricata.	La spina di alimentazione del caricabatterie è saldamente inserita nella presa elettrica?	Scollegare e quindi ricollegare la spina di alimentazione del caricabatterie, quindi ripetere l'operazione di carica. Se la batteria non viene ancora ricaricata, rivolgersi presso il punto vendita.
	La spina del caricabatteria è saldamente inserita nella batteria?	Scollegare e quindi ricollegare la spina del caricabatteria, quindi ripetere l'operazione di ricarica. Se la batteria non viene ancora ricaricata, rivolgersi presso il punto vendita.
	L'adattatore del caricatore è saldamente collegato alla spina di carica o alla porta di carica del caricabatterie?	Collegare saldamente l'adattatore caricabatteria alla spina del caricabatteria o alla porta di carica della batteria, e ripetere la carica. Se la carica della batteria non avviene comunque, rivolgersi al punto vendita.
	Il connettore del caricabatterie, dell'adattatore di carica o della batteria è sporco?	Pulire i connettori con un panno asciutto, quindi ripetere l'operazione di ricarica. Se la batteria non viene ancora ricaricata, rivolgersi presso il punto vendita.
La batteria non inizia a ricaricarsi dopo il collegamento del caricabatterie.	La batteria potrebbe aver raggiunto la fine della sua durata utile.	Sostituire la batteria con una batteria nuova.
La batteria e il caricabatterie si riscaldano.	La temperatura della batteria o del caricabatteria potrebbe aver superato la gamma delle temperature di esercizio.	Interrompere la ricarica, attendere e quindi riavviare la ricarica. Se la batteria è così calda da non poter essere toccata, potrebbe esservi un problema alla batteria. Rivolgersi al punto vendita.
Il caricabatterie è caldo.	Se il caricabatterie viene utilizzato in modo continuo per caricare batterie, potrebbe riscaldarsi.	Attendere prima di riutilizzare il caricabatterie.
Il LED del caricabatterie non si accende.	La spina del caricabatteria è saldamente inserita nella batteria?	Verificare l'eventuale presenza di corpi estranei prima di reinserire la spina del caricabatteria. Se la situazione resta invariata, rivolgersi presso il punto vendita.
	La batteria è completamente carica?	Se la batteria è completamente carica, il LED sul caricabatterie si spegnerà, ma non si tratta di un malfunzionamento. Scollegare e quindi ricollegare la spina di alimentazione del caricabatterie, quindi ripetere l'operazione di carica. Se il LED sul caricabatterie non si accende, rivolgersi presso il punto vendita.
È impossibile rimuovere la batteria.		Rivolgersi al punto vendita.

Sintomo	Causa/possibilità	Soluzione
È impossibile inserire la batteria.		Rivolgersi al punto vendita.
La batteria presenta delle perdite di liquido.		Rivolgersi al punto vendita.
Si percepisce un odore anomalo.		Interrompere immediatamente l'uso della batteria e rivolgersi presso il punto vendita.
La batteria emette fumo.		Interrompere immediatamente l'uso della batteria e rivolgersi presso il punto vendita.

## Luci

Sintomo	Causa/possibilità	Soluzione
La luce anteriore o quella posteriore non si accendono neanche quando viene premuto l'interruttore.	Le impostazioni del software E-TUBE PROJECT potrebbero essere errate.	Rivolgersi al punto vendita.

## Ciclocomputer

Sintomo	Causa/possibilità	Soluzione
Il ciclocomputer non viene visualizzato quando si preme il pulsante di accensione della batteria.	La carica della batteria potrebbe essere insufficiente.	Ricaricare la batteria, quindi riaccendere.
	È stata effettuata l'accensione?	Tenere premuto il pulsante per l'accensione.
	La batteria si sta caricando?	L'accensione non è possibile mentre la batteria è montata sulla bici e mentre viene caricata. Interrompere la carica.
	<b>SC-E6010/SC-E6100</b> Il ciclocomputer è correttamente installato sul supporto?	Installare il ciclocomputer correttamente facendo riferimento a "Installazione e rimozione del ciclocomputer".
	Il connettore del filo elettrico è installato correttamente?	Controllare che il connettore del cavo elettrico che connette l'unità motore all'unità di trasmissione non sia disconnesso. In caso di dubbi, rivolgersi presso il punto vendita.
<b>SC-E6010/SC-E6100</b> Il sistema non si avvia quando si preme o si tiene premuto il pulsante di accensione del ciclocomputer per 2 secondi.	Potrebbe essere stato collegato un componente che il sistema non riesce a identificare.	Rivolgersi al punto vendita.
	Il ciclocomputer è stato esposto a basse temperature per un periodo di tempo prolungato?	Se il ciclocomputer è stato esposto a basse temperature per un periodo di tempo prolungato, potrebbe risultare impossibile accenderlo. Accenderlo premendo il pulsante di accensione della batteria. Se continua a non attivarsi, rivolgersi al punto vendita.
<b>SC-E6010/SC-E6100</b> Il sistema non si avvia quando si preme o si tiene premuto il pulsante di accensione del ciclocomputer per 2 secondi.	Il ciclocomputer è correttamente installato sul supporto?	Installare il ciclocomputer correttamente facendo riferimento a "Installazione e rimozione del ciclocomputer".
	Il rapporto inserito non viene visualizzato.	Verificare che il connettore del cavo elettrico sia disconnesso. In caso di dubbi, rivolgersi presso il punto vendita.

Sintomo	Causa/possibilità	Soluzione
Il bip può essere disattivato.		Modificare le impostazioni. Fare riferimento a "[Bip] Impostazione bip".
<b>SC-E6010/SC-E6100</b> La retroilluminazione può essere disattivata.		Modificare le impostazioni. Fare riferimento a "[Retroilluminazione] Impostazione retroilluminazione (SC-E6010/SC-E6100)".
Il menu impostazioni non può essere avviato con la bici in movimento.	Il prodotto è stato progettato in modo tale che se la bicicletta risulta in movimento, il menu delle impostazioni non può essere avviato. Questo non evidenzia un problema.	Arrestare la bici e applicare le impostazioni.

#### Altro

Sintomo	Causa/possibilità	Soluzione
Quando si preme l'interruttore, vengono emessi due bip e non è possibile azionare l'interruttore.	L'interruttore che viene premuto è stato disabilitato.	Questo non evidenzia un problema.
Vengono emessi tre bip.	Errore o messaggio di avvertimento.	Questo accade quando un errore o un messaggio di avvertimento vengono visualizzati sul ciclocomputer. Consultare la sezione "Messaggi di errore sul ciclocomputer" e seguire le istruzioni fornite per il codice adeguato.
Quando utilizzo un cambio elettronico, percepisco che il livello di servoassistenza si riduce durante il cambio dei rapporti.	Questo accade perché la servoassistenza viene regolata ad un livello ottimale dal computer.	Questo non evidenzia un problema.
Dopo la cambiata si avverte rumore.		Rivolgersi al punto vendita.
Durante il movimento la ruota posteriore genera della rumorosità.	È possibile che le regolazioni del cambio non siano state effettuate correttamente.	<b>Per il cambio meccanico</b> Regolare la tensione del cavo. Per i dettagli, consultare il manuale dell'utente per il deragliatore. <b>Per cambio elettronico</b> Rivolgersi al punto vendita.
Quando la bici si ferma, non viene selezionato il rapporto impostato in modalità di partenza.	I pedali potrebbero essere stati azionati con troppa energia.	Se si azionano i pedali in modo leggero, i rapporti si cambiano in modo più fluido.

**\* Numero chiave**

Il numero riportato sulla chiave è necessario in caso di acquisto di chiavi di ricambio.  
Annotare il numero nella casella seguente e conservare in un luogo sicuro.

Numero chiave