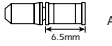
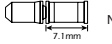

AVVERTENZA

"I tempi per la manutenzione dipendono dall'uso e dalle circostanze di guida. Pulire regolarmente la catena con un prodotto di pulizia per catene adeguato. Non usare mai solventi a base alcalina o a base acida quali i prodotti anti-ruggine, in quanto potrebbero provocare la rottura della catena con conseguenti possibili gravi lesioni."

- Usare il perno di accoppiamento rinforzato solo per l'accoppiamento di catena di tipo stretto.
- Sono disponibili due tipi di perni di accoppiamento rinforzato. Si raccomanda di controllare la tabella sotto prima di scegliere il perno da usare. In caso di uso di perni di accoppiamento che non siano di tipo rinforzato, o in caso di perno di accoppiamento rinforzato o utensile non adatto al tipo di catena usato, la forza di accoppiamento potrebbe non essere sufficiente e la catena potrebbe rompersi o allentarsi.

Catena	Perno di accoppiamento rinforzato	Utensile per catena
Catena super stretta da 9 rapporti quale CN-7701 / CN-HG93	 Argento	TL-CN32 / TL-CN27
Catena stretta da 8/7/6 rapporti quale CN-HG50 / CN-HG40	 Nero	TL-CN32 / TL-CN27

- Se necessario regolare la lunghezza della catena per via di un cambiamento di numero di denti della ruota dentata, eseguire il taglio in un punto diverso da quello in cui la catena è stata giunta usando un perno di accoppiamento rinforzato o un perno terminale. Se tagliata in un punto dove è stata giunta con un perno rinforzato o un perno terminale, la catena risulta denneggiata.

- Verificare che la tensione della catena sia corretta e che la catena non sia danneggiata. In caso di scarsa tensione o di danneggiamento della catena, sostituire la catena. Se non si esegue questa operazione, la catena potrebbe rompersi provocando gravi danni.
- Prima di utilizzare la bicicletta, assicurarsi che le ruote siano saldamente avvitate. Se le ruote non sono avvitate correttamente, possono distaccarsi dalla bicicletta provocando seri danni.
- Per l'installazione delle parti, procurarsi e leggere attentamente le istruzioni per l'assistenza tecnica. Parti danneggiate, consumate o allentate possono causare la caduta della bicicletta, col conseguente rischio di gravi lesioni. Raccomandiamo vivamente di usare esclusivamente parti di ricambio Shimano originali.
- Per l'installazione delle parti, procurarsi e leggere attentamente le istruzioni per l'assistenza tecnica. Se le regolazioni non vengono completate in maniera corretta, la catena potrebbe staccarsi causando cadute dalla bicicletta con conseguenti gravi lesioni.
- Leggere attentamente queste istruzioni tecniche e conservarle in luogo sicuro per riferimento futuro.

Nota

- I perni di accoppiamento rinforzati non possono essere utilizzati con la catena UG, poiché gli accoppiamenti non si muoverebbero correttamente e darebbero luogo a rumore.
- Se le operazioni di cambio non risultano fluide, lavare il cambio e lubrificare tutti i componenti mobili.
- Se l'allentamento dei collegamenti risulta tale da non rendere possibile la regolazione, è necessario sostituire il cambio.
- È necessario pulire periodicamente il cambio e lubrificare tutti i componenti mobili (meccanismi e pulegge).
- Se non è possibile eseguire la regolazione del cambio, verificare il grado di parallelismo all'estremità posteriore della bicicletta. Accertarsi inoltre che il cavo sia lubrificato e che la guaina non sia troppo lunga o corta.
- Se si riscontrano rumori anomali provocati da un allentamento di una puleggia, è necessario sostituire la puleggia.
- Se la ruota risulta rigida e si riscontrano difficoltà di rotazione, lubrificarla con grasso.
- Non applicare lubrificante all'interno del mozzo, in caso contrario, il lubrificante potrebbe fuoriuscire.
- È necessario pulire periodicamente i denti utilizzando un detergente neutro, quindi lubrificarli nuovamente. Inoltre, per aumentare la durata operativa utile della catena e dei denti, si consiglia di pulire la catena con detergente neutro e lubrificarla nuovamente.
- Se la catena si sfilia ripetutamente dai denti durante l'utilizzo, sostituire i denti e la catena.
- Usare una guaina che abbia ancora un po' di lunghezza di riserva anche quando il manubrio viene girato completamente in entrambe le direzioni. Inoltre, controllare che la leva del cambio non tocchi il telaio della bicicletta quando il manubrio viene girato completamente.
- Prima dell'uso, lubrificare il cavetto interno e l'interno della guaina per essere certi che scorrono in modo appropriato.
- Si sconsiglia vivamente di utilizzare un telaio con instradamento interno del cavo, in quanto questo tipo di telaio tende a influire negativamente sulla funzione di cambio SIS, a causa dell'elevata resistenza del cavo.
- Le leve relative al cambio marcia devono essere fatte funzionare solamente quando la ruota della catena anteriore ruota.
- Per il funzionamento ottimale, usare sempre la guaina specificata e il guida-cavo del bracciolo inferiore.
- Per assicurarsi le migliori prestazioni, non mancare di utilizzare solamente il tipo di catena specificato. La catena di tipo largo non può essere usata.
- Le parti non sono garantite contro l'usura naturale o il deterioramento dovuti all'uso normale.
- Per qualsiasi domanda attinente i metodi di installazione, regolazione, manutenzione o funzionamento, vogliate contattare un rivenditore professionale di biciclette.

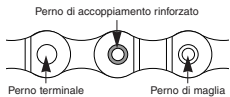

Dati tecnici

Leva del cambio		
Numero modello	SL-RS36-7	SL-RS36-6
Marce	SIS 7 velocità	SIS 6 velocità

Cambio posteriore di velocità								
Numero modello	RD-TX75	RD-TX55	RD-TX35	RD-TZ50	RD-TY21	RD-TY18		
Tipo	SGS	SGS	SGS	GS	GS	SS	GS	SS
Marce	7 / 6	7 / 6	7 / 6	6	6	6	6	6
Capacità totale	43T	43T	43T	34T	34T	28T	34T	28T
Pignone grande	28-34T	28-34T	28-34T	28T	28T	28T	28T	28T
Pignone piccolo	11T	11T	11T	14T	14T	14T	14T	14T
Dislivello nel dente d'ingranaggio della guarnitura anteriore	20T	20T	20T	20T	20T	13T	20T	13T

Configurazioni denti pignone		
Marce	7	6
Combinazione denti (MF)	14, 16, 18, 20, 22, 24, 34T 14, 16, 18, 20, 22, 24, 28T	14, 16, 18, 21, 24, 34T 14, 16, 18, 21, 24, 28T
Combinazione denti (CS-HG20-7)	bp	12, 14, 16, 18, 21, 26, 32T
	bm	12, 14, 16, 18, 21, 24, 28T

Installazione della leva del cambio

Installare la leva del freno in una posizione in cui non sia d'intralcio al funzionamento del freno. Non usare in una combinazione per cui il funzionamento del freno risulti impedito.

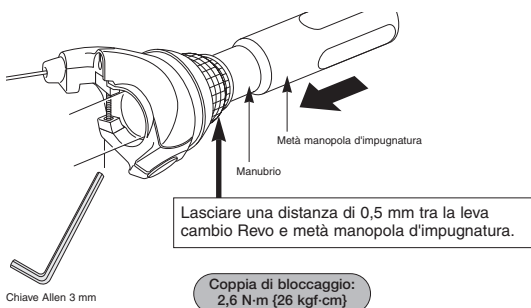

Operazioni di cambio marcia

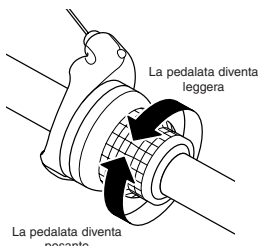

Installazione del deragliatore posteriore



Per evitare che il deragliatore posteriore tocchi la ruota o la strada, non utilizzare RD-TZ50-GS per biciclette con ruote di fino a 50,8 cm di diametro.

Installazione della ruota libera

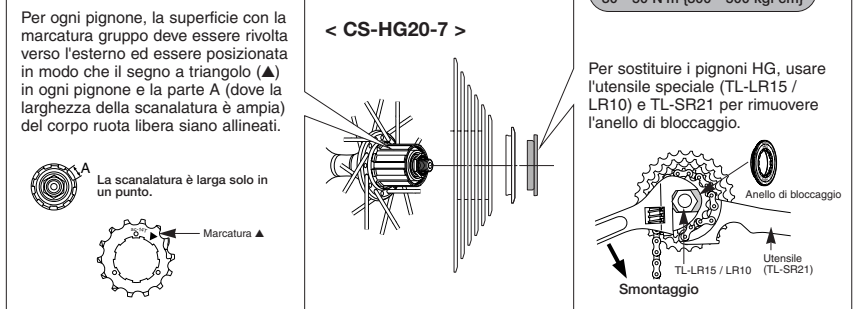
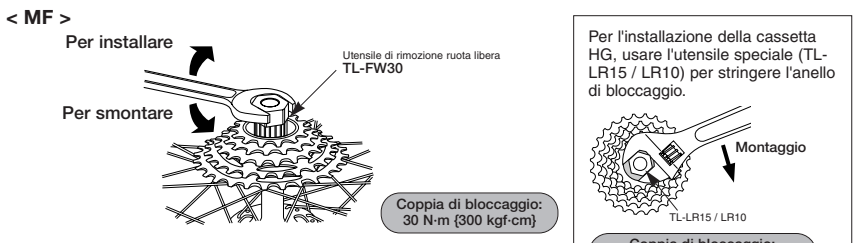

Lunghezza catena

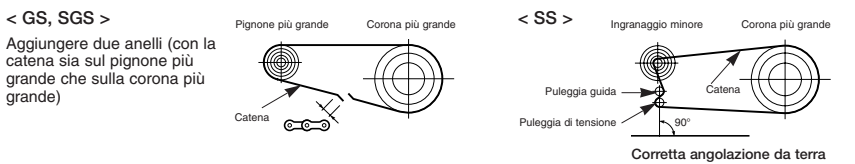

Regolazione corsa e fissaggio cavo

< RD-TX75 / RD-TX55 >

Installare la guaina in modo che non tocchi il cestino e il parafango, altrimenti il rendimento del cambio di velocità si abbassa.

Inserire la guaina esterna (RD-TX75/RD-TX55) in modo che la sua lunghezza sia la seguente.

- Se il percorso della guaina è all'insù: (La catena deve essere sulla corona più grande e sulla ruota dentata più grande.) Aggiungere 10 mm alla lunghezza della guaina dall'estremità inserita nel portaguaina all'estremità inserita nell'articolazione.

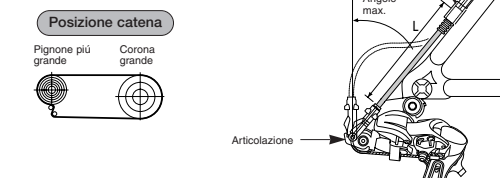

- Se il percorso della guaina è all'ingù: (La catena deve essere sulla corona più grande e sulla ruota dentata più grande.) Fare in modo che la lunghezza della guaina sia tale per cui essa descriva un arco regolare e quindi l'articolazione si arresti in una posizione in cui rimanga un piccolo spazio tra l'articolazione stessa e il fermo dell'articolazione.

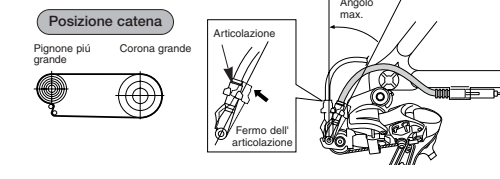

Collegare il cavetto interno al cambio di velocità come mostrato in illustrazione.

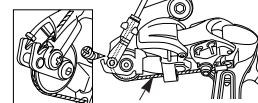

1. Regolazione superiore

Girare la vite di regolazione superiore per regolare in modo che la puleggia sia sotto la linea esterna del pignone più piccolo quando si guarda dal retro. Ciò fatto, installare la catena.



2. Connessione e fissaggio del cavo

Collegare il cavo al cambio posteriore di velocità e, dopo aver ripreso il gioco iniziale del cavo, riattaccare al cambio posteriore di velocità così come viene mostrato nell'illustrazione. Fissare il cavo tirandolo con le pinze con una forza di 5 - 10 kg.

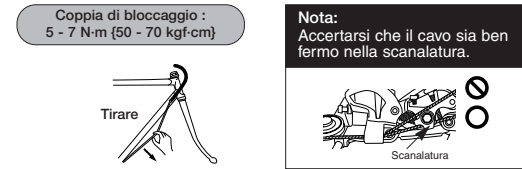

Inserimento del cavetto interno

Inserire il cavetto interno nella guaina dall'estremità con la marcatura. Applicare il lubrificante dall'estremità con la marcatura in modo da mantenere l'efficienza operativa del cavetto.

Taglio della guaina

Quando si taglia la guaina, tagliare l'estremità opposta all'estremità con la marcatura. Dopo aver tagliato la guaina, arrotondare l'estremità in modo che l'interno del foro abbia un diametro uniforme.

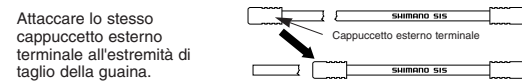

3. Regolazione inferiore

Facendo girare la ruota di catena anteriore, azionare la leva per cambiare nel rapporto più basso.

Girare la vite di regolazione inferiore in modo che la puleggia guida si posizioni direttamente sotto il pignone più grande.

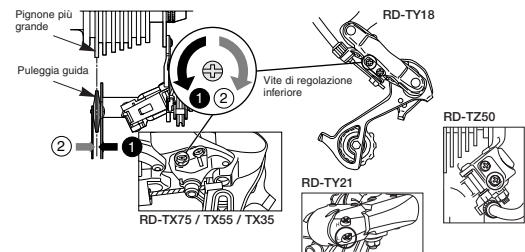

4. Come usare la vite di regolazione tensione-B.

< RD-TX75 / RD-TX55 / RD-TX35 >

Montare la catena sulla corona più piccola e il pignone più grande, e girare la pedivella all'indietro. Quindi girare la vite di regolazione della tensione-B per regolare la puleggia guida il più vicino possibile al pignone, ma senza toccarlo. Successivamente, regolare la catena sul pignone più piccolo e ripetere quanto sopra, in modo da essere sicuri che la tensione della catena sia corretta.

< RD-TZ50 >

Per ottenere prestazioni del cambio adatte, posizionare la catena sulla corona più piccola e il pignone più grande. Ruotare quindi la vite di regolazione tensione B in modo che la distanza tra l'estremità della ruota libera e l'estremità della puleggia guida sia di circa 10 mm. Successivamente, posizionare la catena sul pignone più piccolo e ripetere quanto sopra, in modo da assicurare che la tensione della catena sia corretta.

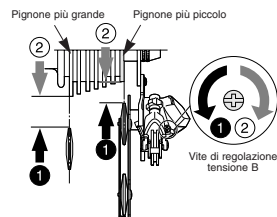

Regolazione SIS

Premere una volta la leva del cambio per spostare la catena dalla ruota dentata più piccola alla 2.da ruota dentata. A questo punto, spostare la leva di quel tanto che serve ad eliminare il gioco e quindi girare il braccio di pedivella.

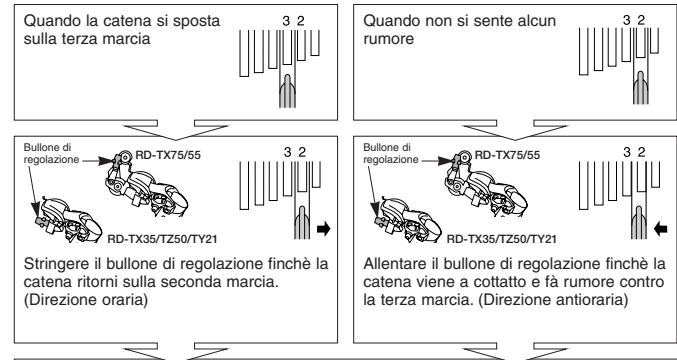
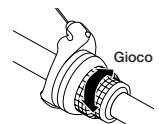

Regolazione ottimale

La regolazione ottimale si ha quando la catena viene a contatto e fa rumore contro la terza marcia mentre si preme la leva del cambio di quel tanto necessario a riprendere il gioco di movimento leva.

* Riportare la leva nella posizione d'origine (la leva è nella seconda posizione e si toglie il dito da essa), e girare la pedivella. Se la catena tocca la terza marcia ed ancora si sente rumore, allentare leggermente il bullone di regolazione (direzione oraria) e smettere di girare nel momento in cui non si sente più rumore.

Azionare la leva per cambiare marcia e controllare che non ci sia rumore in nessuna delle posizioni delle marce.

Per le migliori prestazioni SIS, si raccomanda la lubrificazione di tutte le parti di trasmissione.

Sostituzione del cavetto interno

1. Azionare il cambio per portarlo nella posizione più alta. Allentare le viti nei punti A e B con un cacciavite, quindi rimuovere il coperchio.
2. Sostituire il cavo interno eseguendo i passaggi da ① a ③, come mostrato nell'illustrazione.

