

Informazioni generali per la sicurezza

AVVERTENZA

- Evitare che i risvolti degli abiti vengano in contatto con la catena durante la guida, in caso contrario può verificarsi la caduta dalla bicicletta.
- Per l'installazione delle parti, procurarsi e leggere attentamente le istruzioni per l'assistenza tecnica. Parti danneggiate, consumate o allentate possono causare la caduta della bicicletta, col conseguente rischio di gravi lesioni. Raccomandiamo vivamente di usare esclusivamente parti di ricambio Shimano originali.
- Per l'installazione delle parti, procurarsi e leggere attentamente le istruzioni per l'assistenza tecnica. Se le regolazioni non vengono completate in maniera corretta, la catena potrebbe staccarsi causando cadute dalla bicicletta con conseguenti gravi lesioni.
- Leggere attentamente queste istruzioni tecniche e conservarle in luogo sicuro per riferimento futuro.

Nota

- Questo deragliatore anteriore deve essere usato solo con ruote di catena anteriori doppie. Non può essere usato con ruote di catena anteriori triple, poiché i punti di cambio non coincidono.
- Se le operazioni di cambio non risultano fluide, lavare il cambio e lubrificare tutti i componenti mobili.
- Se l'allentamento dei collegamenti risulta tale da non rendere possibile la regolazione, è necessario sostituire il cambio.
- Quando la catena si trova nella posizione indicata nell'illustrazione, la catena può venire a contatto con le corone anteriori, o i cambi di velocità anteriori, e generare rumore. Se il rumore rappresenta un problema, far scivolare la catena nella ruota dentata posteriore più grande successiva o in quella immediatamente superiore alla successiva.
- Per i telai con sospensione, l'angolazione dell'alloggiamento catena varia a seconda che la bicicletta sia in uso o meno.
- Se la bicicletta non è in uso e la catena è posizionata sulla corona più grande/grande o sulla ruota dentata più piccola, la piastra esterna della guida della catena del deragliatore anteriore può toccare la catena.
- Shimano non fornisce i bulloni di fissaggio della forcella inferiore.
- Per il funzionamento ottimale, usare sempre la guaina OT-SP e la guida-cavo del gruppo movimento.
- Le parti non sono garantite contro l'usura naturale o il deterioramento dovuti all'uso normale.
- Per qualsiasi domanda attinente i metodi di installazione, regolazione, manutenzione o funzionamento, vogliate contattare un rivenditore professionale di biciclette.
- Leggere attentamente le istruzioni del sistema di azionamento anteriore unitamente alle presenti Istruzioni relative all'Assistenza.

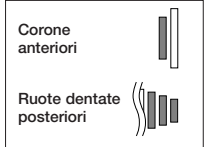

Istruzioni per l'assistenza tecnica

SI-5M90A-002

FD-M985
FD-M985-E / FD-M985-E2
FD-M986 / FD-M986-D

Deragliatore anteriore

Dati tecnici

Numero modello	X = Disponibile				
	FD-M985	FD-M985-E	FD-M985-E2	FD-M986	FD-M986-D
Tipo normale	X	X	X	X	X
Tipo "top route"	X	X	X	X	X
Dislivello nel dente d'ingranaggio dell'aguardatura anteriore	14, 12T	14, 12T	12T	14, 12T	14, 12T
Diametro fascetta di installazione deragliatore frontale	S, M, L	-	-	S, M, L	-
Angolo fra i tubi inferiori della forcella posteriore (α)	66° - 69°	66° - 69°	66° - 69°	66° - 69°	66° - 69°
Linea della catena applicabile	46,8 mm	38T	-	38T	38T
	48,8 mm	40-44T	40-44T	40T	40-44T
Ruota di catena anteriore appropriata	Solo per guarnitura doppia FC-M980 (38-26T), FC-M985 (40-28T, 42-30T, 44-30T)				

Installazione del deragliatore anteriore

Per il tipo braccio

Installare come mostrato nell'illustrazione.

- 1 2 Coppia di bloccaggio : 35 - 50 N-m (350 - 500 kgf-cm)
- 3 Coppia di bloccaggio : 5 - 7 N-m (50 - 70 kgf-cm)

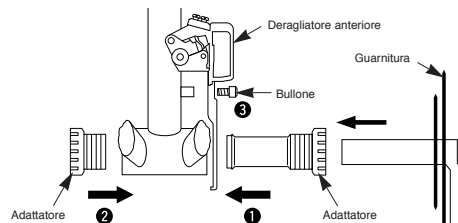

Nota

Quando si installano i componenti sulle superfici del manubrio/telaio in carbonio, verificare con il produttore delle parti/telaio in carbonio i livelli raccomandati per la coppia di serraggio, in modo da prevenire un eccessivo serraggio che potrebbe danneggiare il materiale in carbonio e/o un serraggio insufficiente che potrebbe determinare un fissaggio inadeguato dei componenti.

• FD-M985 / M986

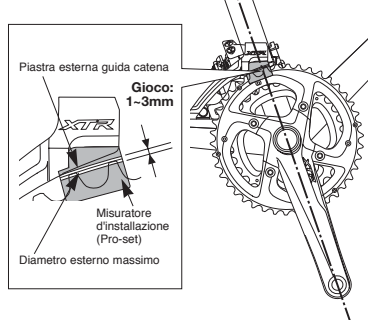

Installare il deragliatore anteriore come indicato nell'illustrazione. A questo punto, regolare la posizione del deragliatore anteriore durante la sua installazione in modo che ci sia una distanza di 1 - 3 mm tra la piastra esterna della guida della catena e il diametro massimo esterno della corona più grande.

Impostare l'altezza del deragliatore anteriore. La sezione piatta della piastra esterna della guida della catena deve trovarsi direttamente al di sopra e in posizione parallela alla corona più grande. Serrare con una chiave Allen da 5 mm.

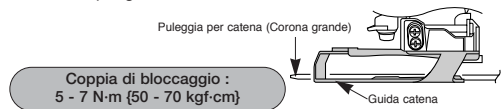

• FD-M986-D

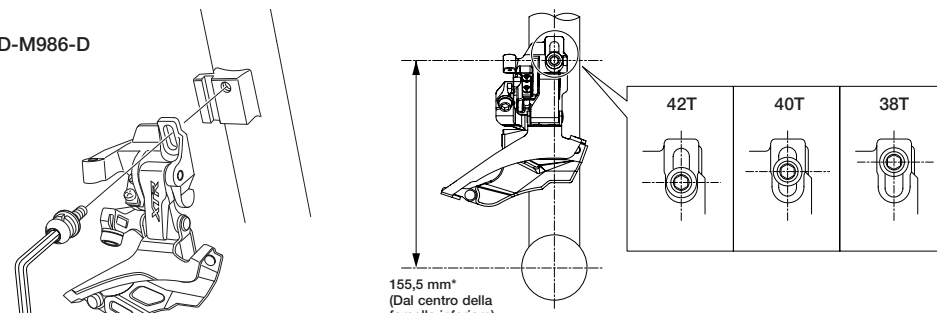

• FD-M985-E

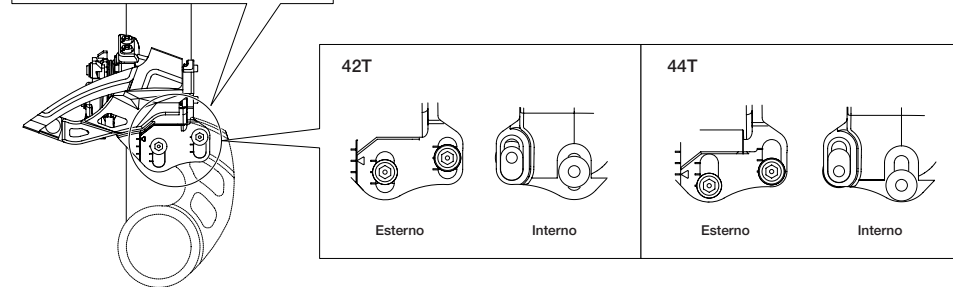

• FD-M985-E2

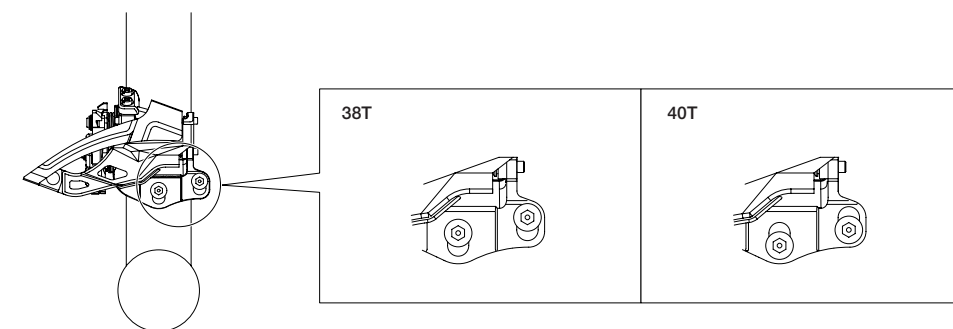

Modelli senza piastra BB

• FD-M985-E / FD-M985-E2

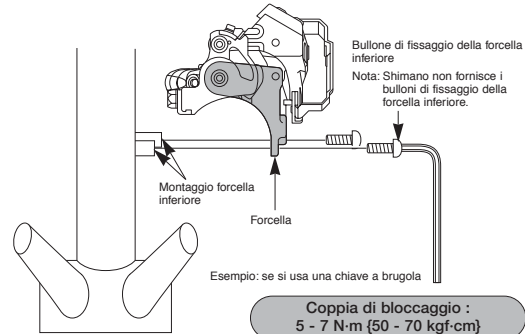

Regolazione SIS

Non mancate di seguire la sequenza descritta di seguito.

1. Regolazione inferiore

Regolare in modo che il gioco tra la piastra interna del guida catena e la catena sia 0 - 0,5 mm.

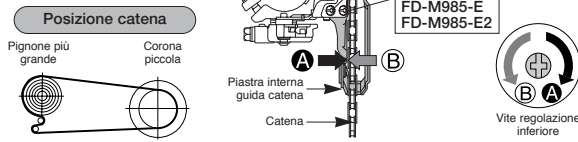

2. Collegamento e fissaggio del cavetto interno

Passare il convertitore modalità alla posizione 3x (tripla modalità), quindi controllare la posizione più bassa. Azionare la leva B due volte o più per portarla nella posizione più bassa. Rimuovere il coperchietto del foro interno e installare il cavo.

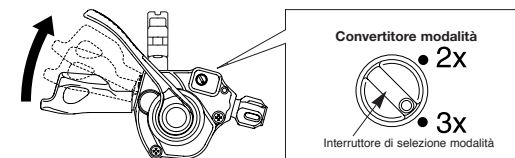
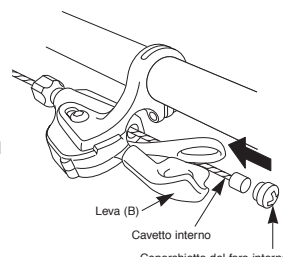

Nota:

Non forzare l'interruttore di selezione modalità. Se viene forzato, potrebbe rompersi.

Azionare la leva A una volta per portarla nella posizione intermedia. Passare il convertitore modalità alla posizione 2x (doppia modalità).

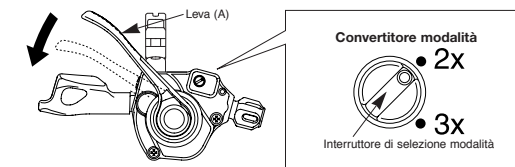

Nota:

Quando la leva si trova nella posizione più bassa, non è possibile modificare l'impostazione sul convertitore modalità. Prima di modificare l'impostazione, azionare la leva (A) una o più volte. Non forzare il convertitore modalità, o potrebbe rompersi.

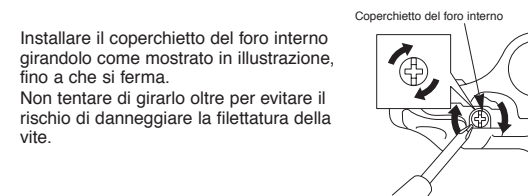

Taglio della guaina

Quando si taglia la guaina, tagliare l'estremità opposta all'estremità con la marcatura. Dopo aver tagliato la guaina, arrotondare l'estremità in modo che l'interno del foro abbia un diametro uniforme.



Attaccare lo stesso cappuccetto esterno terminale all'estremità di taglio della guaina.

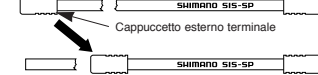

• FD-M985 / FD-M985-E / FD-M985-E2

Utilizzare una chiave da 8 mm o una chiave Allen da 4 mm per serrare il bullone di fissaggio del cavo.

< Tipo normale >

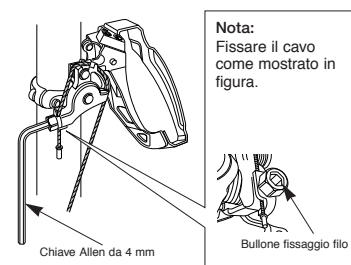

< Tipo "top route" >

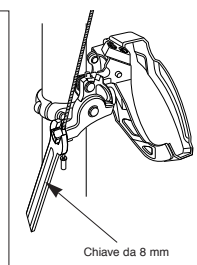

• FD-M986 / FD-M986-D

< Tipo normale >

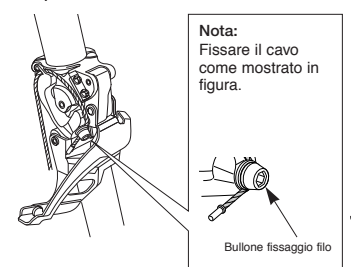

< Tipo "top route" >

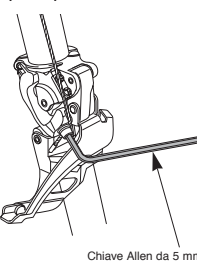

Coppia di bloccaggio : 6 - 7 N-m (60 - 70 kgf-cm)

Dopo aver stirato il cavo, fissarlo di nuovo al deragliatore anteriore come mostrato in figura.

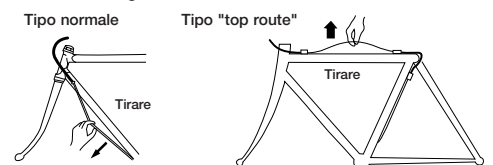

3. Regolazione della tensione del cavo

(1) Regolare la catena alla ruota massima del cambio posteriore e cambiare la marcia anteriore verso l'alto.

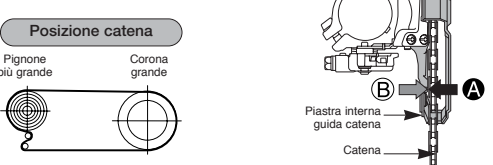

(2) Regolare usando la vite di regolazione della guaina così che il gioco tra la piastra interna guida catena e la catena sia 0 - 0,5 mm.

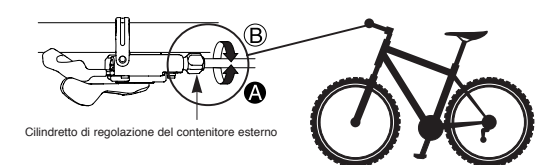

4. Regolazione superiore

Regolare in modo che il gioco tra la piastra esterna del guida catena e la catena sia 0 - 0,5 mm.

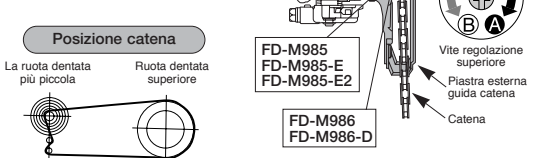

5. Tabella individuazione guasti

Dopo l'esecuzione dei punti da 1 a 4, muovere la leva di cambio per controllare l'esecuzione del cambio. (Questo è richiesto anche quando l'esecuzione del cambio diviene difficile nel corso dell'uso.)

Se la catena cade dalla parte della pedivella	Stringere in senso orario la vite di regolazione superiore (circa 1/4 di giro)
Se il cambio non è agevole nel passaggio dalla corona piccola alla corona grande	Allentare in senso antiorario la vite di regolazione superiore (circa 1/8 di giro). Se il problema persiste, regolare nuovamente la tensione del cavo.
Se il cambio non è agevole nel passaggio dalla corona grande alla corona piccola.	Allentare in senso antiorario la vite di regolazione inferiore (circa 1/4 di giro).
Se c'è interferenza tra la catena e la piastra interna del cambio anteriore di velocità quando la catena si trova sulla corona grande e sulla ruota dentata più grande	Serrare la vite di regolazione superiore girandola in senso orario (circa 1/8 di giro). Se il problema persiste, serrare il cilindretto di regolazione del contenitore esterno girandolo in senso orario (da 1 a 2 giri).
Se c'è interferenza tra la catena e la piastra esterna del cambio anteriore di velocità alla corona grande.	Allentare la vite di regolazione superiore girandola in senso antiorario (circa 1/2 di giro). Se il problema persiste, allentare il cilindretto di regolazione del contenitore esterno girandolo in senso antiorario (da 1 a 2 giri).
Se la catena cade dalla parte del gruppo movimento	Stringere in senso orario la vite di regolazione inferiore (circa 1/2 giro).

* Le istruzioni per l'assistenza in altre lingue sono disponibili all'indirizzo : <http://techdocs.shimano.com>

Vogliate notare che le caratteristiche sono soggette a cambiamenti dovuti a miglioramento, senza preavviso. (Italian)