

# Manuale del rivenditore

STRADA	GRAVEL	MTB
E-BIKE	LIFESTYLE	GENERAL

## Cassetta

### **DURA-ACE**

CS-R9200-12

### **ULTEGRA**

CS-R8100-12

CS-R8101-12

### **SHIMANO 105**

CS-R7100-12

CS-R7101-12

### **SHIMANO**

CS-HG710-12

---

## Indice

<b>AVVISO IMPORTANTE .....</b>	<b>3</b>
<b>PER GARANTIRE LA SICUREZZA.....</b>	<b>4</b>
<b>Elenco degli attrezzi da utilizzare.....</b>	<b>7</b>
<b>Installazione / rimozione.....</b>	<b>8</b>
Montaggio della cassetta .....	8
Rimozione della cassetta .....	10
Modello del pignone .....	10
<b>Manutenzione .....</b>	<b>15</b>
Sostituzione dell'anello adesivo.....	15



# AVVISO IMPORTANTE

- Il presente manuale del rivenditore è destinato all'uso principalmente da parte di meccanici professionisti. Gli utenti che non sono professionalmente qualificati per il montaggio delle biciclette non devono tentare di montare i componenti autonomamente utilizzando il manuale del rivenditore. Se alcune istruzioni del manuale dovessero risultare poco chiare, non procedere con l'installazione. Piuttosto, si consiglia di contattare il proprio punto vendita o rivenditore per richiedere assistenza.
- Leggere sempre con attenzione tutti i manuali forniti con ciascun prodotto.
- Non smontare o modificare il prodotto secondo modalità diverse da quelle illustrate nel presente manuale del rivenditore.
- Tutti i manuali e i documenti tecnici sono accessibili online su <https://si.shimano.com>.
- Per gli utenti che non dispongono di un accesso a internet, contattare un rivenditore SHIMANO o uno qualsiasi degli uffici SHIMANO per ottenere una copia cartacea del manuale d'uso.
- Si pregano i rivenditori di rispettare le normative e i regolamenti in vigore in ciascun paese, stato o regione in cui operano.

Per garantire la sicurezza, prima dell'uso leggere attentamente il presente manuale del rivenditore e seguirne le indicazioni per un uso corretto.

Le seguenti istruzioni dovranno essere sempre osservate per prevenire possibili lesioni personali e danni alle attrezzature e ai luoghi nei quali vengono utilizzate.

Le istruzioni sono classificate a seconda del grado di pericolo o dei danni che potrebbero verificarsi se il prodotto venisse usato in modo non corretto.

 <b>PERICOLO</b>	Il mancato rispetto delle istruzioni causerà lesioni molto gravi o morte.
 <b>AVVERTENZA</b>	Il mancato rispetto delle istruzioni potrebbe causare lesioni molto gravi o morte.
 <b>ATTENZIONE</b>	Il mancato rispetto delle istruzioni potrebbe causare lesioni gravi o danni alle attrezzature e ai luoghi nei quali vengono utilizzate.

# PER GARANTIRE LA SICUREZZA

## **AVVERTENZA**

- Accertarsi di seguire le istruzioni indicate nei manuali durante il montaggio del prodotto. Utilizzare solo componenti originali SHIMANO. Se un componente o un pezzo di ricambio viene installato o regolato in modo non corretto, può comportare un guasto del componente con conseguente perdita di controllo e caduta del ciclista.
-  Indossare le protezioni oculari approvate durante l'esecuzione delle operazioni di manutenzione come la sostituzione di componenti.

Inoltre, è opportuno informare gli utenti di quanto segue:

- Pulire la catena e le maglie QUICK-LINK con un lavacatena adeguato. Gli intervalli di manutenzione dipendono dall'uso e dalle condizioni d'uso. Non usare mai solventi alcalini o acidi, come i prodotti per la rimozione della ruggine. Se si utilizzano tali solventi, la catena o le maglie QUICK-LINK potrebbero spezzarsi causando lesioni potenzialmente gravi.

Per l'installazione sulla bicicletta e la manutenzione

- Montare i pignoni con le sezioni larghe (sporgenze e scanalature) allineate. Se l'anello di bloccaggio viene stretto con pignoni posizionati in modo non corretto, le linguette sui pignoni possono venire danneggiate durante il serraggio. Questo potrebbe comportare un improvviso rilascio della resistenza sulla chiave utilizzata per stringere l'anello di bloccaggio, che a sua volta potrebbe provocare lesioni. Inoltre, se si guida la bicicletta con i pignoni montati in modo non corretto, potrebbero verificarsi danni o salti di catena con conseguente caduta del ciclista e lesioni gravi.

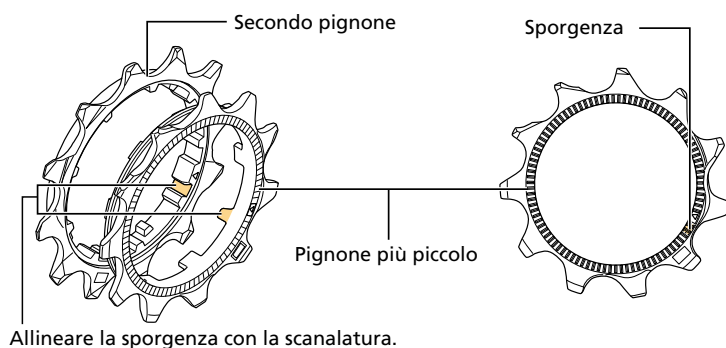

Posizionamento corretto

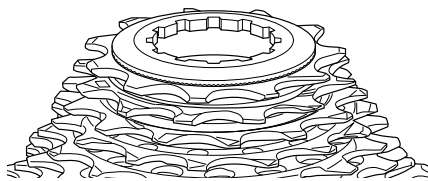

Le sporgenze sul pignone più piccolo combaciano con le indentature del secondo pignone lungo l'intera circonferenza.

Posizionamento non corretto

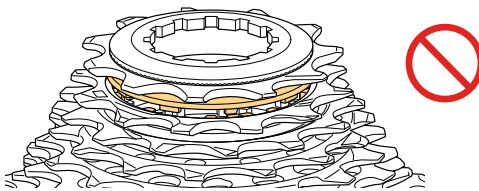

In alcuni casi le sporgenze sul pignone più piccolo si sovrappongono alle indentature del secondo pignone.

- Per rimuovere l'anello di bloccaggio, indossare guanti e protezioni adeguati ed esercitare forza in maniera graduale. Un improvviso rilascio della resistenza sull'anello di bloccaggio potrebbe provocare lesioni gravi.

### NOTA

Inoltre, è opportuno informare gli utenti di quanto segue:

- In caso di continui salti di catena durante l'uso, rivolgersi al punto vendita.
- I prodotti non sono garantiti contro l'usura o il deterioramento conseguenti a un uso normale.
- Per garantire le massime prestazioni, si consiglia l'uso di lubrificanti e prodotti per la manutenzione a marchio SHIMANO.

### Per l'installazione sulla bicicletta e la manutenzione



- I pignoni devono essere lavati periodicamente con un detergente neutro, quindi lubrificati. Anche la pulizia della catena e della maglia QUICK-LINK con un detergente neutro e la loro lubrificazione possono rivelarsi efficaci per aumentare la durata della catena e della maglia QUICK-LINK.
- Utilizzare sempre le combinazioni di pignoni consigliate.
- Usare sempre CS-R9200 / CS-R8101 / CS-R8100 / CS-R7101 / CS-R7100 / CS-HG710 in combinazione con CN-M9100 / CN-M8100 / CN-M7100 / CN-M6100.

Non potranno essere utilizzate altre catene, perché le dimensioni non corrispondono.

Il prodotto effettivo potrebbe differire dalla figura, perché il presente manuale è finalizzato in modo specifico a illustrare le procedure per l'uso del prodotto.

# Elenco degli attrezzi da utilizzare

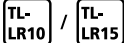
Per l'installazione/rimozione, la regolazione e la manutenzione sono necessari gli attrezzi seguenti.

Attrezzo	
 TL-LR10 / TL-LR15	TL-LR10 / TL-LR15
 TL-SR24	TL-SR24
	Chiave inglese dinamometrica

# Installazione / rimozione

## Montaggio della cassetta

**1. Posizionare tutti i pignoni diversi dal pignone più piccolo sull'unità corpo della ruota libera.**

Posizionare i pignoni in ordine decrescente, partendo dal pignone più grande.

Posizionare i pignoni affinché la sezione convessa larga su ogni pignone sia allineata con la scanalatura larga presente sull'unità corpo della ruota libera.

Il lato contrassegnato del pignone deve essere verso l'esterno.

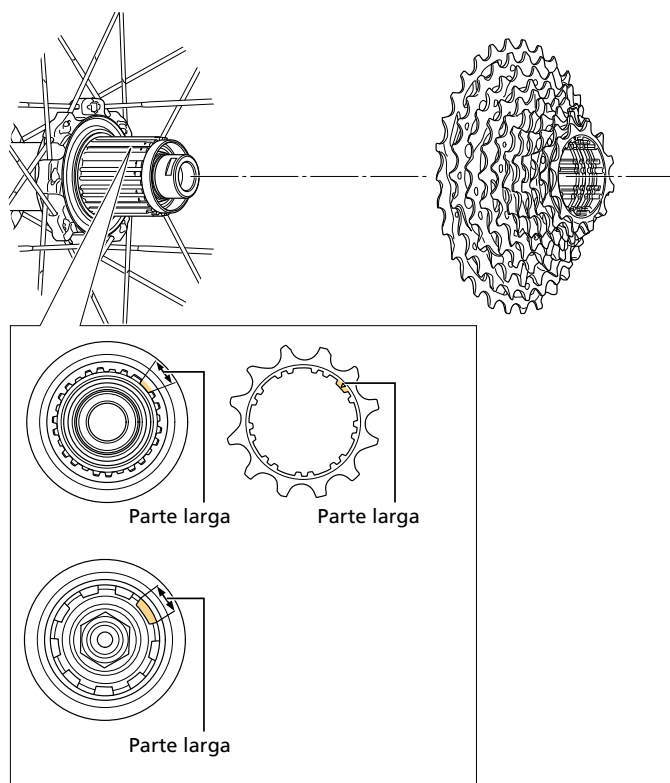



## 2. Posizionare il pignone più piccolo.

Posizionare il pignone affinché la sporgenza presente sul lato interno del pignone più piccolo sia allineata con la scanalatura accanto alla sezione larga del secondo pignone.

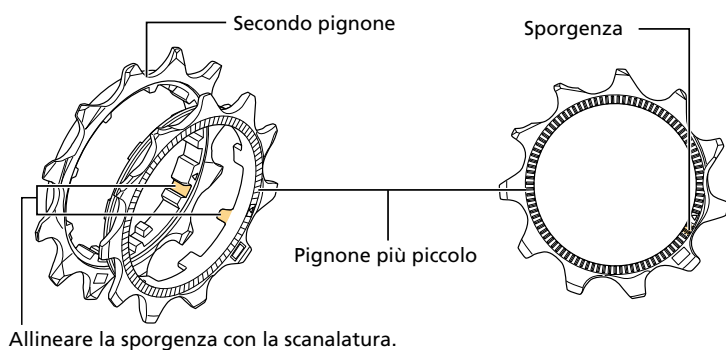

### CONSIGLI TECNICI

- Tutti i pignoni dispongono di marchi di allineamento, ad eccezione del pignone montato sullo spider arm. Completare l'assemblaggio in modo che i marchi sui pignoni siano allineati.

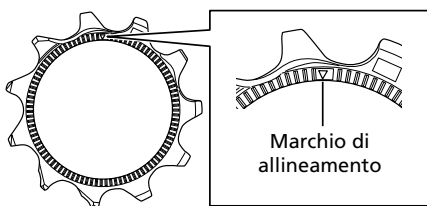

- Se i marchi di allineamento dei pignoni sono posizionati correttamente, appariranno come mostrato in figura.

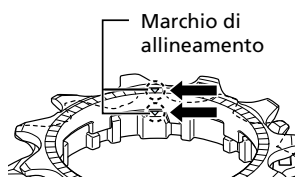

3. Posizionare l'anello di bloccaggio nel corpo mozzo posteriore, quindi stringere l'anello di bloccaggio.

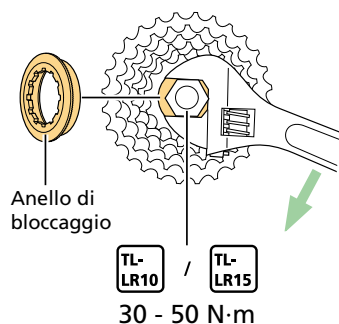

## Rimozione della cassetta

1. Rimuovere l'anello di bloccaggio.

Dal pignone mediano, montare TL-SR24 sul pignone verso l'esterno per garantirne il montaggio. Se TL-SR24 si trova su un pignone interno dal pignone mediano, non sarà stabile.

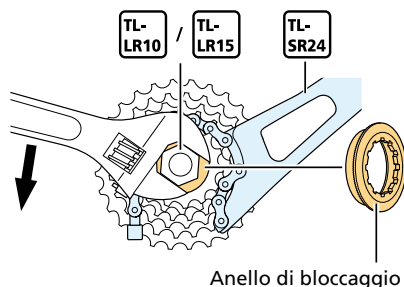

### **AVVERTENZA**

- Per rimuovere l'anello di bloccaggio, indossare guanti e protezioni adeguati ed esercitare forza in maniera graduale. Un improvviso rilascio della resistenza sull'anello di bloccaggio potrebbe provocare lesioni gravi.

2. Rimuovere la cassetta dal corpo mozzo posteriore.

## Modello del pignone

CS-R9200

Lo spessore dei due distanziali pignone è differente. Prestare attenzione durante il montaggio dei distanziali

pignone.

### 11-34D

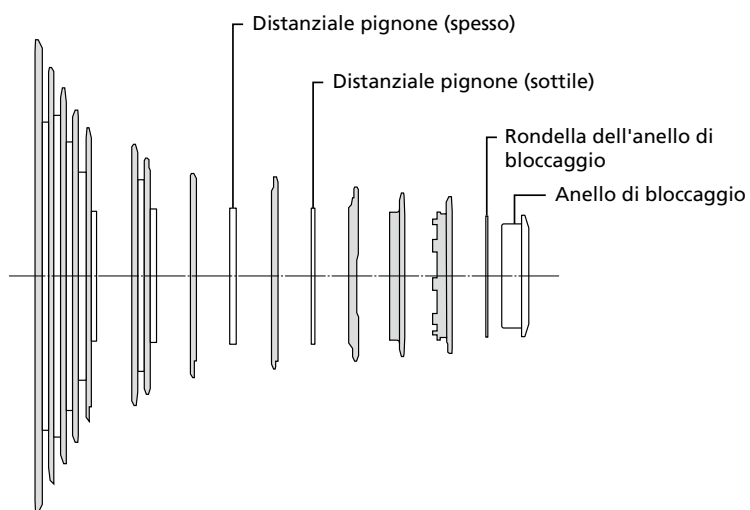

### 11-30D

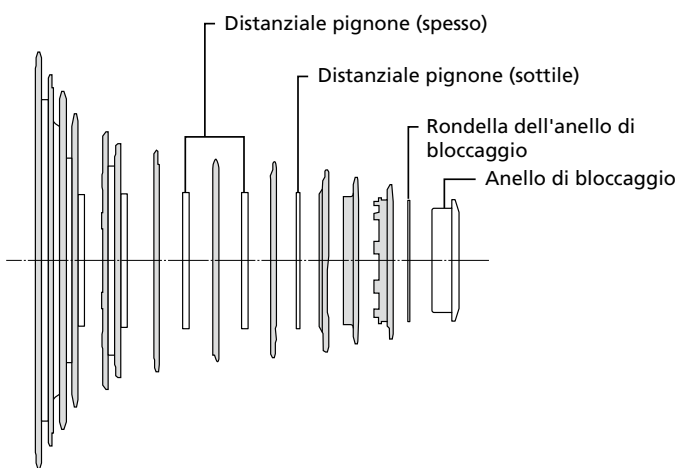

11-34D	11 - 12 - 13 - 14 - 15 - 17 - 19 - 21 - 24 - 27 - 30 - 34	D
Marcatura	C E D D D J J P E F D B	
11-30D	11 - 12 - 13 - 14 - 15 - 16 - 17 - 19 - 21 - 24 - 27 - 30	D
Marcatura	C E D D D E H J P E F C	

### CS-R8101 / CS-R8100

Lo spessore dei due distanziali pignone è differente. Prestare attenzione durante il montaggio dei distanziali

pignone.

### 11-34D

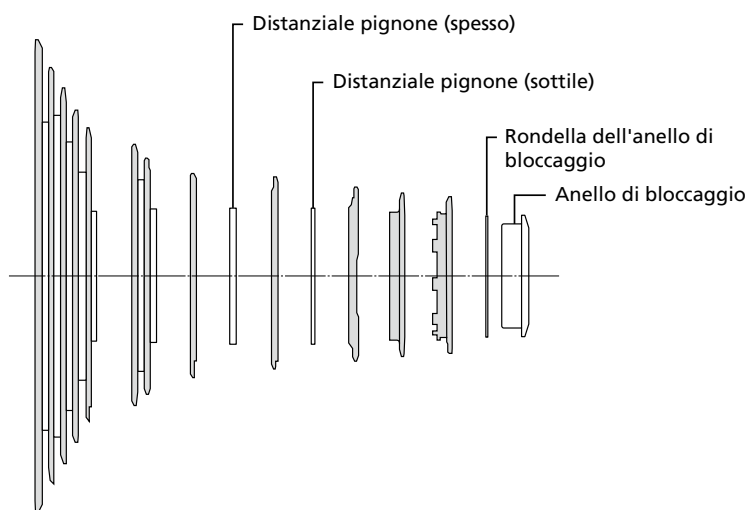

### 11-30D

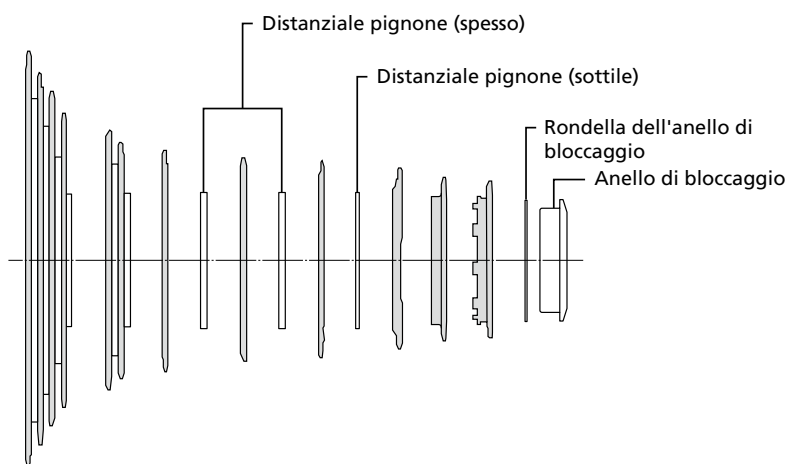

11-34D	11 - 12 - 13 - 14 - 15 - 17 - 19 - 21 - 24 - 27 - 30 - 34	D
Marcatura	C E D D D J L R F G E C	
11-30D	11 - 12 - 13 - 14 - 15 - 16 - 17 - 19 - 21 - 24 - 27 - 30	D
Marcatura	C E D D D E H L R F G E	

\* CS-R8100 è compatibile solo con Di2

## CS-R7101 / CS-R7100

Lo spessore dei due distanziali pignone è differente. Prestare attenzione durante il montaggio dei distanziali pignone.

### 11-34D

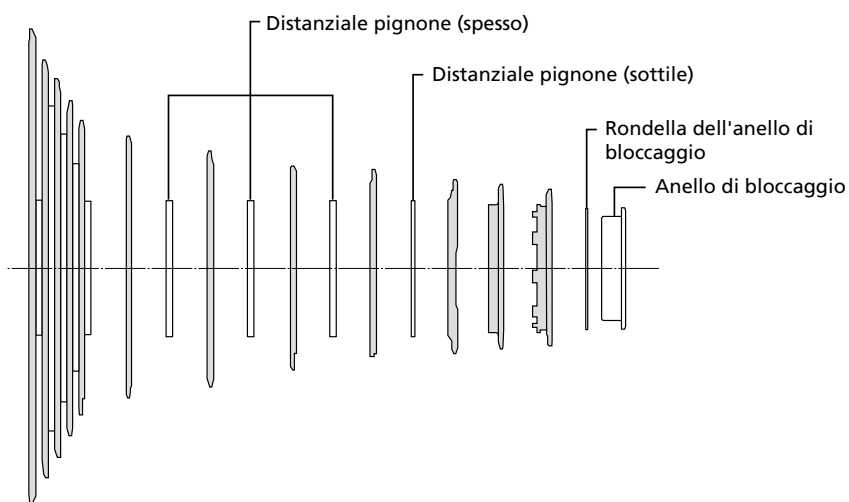

11-34D	11 - 12 - 13 - 14 - 15 - 17 - 19 - 21 - 24 - 27 - 30 - 34	D
Marcatura	C E D D D L N R F G E C	

\* CS-R7100 è compatibile solo con Di2

## CS-HG710

Lo spessore dei due distanziali pignone è differente. Prestare attenzione durante il montaggio dei distanziali

# Installazione / rimozione

## Modello del pignone

pignone.

### 11-36D

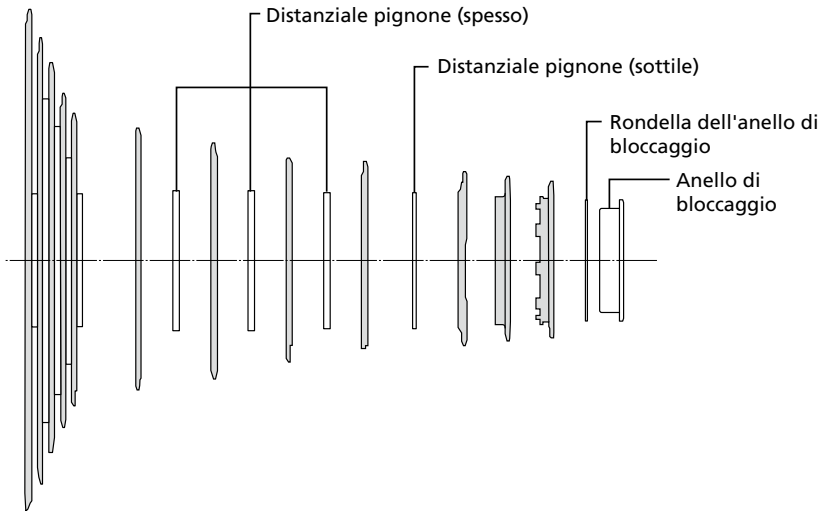

11-36D	11	-	12	-	13	-	14	-	15	-	17	-	19	-	21	-	24	-	28	-	32	-	36	D
Marcatura	C		E		D		D		D		L		N		R		F		F		E		C	

# Manutenzione

## Sostituzione dell'anello adesivo

1. Rimuovere il vecchio anello adesivo.

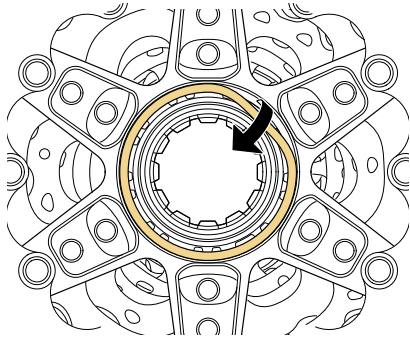

2. Pulire eventuali tracce di sporco, acqua e olio sulla superficie su cui è stato apposto l'anello adesivo.

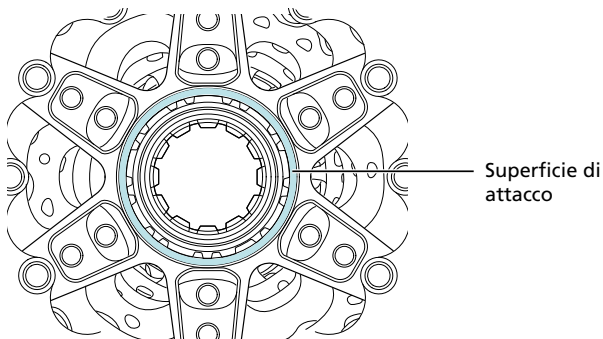

### **NOTA**

- La presenza di terra, acqua e olio sulla superficie dove è stato applicato l'anello adesivo ne indebolisce l'aderenza.

### 3. Apporre un nuovo anello adesivo.

Premere fermamente l'anello adesivo in modo che aderisca bene alla faccia di accoppiamento della cassetta.

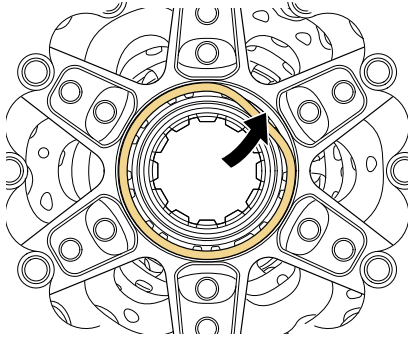



---

N.B.: le specifiche sono soggette a modifica senza preavviso, in caso di migliorie. (Italian)