

## Manuel du revendeur

ROUTE	VTT	Trekking
Ville/confort	SPORT URBAIN	E-BIKE

# MOYEU AVANT / MOYEU ROUE-LIBRE (FREIN À DISQUE)

HB-TX506

FH-TX506

# TABLE DES MATIÈRES

---

<b>TABLE DES MATIÈRES .....</b>	<b>2</b>
<b>MISE EN GARDE IMPORTANTE .....</b>	<b>3</b>
<b>POUR VOTRE SÉCURITÉ .....</b>	<b>4</b>
<b>LISTE DES OUTILS À UTILISER.....</b>	<b>6</b>
<b>INSTALLATION/RETRAIT .....</b>	<b>7</b>
<b>Rayonnage.....</b>	<b>7</b>
• Type de rayon standard.....	7
<b>Installation du disque de frein .....</b>	<b>8</b>
• Type à 6 boulons.....	8
• Type à 6 boulons (avec rondelle d'arrêt).....	10
<b>ENTRETIEN.....</b>	<b>12</b>
<b>Moyeu avant .....</b>	<b>12</b>
• Démontage .....	12
• Montage .....	13
<b>Moyeu roue-libre .....</b>	<b>13</b>
• Remontage du corps de roue-libre .....	14

# MISE EN GARDE IMPORTANTE

- **Le présent manuel du revendeur est essentiellement prévu pour être utilisé par des mécaniciens spécialisés dans le domaine du vélo.**  
Les utilisateurs qui ne sont pas formés professionnellement au montage de vélos ne doivent pas tenter d'installer eux-mêmes les éléments à l'aide des manuels du revendeur. Si certains points mentionnés dans ce manuel ne sont pas clairs, ne procédez pas à l'installation. Contactez le lieu d'achat ou un distributeur pour obtenir de l'assistance.
- Veuillez à lire tous les manuels inclus avec le produit.
- Ne démontez ni ne modifiez le produit d'une façon autre que celle décrite dans le présent manuel du revendeur.
- Tous les manuels et les documents techniques sont accessibles en ligne sur <https://si.shimano.com>.
- Les clients n'ayant pas facilement accès à Internet peuvent contacter le distributeur SHIMANO ou l'un des bureaux SHIMANO pour obtenir une copie du mode d'emploi.
- Veuillez respecter les lois et réglementations en vigueur dans le pays, l'état ou la région où vous exercez votre activité de revendeur.

**Pour votre sécurité, veuillez lire attentivement le présent manuel du revendeur avant toute utilisation et vous y conformer pour une utilisation correcte.**

Les instructions suivantes doivent être observées à tout moment afin d'éviter toute blessure corporelle ou tout dégât causé à l'équipement et à la zone de travail.

Les instructions sont classées en fonction du degré de dangerosité ou de l'ampleur des dégâts pouvant survenir si le produit est mal utilisé.



## DANGER

Le non-respect de ces instructions entraîne des blessures graves ou mortelles.



## AVERTISSEMENT

Le non-respect de ces instructions peut entraîner des blessures graves ou mortelles.



## ATTENTION

Le non-respect de ces instructions peut entraîner des blessures corporelles ou endommager l'équipement et la zone de travail.

# POUR VOTRE SÉCURITÉ

## ⚠ AVERTISSEMENT

- **Veillez à bien respecter les instructions fournies dans les manuels lors de l'installation du produit.**  
Utilisez uniquement des pièces d'origine SHIMANO. Si un élément ou une pièce de rechange est assemblé ou réglé de manière incorrecte, cela peut entraîner une défaillance de l'élément et une perte de contrôle et un accident pour le cycliste.
-  Portez une protection oculaire agréée lorsque vous effectuez des tâches d'entretien tel qu'un remplacement d'éléments.

## Veillez également à informer les utilisateurs des éléments suivants :

- **Avant d'utiliser le vélo, vérifiez que les roues sont bien serrées. Dans le cas contraire, les roues pourraient se détacher et vous risqueriez de vous blesser grièvement.**
- Lorsque le levier à blocage rapide se trouve du même côté que le disque de frein, vérifiez qu'il n'entre pas en contact avec le disque du frein. Sinon le vélo risque de se renverser et vous risquez de vous blesser grièvement.  
Si le levier à blocage rapide interfère avec le disque de frein, arrêtez d'utiliser le vélo et contactez le lieu d'achat ou un distributeur.
- Assurez-vous que le disque de frein est refroidi avant d'utiliser le levier à blocage rapide. Le non-respect de ces instructions peut entraîner des brûlures ou des blessures.
- Assurez-vous d'installer correctement le moyeu à blocage rapide sur le vélo. Sinon, la roue risque de se détacher du vélo pendant que vous roulez et vous risquez de vous blesser grièvement.
- Veillez à lire le manuel du levier à blocage rapide.

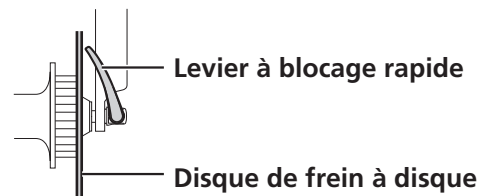

## Installation sur le vélo et entretien :

- Lors de l'installation de la roue avant sur la fourche à suspension avant, veillez à toujours suivre les instructions fournies dans le manuel de la fourche à suspension avant. La méthode de fixation et le couple de serrage de la roue avant varient en fonction du type de fourche à suspension avant utilisée. Si vous ne respectez pas les instructions, la roue avant risque de se détacher de la fourche avant et vous risquez de vous blesser grièvement. Lorsque la roue avant est serrée sur la fourche à suspension avant conformément au couple de serrage indiqué dans le manuel, la rotation de la roue avant peut devenir dure ; vous devez toutefois toujours respecter les instructions.

## Type à blocage rapide

- Utilisez une fourche avant équipée d'un mécanisme de maintien de roue.

### **REMARQUE**

## Veillez également à informer les utilisateurs des éléments suivants :

- Ce produit n'est pas garanti contre les dommages résultant d'une utilisation inappropriée comme le saut en roulant ou le renversement du vélo, hormis si ces dysfonctionnements sont inhérents aux processus de fabrication.
- Les produits ne sont pas garantis contre l'usure naturelle et les détériorations résultant de l'utilisation normale et du vieillissement.









## Installation sur le vélo et entretien :

- Si la roue devient raide et est difficile à tourner, appliquez de la graisse.
- Ne lubrifiez pas les pièces internes du moyeu. Sinon, de la graisse s'en échappera.

Le produit réel peut être différent de celui illustré, car ce manuel vise essentiellement à expliquer les procédures d'utilisation du produit.

# LISTE DES OUTILS À UTILISER

Les outils suivants sont requis pour l'installation/le retrait, le réglage et l'entretien.

Outil	
	Clé à six pans de 12 mm
	Clé de serrage de moyeu de 13 mm
	Clé de serrage de moyeu de 17 mm
	Hexalobulaire [n° 25]
	TL-FH12
	TL-HB16
	TL-HS33
	TL-HS35
	TL-HS37

# INSTALLATION/RETRAIT

## Rayonnage

### Type de rayon standard

#### 1. Croisez les rayons comme illustré.

Le rayonnage radial n'est pas pris en charge.

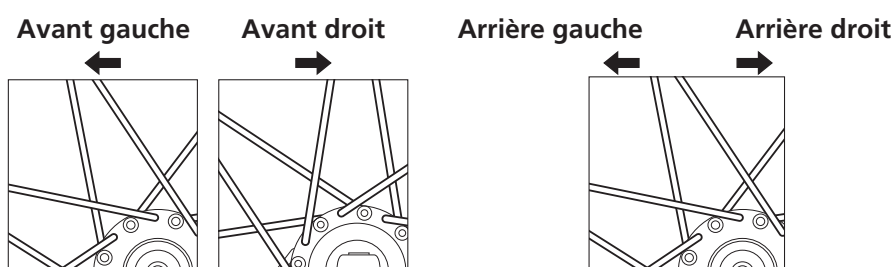

#### REMARQUE

- Utilisez des outils d'origine SHIMANO (pour l'avant : TL-HB16, pour l'arrière : TL-FH12) lors du montage de la roue.
- Reportez-vous à la section « Spécifications » de notre site Internet (<https://productinfo.shimano.com>) pour obtenir les spécifications détaillées de chaque moyeu.

# Installation du disque de frein

## Type à 6 boulons

1. Placez le disque de frein et sa plaque de serrage sur le moyeu et attachez-les temporairement en place en serrant les boulons de fixation du disque de frein.

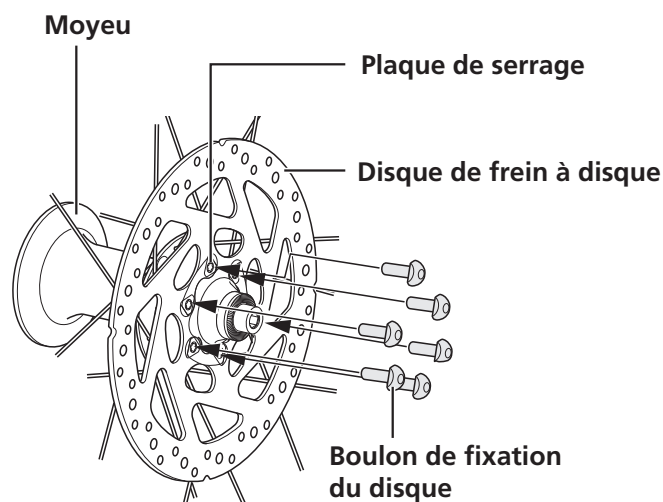

2. Portez des gants et tournez le disque de frein dans le sens des aiguilles d'une montre en forçant un peu.

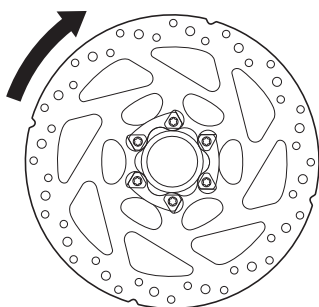



**3. Serrez les boulons de fixation du disque dans l'ordre illustré.**

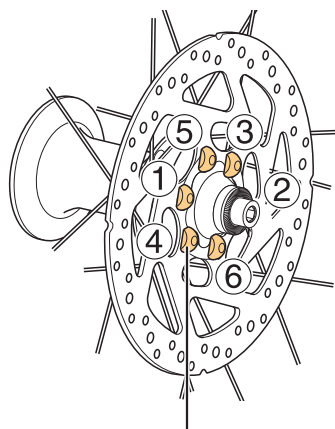

Boulon de fixation du disque

**25** 2-4 Nm

**4. Utilisez un tournevis plat ou un outil similaire pour replier les bords de la plaque de serrage par dessus la tête des boulons.**

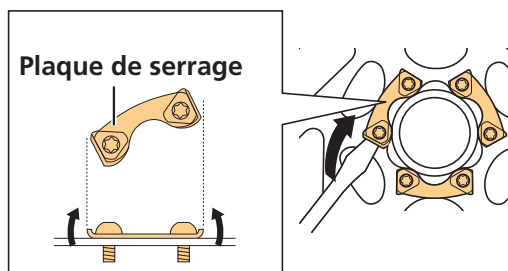

## Type à 6 boulons (avec rondelle d'arrêt)

1. Placez le disque de frein et les rondelles d'arrêt du disque sur le moyeu et attachez-les temporairement en place en serrant les boulons de fixation du disque de frein.

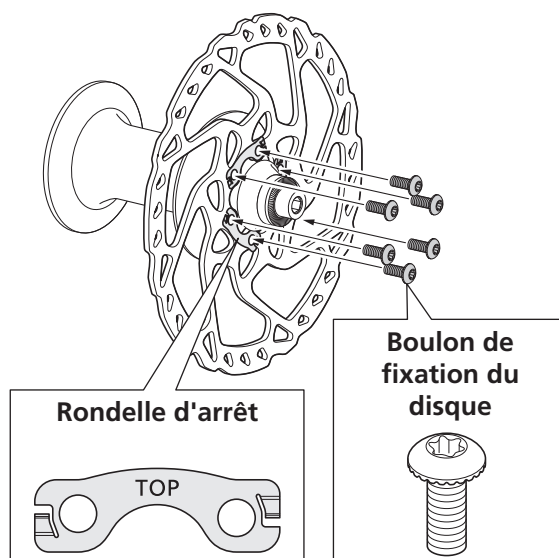

### REMARQUE

- Placez les rondelles d'arrêt pour que le marquage « TOP » soit visible.
- Les rondelles d'arrêt ne sont pas réutilisables. Utilisez toujours de nouvelles rondelles d'arrêt lorsque vous installez le disque de frein.
- Utilisez les boulons de fixation du disque prévus.

2. Portez des gants et tournez le disque de frein dans le sens des aiguilles d'une montre en forçant un peu.

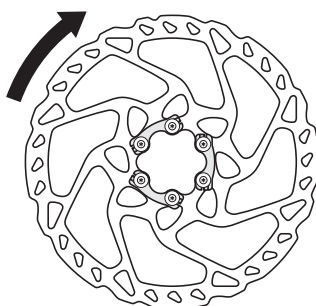

### 3. Serrez les boulons de fixation du disque dans l'ordre illustré.

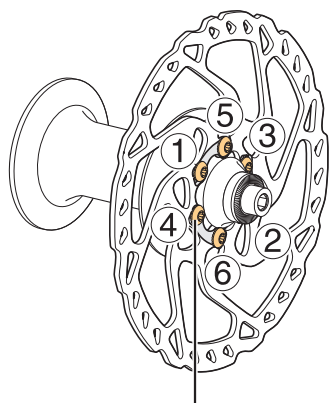

Boulon de fixation du disque

**25** 2-4 Nm

# ENTRETIEN

## Moyeu avant

### Démontage

Le moyeu avant peut être démonté comme illustré. Appliquez de la graisse sur les parties indiquées à intervalles périodiques.

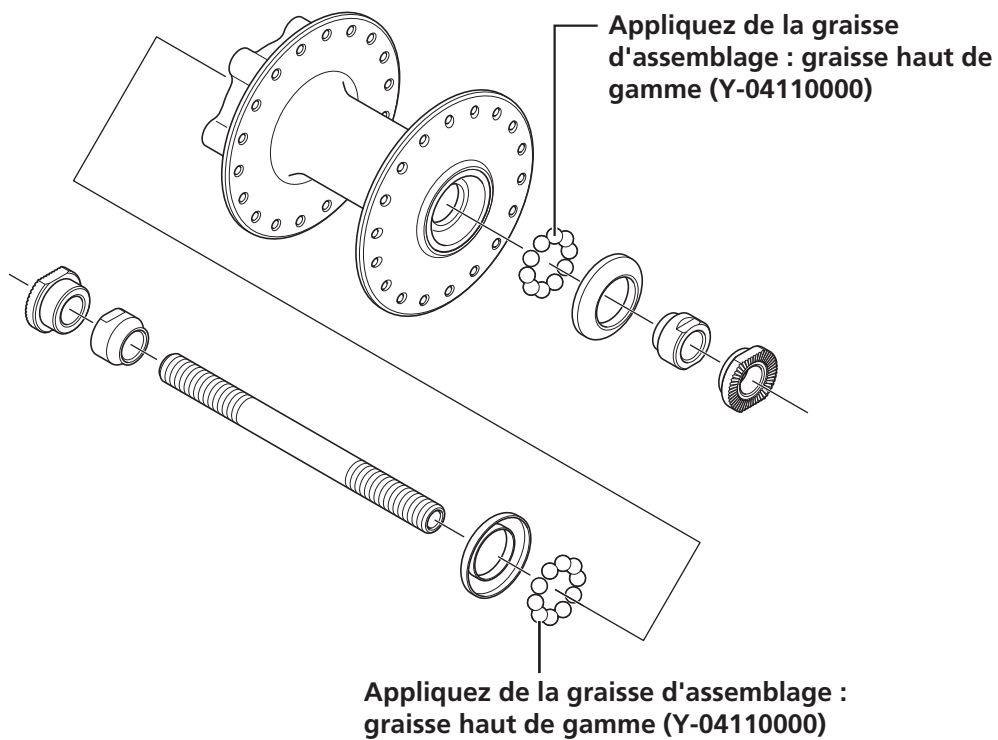

## Montage

### 1. Installez l'axe du moyeu comme illustré.

Installez l'axe du moyeu en partant du côté gauche du corps du moyeu.

Serrez l'écrou de verrouillage de façon à verrouiller doublement le mécanisme.

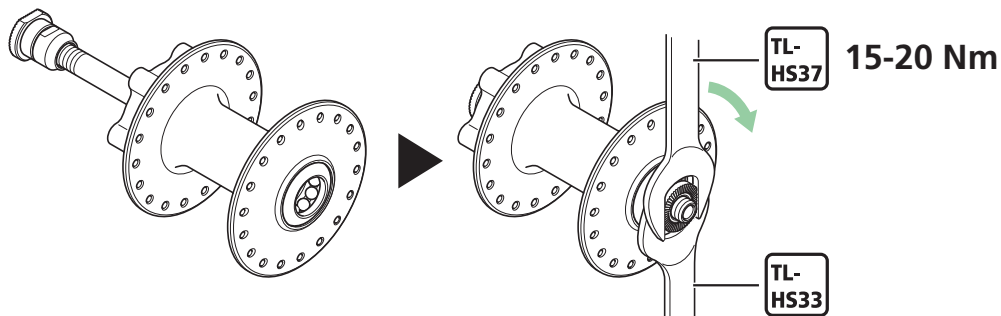

## Moyeu roue-libre

Le moyeu roue-libre peut être démonté comme illustré. Appliquez de la graisse sur les parties indiquées à intervalles périodiques.

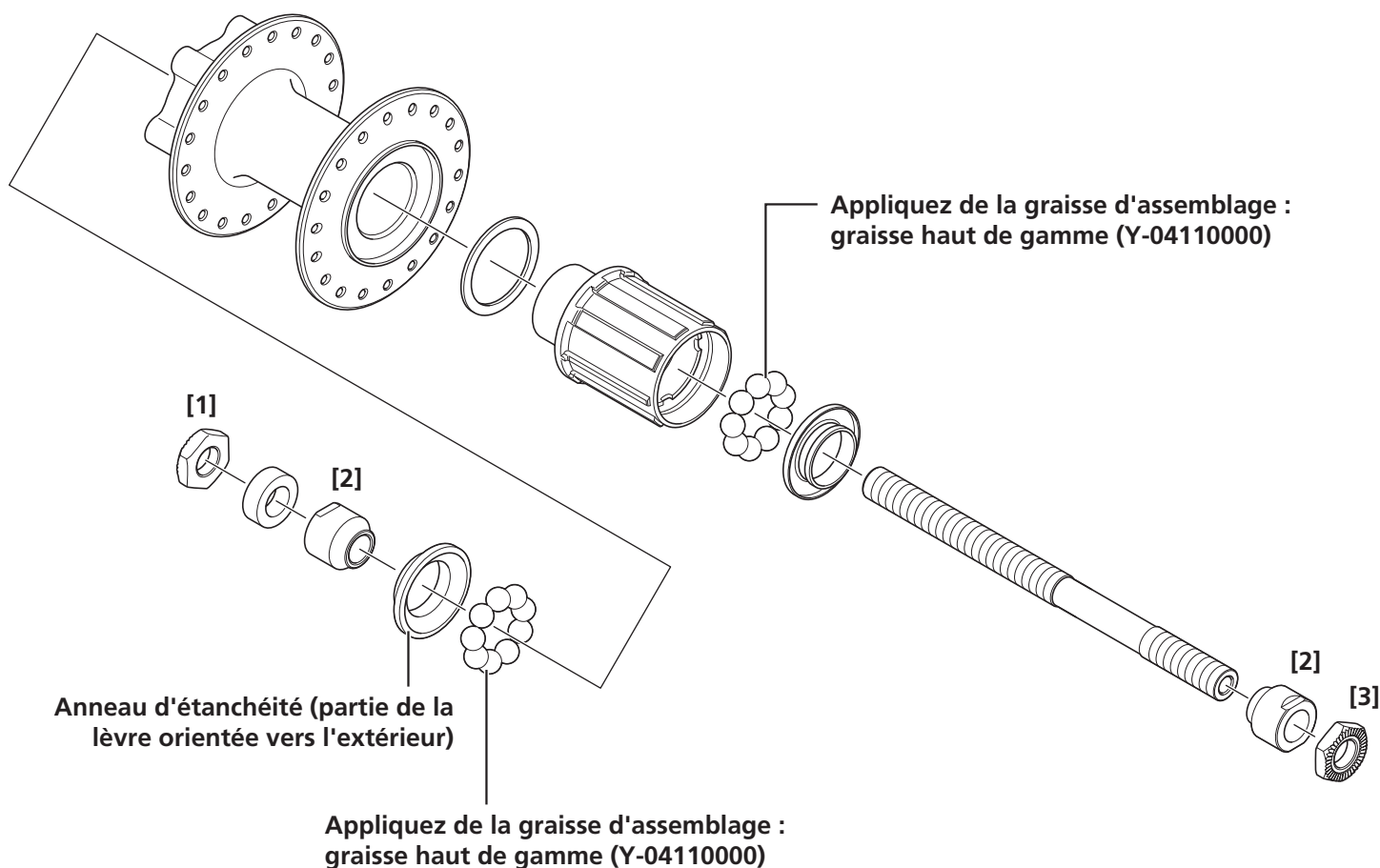

	Nom de la pièce	Outil	Couple de serrage de l'outil
[1]	Écrou de verrouillage gauche	TL-HS37	10-15 Nm
[2]	Cône	TL-HS35	-
[3]	Écrou de verrouillage droit	TL-HS37	15-25 Nm

## Remontage du corps de roue-libre

1. Après avoir retiré l'axe du moyeu, remontez le corps de roue-libre.

