

## Manual del distribuidor

CARRETERA	MTB	Trekking
Bicicleta de turismo de ciudad/Confort	URBANO SPORT	E-BIKE

# Cassette de piñones

CS-HG400-9

CS-HG400-8

CS-HG50-8

# CONTENIDO

<b>AVISO IMPORTANTE.....</b>	<b>3</b>
<b>LA SEGURIDAD ES LO PRIMERO.....</b>	<b>4</b>
<b>LISTA DE HERRAMIENTAS NECESARIAS.....</b>	<b>6</b>
<b>INSTALACIÓN.....</b>	<b>8</b>
Instalación del cassette de piñones.....	8
Extracción del cassette de piñones.....	8
Patrón de piñones.....	9

## AVISO IMPORTANTE

- Este manual del distribuidor está dirigido principalmente a mecánicos de bicicletas profesionales.

Los usuarios que no hayan recibido formación profesional en el montaje de bicicletas no deberán intentar la instalación de componentes usando los manuales del distribuidor.

Si tiene dudas en relación con cualquier información de este manual, no proceda con la instalación. Por el contrario, póngase en contacto con el comercio donde hizo la compra o un distribuidor local de bicicletas para solicitar asistencia.

- Lea todos los manuales de instrucciones incluidos con el producto.
- No desmonte o modifique el producto más allá de lo permitido en la información de este manual del distribuidor.
- Puede acceder a todos los manuales y documentos técnicos en línea en <https://si.shimano.com>.
- Los consumidores que no tengan acceso fácil a Internet pueden ponerse en contacto con un distribuidor de SHIMANO o con cualquiera de sus oficinas para obtener una copia impresa del manual del usuario.
- Cumpla con la normativa y las reglamentaciones del país o región donde ejerce su trabajo de distribuidor.

**Por su seguridad, lea detenidamente este manual del distribuidor antes de realizar cualquier tarea y sígalo al pie de la letra.**

Cumpla con las siguientes instrucciones en todo momento para evitar lesiones y daños en los equipos y la zona circundante. Las instrucciones se clasifican según el grado de peligro o daños que pueden producirse si el producto no se utiliza correctamente.

### PELIGRO

El incumplimiento de las instrucciones causará lesiones graves o mortales.

### ADVERTENCIA

El incumplimiento de las instrucciones podría causar lesiones graves o mortales.

### PRECAUCIÓN

El incumplimiento de las instrucciones podría provocar lesiones corporales o daños a los equipos e inmediaciones.

# LA SEGURIDAD ES LO PRIMERO

## ⚠ ADVERTENCIA

- **Asegúrese de seguir las instrucciones de los manuales cuando realice la instalación.**  
Se recomienda utilizar exclusivamente piezas originales de SHIMANO. Si piezas como tornillos y tuercas se aflojan o se deterioran, la bicicleta puede desmontarse repentinamente, provocando lesiones corporales graves.  
Además, si los ajustes no se realizan correctamente, podrían producirse algunos problemas y la bicicleta podría desmontarse repentinamente, provocando lesiones corporales graves.
-  Utilice gafas de seguridad para proteger los ojos mientras realiza tareas de mantenimiento, como la sustitución de piezas.
- Después de leer detenidamente el manual del distribuidor, guárdelo en un lugar seguro para consultas futuras.

## NOTA

### Asimismo, asegúrese de informar de lo siguiente a los usuarios:

- Si la cadena se sale de los piñones durante el funcionamiento, sustituya los piñones y la cadena.
- Los productos no están garantizados contra el desgaste natural y el deterioro resultante del uso normal y el envejecimiento.

### Para la instalación en la bicicleta y el mantenimiento:

- Los engranajes deben limpiarse periódicamente con un detergente neutro. Además, al limpiar la cadena con un detergente neutro y lubricándola periódicamente prolongará la vida útil de los engranajes y la cadena.
- Utilice siempre la combinación de piñones recomendada.
- Asegúrese siempre de utilizar piñones con las mismas marcas de grupo; nunca utilice combinaciones con piñones con distintas marcas de grupo.  
(Dependiendo de la combinación de dientes, puede que algunos no porten ninguna marca).

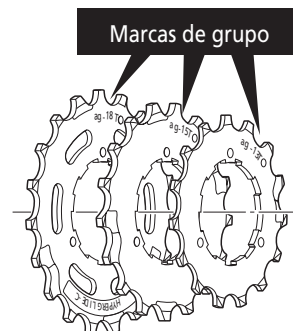





- Utilice siempre CS-HG400-9 en combinación con CN-7701, CN-HG93, CN-HG73 o CN-HG53. No se pueden utilizar otras cadenas, ya que las dimensiones no coinciden.
- Utilice siempre CS-HG400-8 / CS-HG50-8 en combinación con CN-HG40 o CN-HG71. No se pueden utilizar otras cadenas, ya que las dimensiones no coinciden.

El producto real puede diferir de la ilustración, ya que este manual está concebido principalmente para explicar los procedimientos de uso del producto.

# LISTA DE HERRAMIENTAS NECESARIAS

## LISTA DE HERRAMIENTAS NECESARIAS

Se necesitan las siguientes herramientas para las operaciones de instalación, ajuste y mantenimiento.

Herramienta		Herramienta	
	TL-LR15		TL-SR21
	Llave inglesa		TL-SR23

# INSTALACIÓN

# INSTALACIÓN

## ■ Instalación del cassette de piñones

1

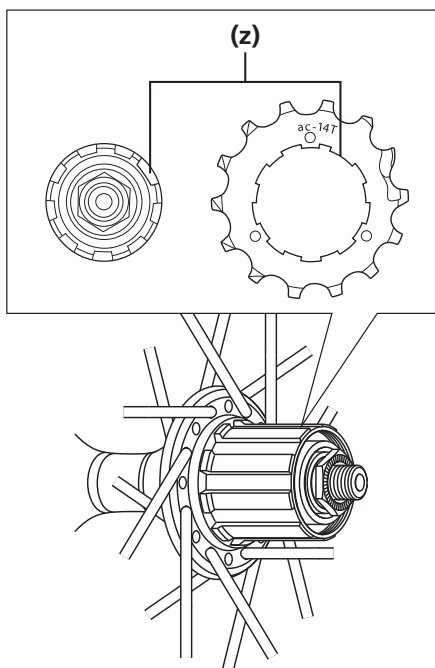

Cuando se ajusten los piñones, ajuste cada uno de forma que la superficie con la marca de grupo quede hacia fuera y de forma que la zona de la ranura ancha del núcleo quede alineada con la zona de la ranura ancha de cada piñón.

**(z)** Parte ancha



### CONSEJOS TÉCNICOS

Solamente hay una zona con ranura ancha en el núcleo y en cada piñón. Realice la comprobación cuando ajuste los piñones.

2

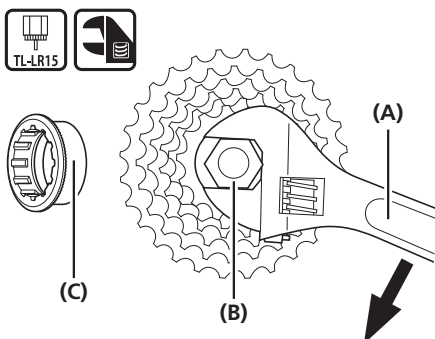

Apriete el anillo de cierre con la herramienta original SHIMANO TL-LR15.

- (A)** Llave inglesa
- (B)** TL-LR15
- (C)** Anillo de cierre

### Par de apriete



30-50 N m

## ■ Extracción del cassette de piñones

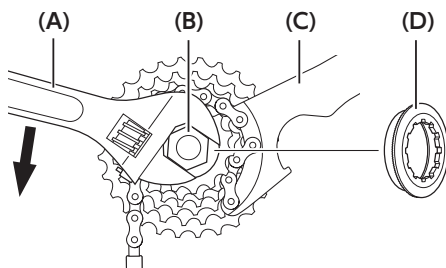

Desmonte el anillo de cierre con las herramientas originales SHIMANO TL-LR15 y TL-SR21/SR23.

- (A)** Llave inglesa
- (B)** TL-LR15
- (C)** TL-SR21/SR23
- (D)** Anillo de cierre

### NOTA

Coloque TL-SR21/SR23 en un piñón más pequeño que el intermedio. Si se coloca en un piñón más grande que el intermedio, la herramienta no quedará estable.



■ Patrón de piñones

CS-HG400-9

11 - 32D (ar), 11 - 34D (au), 11 - 36D (cb)

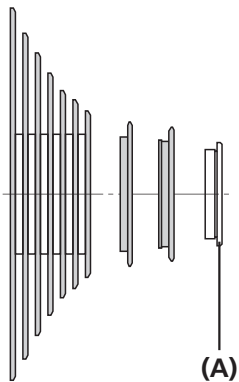

12 - 36D (bh) (MTB)

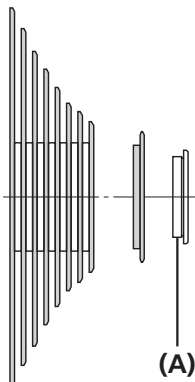

- (A) Anillo de cierre
- (B) Separadores de piñones

11 - 28D (bg)

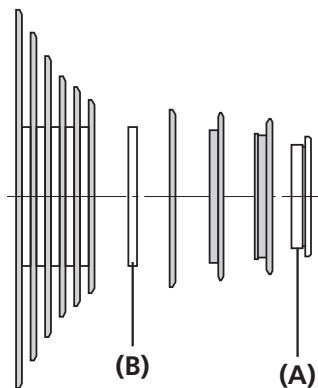

11 - 25D (G)

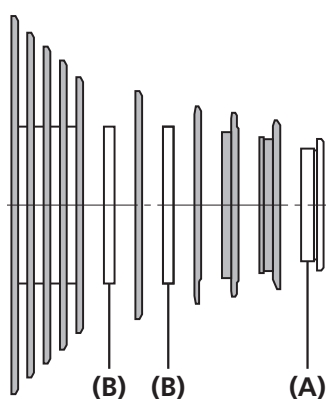

CS-HG400-8

11-40D

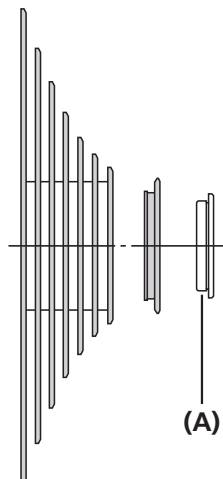

- (A) Anillo de cierre

CS-HG50-8

11 - 28D (bf), 11 - 30D (an), 11 - 32D (aw), 11 - 34D (ca)

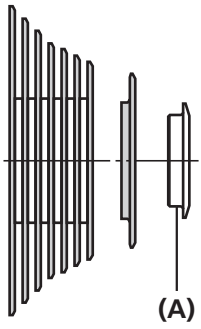

**(A)** Anillo de cierre

