

Schalthebel (Getriebe 3-Speed)

WICHTIGER HINWEIS

- Wenden Sie sich für zusätzliche Informationen zur Installation, Einstellung und zum Austausch jener Produkte, die nicht in der Gebrauchsanweisung aufgeführt sind, an die Verkaufsstelle oder Vertretung. Eine Händlerbetriebsanleitung für professionelle und erfahrene Zweiradmechatroniker ist auf unserer Website verfügbar (<https://si.shimano.com>).

Lesen Sie bitte aus Sicherheitsgründen diese „Gebrauchsanweisung“ sorgfältig vor der Verwendung durch, folgen Sie exakt den Anweisungen, um einen ordnungsgemäßen Gebrauch zu gewährleisten, und bewahren Sie sie auf, um jederzeit darin nachschlagen zu können.

Die folgenden Anweisungen sind unbedingt einzuhalten, um Verletzungen oder Sachschäden an der Ausrüstung oder der unmittelbaren Umgebung zu vermeiden. Die Anweisungen sind nach Grad der Gefahr oder Beschädigung klassifiziert, falls das Produkt unsachgemäß verwendet wird.

GEFAHR	Die Nichtbeachtung der Anweisungen führt zum Tod oder zu schweren Verletzungen.
WARNUNG	Die Nichtbeachtung der Anweisungen kann zum Tod oder zu schweren Verletzungen führen.
VORSICHT	Die Nichtbeachtung der Anweisungen kann zu Verletzungen oder Beschädigungen an der Ausrüstung oder der unmittelbaren Umgebung führen.

Wichtige Sicherheitsinformationen

WARNUNG

- Zerlegen oder modifizieren Sie das Produkt niemals. Dies kann dazu führen, dass das Produkt nicht ordnungsgemäß funktioniert und Sie plötzlich stürzen und sich ernsthaft verletzen.

VORSICHT

- Drücken Sie den Schalthebel nach innen, bis es zu einem fühlbaren Klicken kommt und ein Klickendes Geräusch ertönt, um jeweils einen Gang weiter zu schalten. Während des Schaltvorgangs sollten Sie den Druck auf die Pedale verringern. Falls Sie trotz hohem Druck auf die Pedale den Schalthebel betätigen oder versuchen, mehrere Gänge auf einmal zu schalten, könnten Ihre Füße von den Pedalen abrutschen, was unter Umständen zu schweren Verletzungen führt. Das Schalten mehrerer Gänge auf einen kleinen Gang könnte dazu führen, dass die Außenhülle aus dem Schalthebel springt. Dies hat keine Beeinträchtigung der Funktionstüchtigkeit des Schalthebels zur Folge, da die Außenhülle nach dem Schaltvorgang wieder in ihre ursprüngliche Position zurückkehrt.

- Setzen Sie Ihren Fuß niemals auf die Schalteinheit. Anderenfalls funktioniert die Schaltung möglicherweise nicht ordnungsgemäß.

Hinweis

- Gewöhnlicher Verschleiß und der Alterungsprozess eines Produkts durch normale Verwendung werden nicht durch die Garantie abgedeckt.

Regelmäßige Inspektionen vor dem Fahren

Vor dem Fahren müssen die folgenden Punkte kontrolliert werden. Wenden Sie sich bei Problemen an Ihre Verkaufsstelle oder an eine Vertretung.

- Funktioniert die Schaltung leichtgängig?
- Sind die Einstellungslinien der Schalteinheit richtig positioniert?
- Ist die Betätigungsstange der Schalteinheit richtig positioniert?
- Treten beim Fahren ungewöhnliche Geräusche auf?

Bezeichnung der Komponenten

Die Komponenten unterscheiden sich gemäß den Spezifikationen der Getriebeabte.

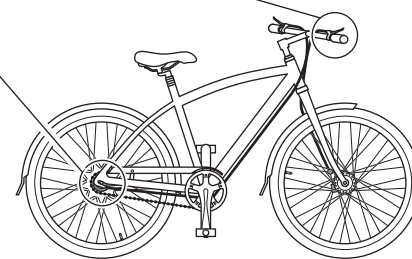
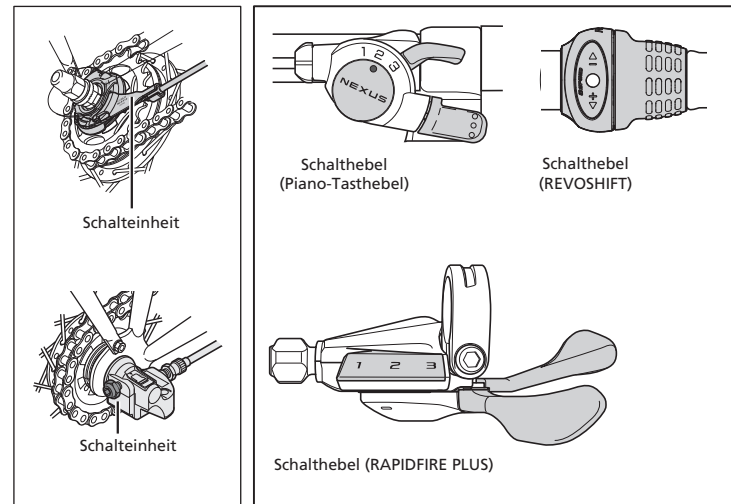

ordnungsgemäß beim Treten einrasten, was zu ungewohnten Geräuschen oder freiem Drehen der Pedalen führt.

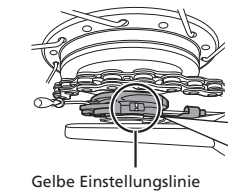
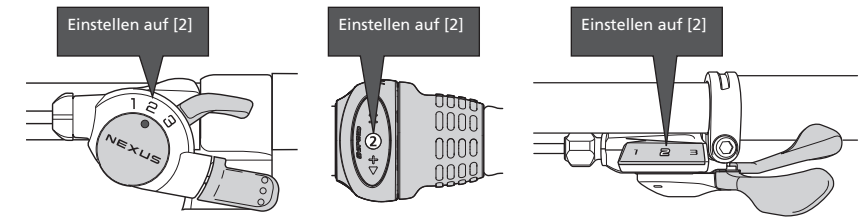

Gelbe Einstellungslinie

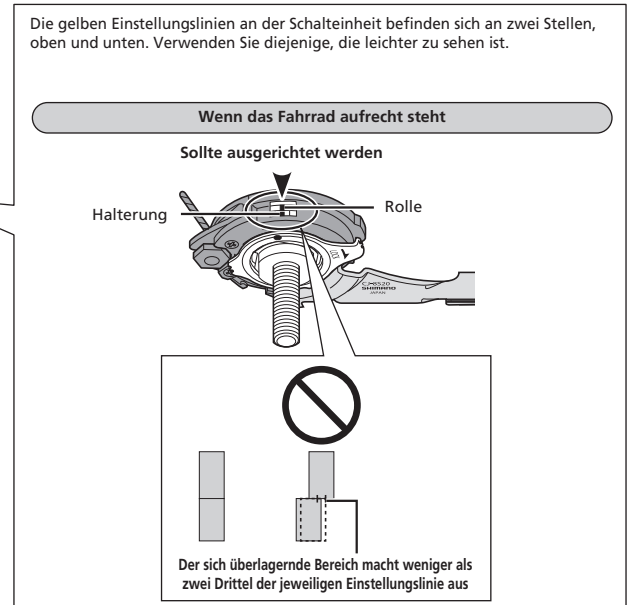

Für die Schalteinheit

Schalten Sie den Schalthebel auf [2].

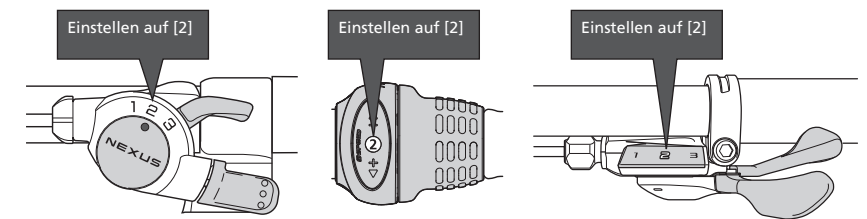

Inspektionsmethode für die Zugeinstellung

Für die Schalteinheit

Schalten Sie den Schalthebel auf [2]. Stellen Sie dabei sicher, dass die gelben Einstellungslinien von Schalteinheitshalterung und Rolle überlappen. Wenn im überlappenden Bereich jeweils zwei Drittel der Einstellungslinie fehlen, dann kontaktieren Sie Ihre Verkaufsstelle oder Vertretung. Das Fahrradfahren mit nicht ausgerichteten Einstellungslinien kann dazu führen, dass die Gänge nicht

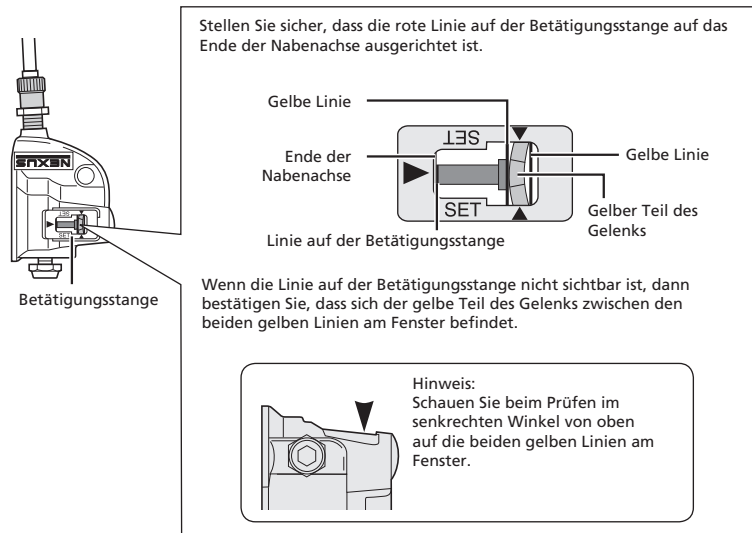

BEDIENUNG

Drehen oder drücken Sie den nahegelegenen Schalthebel, bis es zu einem fühlbaren Klicken kommt und ein klickendes Geräusch ertönt, um jeweils einen Gang weiter zu schalten.

